	UNIDAD SOLICITANTE: DISTRITO DE REDES DE GAS ORURO UNIDAD DISTRITAL DE CONSTRUCCIONES ORURO	Anexo 3
	OBJETO DE LA CONTRATACION: OBRAS CIVILES PARA LA CONSTRUCCIÓN DE RED SECUNDARIA SANTIAGO DE HUARI - DEPARTAMENTO DE ORURO	Hoja: 1 de 12

GRÁFICOS

1. LETREROS

1.1. LETREROS DE SEÑALIZACIÓN - HOMBRES TRABAJANDO.

(ESTRUCTURA METÁLICA, 850 mm de ancho por 1300 mm de alto)



Elaborado y Recibido por:	Aprobado por:
<p><i>Jng. Lyndsay Yh. Oroza Parra</i> RESPONSABLE DE INGENIERIA U.I.P. – U.D.C.O.R. DISTRITAL REDES DE GAS ORURO GRGD – Y.P.F.B</p>	<p><i>Alex G. Choque Huanca</i> JEFE UNIDAD DISTRITAL DE CONSTRUCCIONES DISTRITAL REDES DE GAS ORURO GRGD – Y.P.F.B</p>

 La fuerza que transforma Bolivia	UNIDAD SOLICITANTE: DISTRITO DE REDES DE GAS ORURO UNIDAD DISTRITAL DE CONSTRUCCIONES ORURO	Anexo 3
	OBJETO DE LA CONTRATACION: OBRAS CIVILES PARA LA CONSTRUCCIÓN DE RED SECUNDARIA SANTIAGO DE HUARI - DEPARTAMENTO DE ORURO	Hoja: 2 de 12

1.2. LETRERO DE OBRA. (De acuerdo a especificación, 2,8 m de ancho por 2,0 mm de alto)

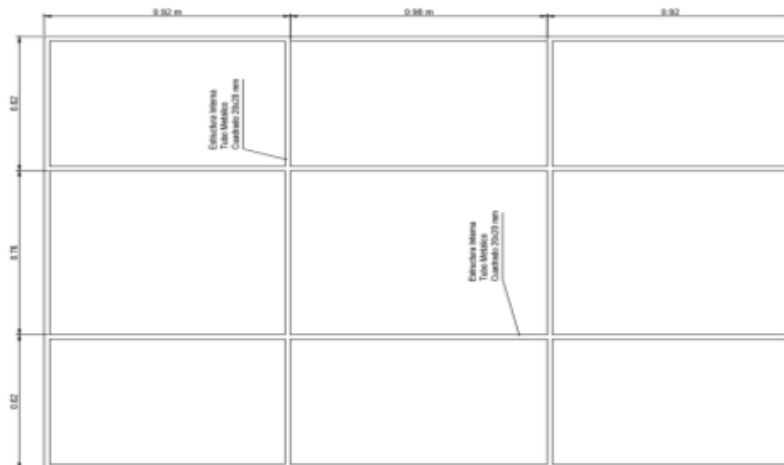

Elaborado y Recibido por:	Aprobado por:
 Jng. Lyndsay Yh. Oroza Parra RESPONSABLE DE INGENIERIA U.I.P. – U.D.C.O.R. DISTRITAL REDES DE GAS ORURO GRGD – Y.P.F.B	 Alex G. Choque Huanca JEFE UNIDAD DISTRITAL DE CONSTRUCCIONES DISTRITAL REDES DE GAS ORURO GRGD – Y.P.F.B

2. EXCAVACIÓN DE ZANJAS

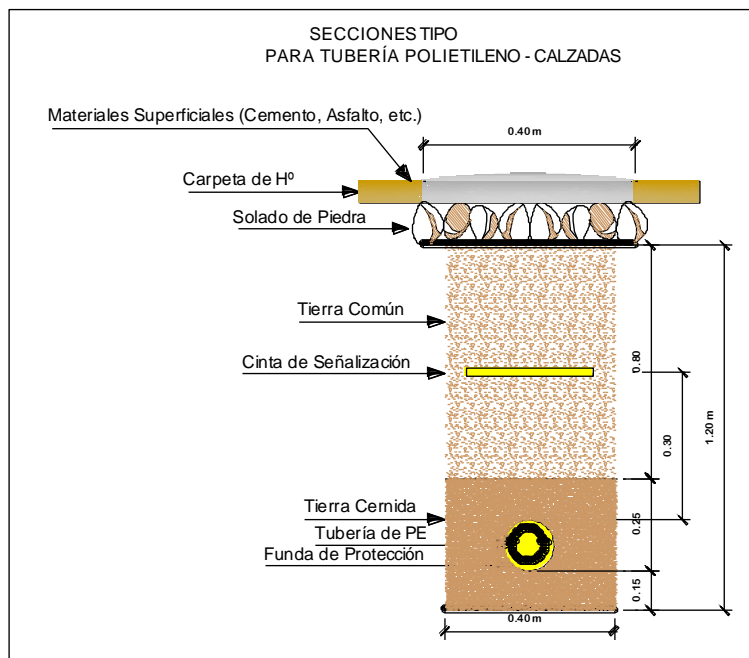
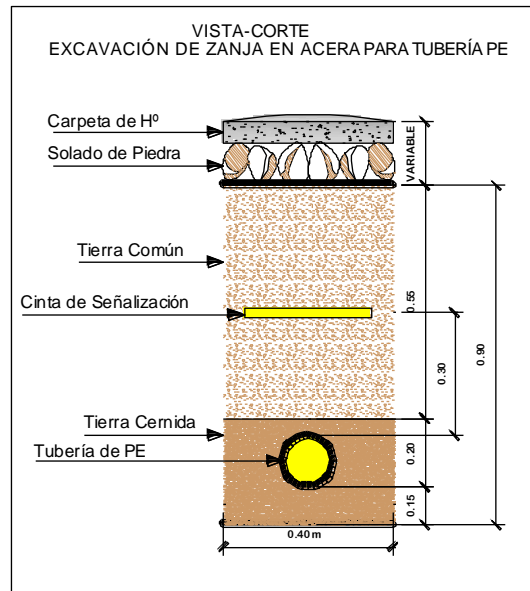

Elaborado y Recibido por:	Aprobado por:
<p>Jng. Lyndsay Yh. Oroza Parra RESPONSABLE DE INGENIERIA U.I.P. – U.D.C.O.R. DISTRITAL REDES DE GAS ORURO GRGD – Y.P.F.B</p>	<p>Alex G. Choque Huanca JEFE UNIDAD DISTRITAL DE CONSTRUCCIONES DISTRITAL REDES DE GAS ORURO GRGD – Y.P.F.B</p>

	UNIDAD SOLICITANTE: DISTRITO DE REDES DE GAS ORURO UNIDAD DISTRITAL DE CONSTRUCCIONES ORURO	Anexo 3
	OBJETO DE LA CONTRATACION: OBRAS CIVILES PARA LA CONSTRUCCIÓN DE RED SECUNDARIA SANTIAGO DE HUARI - DEPARTAMENTO DE ORURO	Hoja: 4 de 12

3. OBRAS DE FIJACIÓN DE VÁLVULAS Y SEÑALIZACIÓN HORIZONTAL

3.1 BASES DE HORMIGÓN PARA SEÑALIZACIÓN HORIZONTAL EN COBERTURAS DE EMPEDRADO Y TIERRA

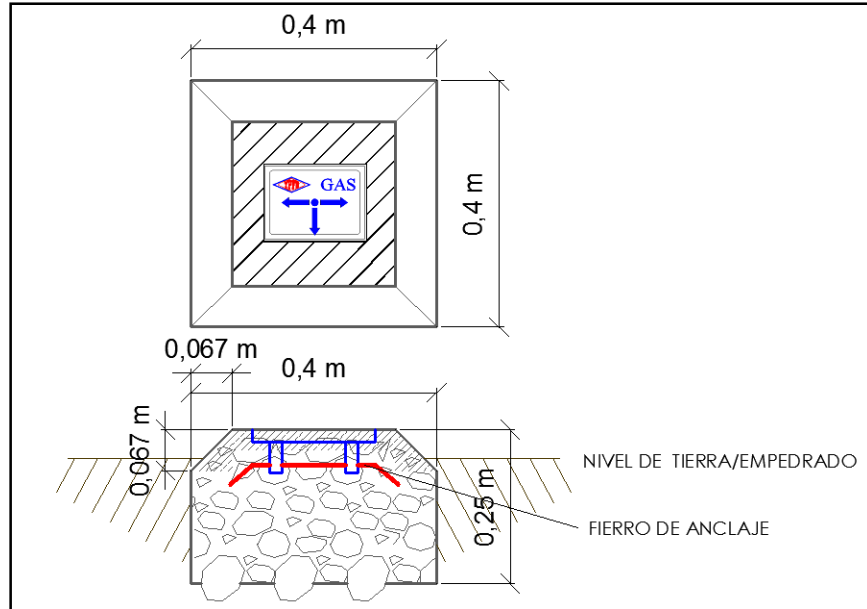

3.2 PLAQUETAS DE SEÑALIZACIÓN HORIZONTAL EN COBERTURAS DE ACERAS DE HORMIGÓN

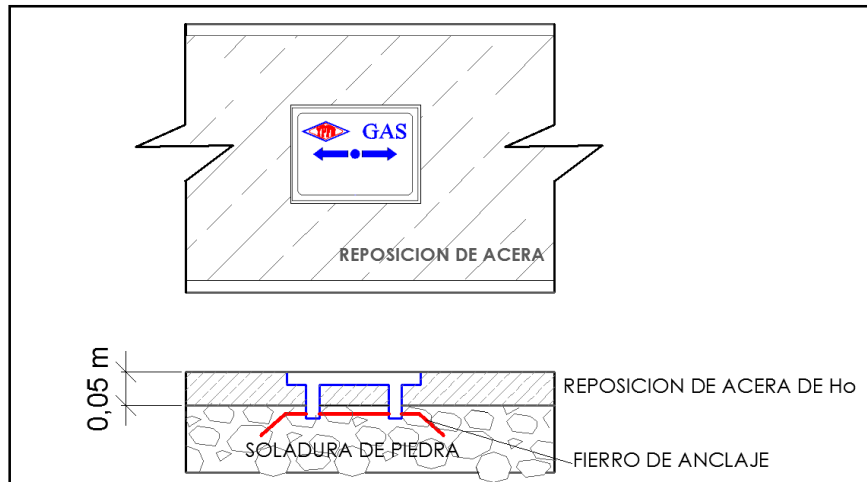

Elaborado y Recibido por:	Aprobado por:
Jng. Lyndsay Yh. Oroza Parra RESPONSABLE DE INGENIERIA U.I.P. – U.D.C.O.R. DISTRITAL REDES DE GAS ORURO GRGD – Y.P.F.B	Alex G. Choque Huanca JEFE UNIDAD DISTRITAL DE CONSTRUCCIONES DISTRITAL REDES DE GAS ORURO GRGD – Y.P.F.B

3.3 ESTRUCTURA PARA VÁLVULAS

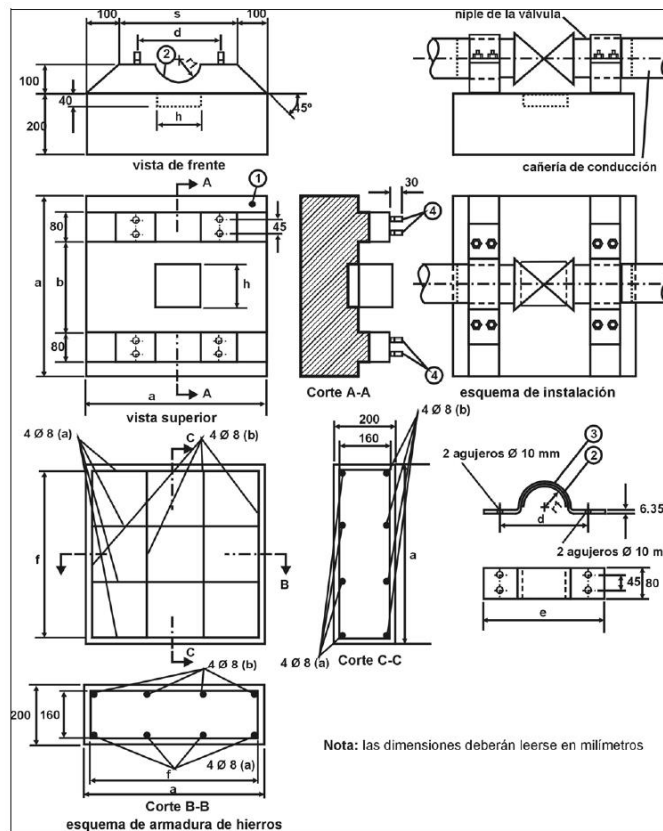
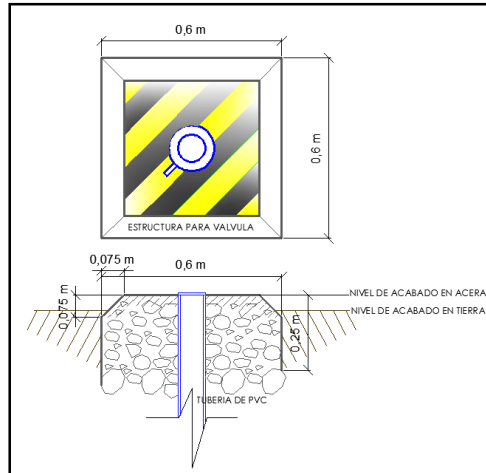

Elaborado y Recibido por:	Aprobado por:
<p>Jng. Lyndsay Yk. Oroza Parra RESPONSABLE DE INGENIERIA U.I.P. – U.D.C.O.R. DISTRITAL REDES DE GAS URURO GRGD – Y.P.F.B</p>	<p>Alex G. Choque Huanca JEFE UNIDAD DISTRITAL DE CONSTRUCCIONES DISTRITAL REDES DE GAS URURO GRGD – Y.P.F.B</p>

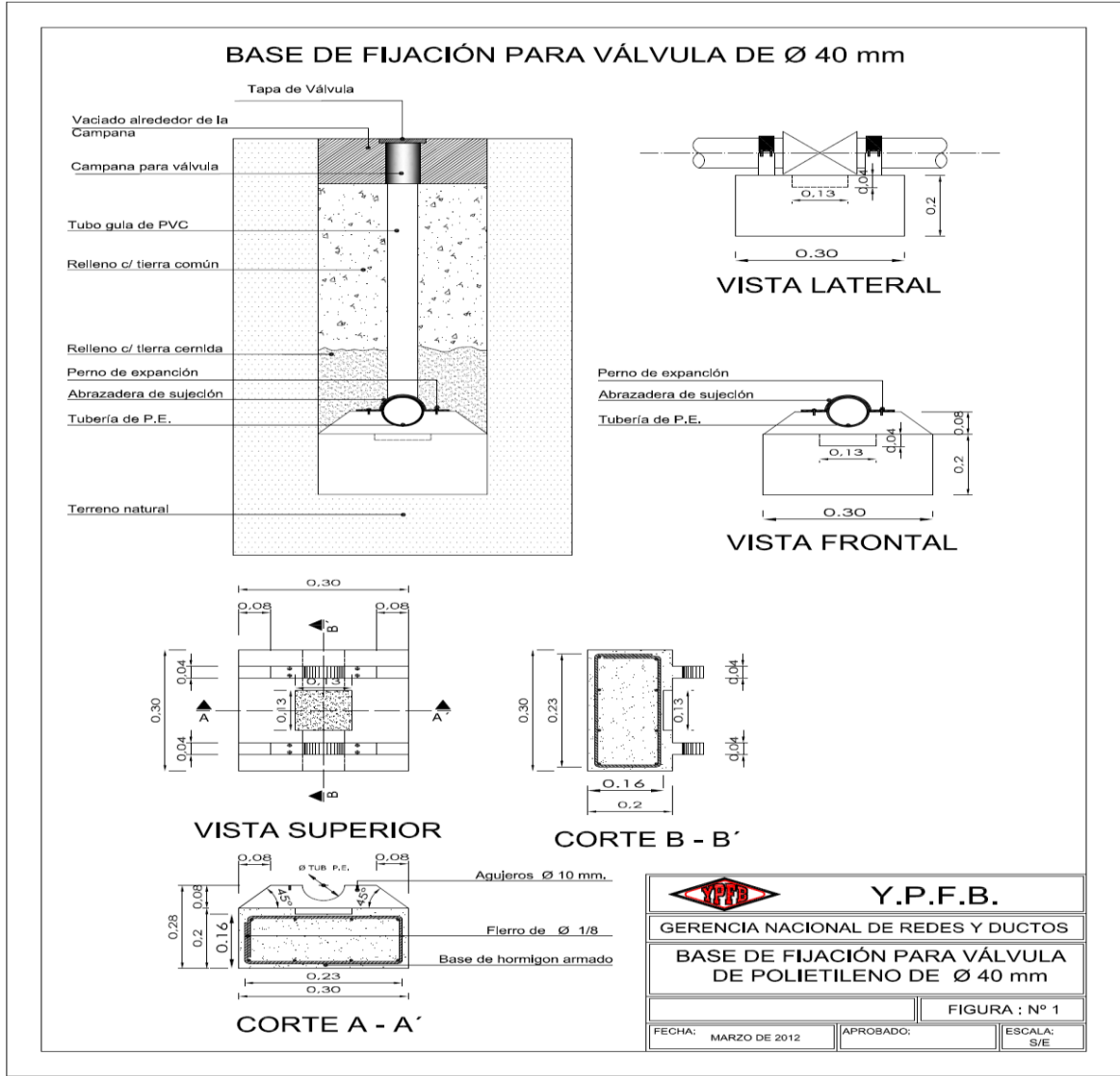

Elaborado y Recibido por:	Aprobado por:
<p align="center">Jng. Lyndsay Yh. Oroza Parra RESPONSABLE DE INGENIERIA U.I.P. – U.D.C.O.R. DISTRITAL REDES DE GAS ORURO GRGD – Y.P.F.B</p>	<p align="center">Alex G. Choque Huanca JEFE UNIDAD DISTRITAL DE CONSTRUCCIONES DISTRITAL REDES DE GAS ORURO GRGD – Y.P.F.B</p>



UNIDAD SOLICITANTE: DISTRITO DE REDES DE GAS ORURO
UNIDAD DISTRITAL DE CONSTRUCCIONES ORURO

Anexo 3

OBJETO DE LA CONTRATACION: OBRAS CIVILES PARA LA CONSTRUCCIÓN DE
RED SECUNDARIA SANTIAGO DE HUARI - DEPARTAMENTO DE ORURO

Hoja:
7 de 12

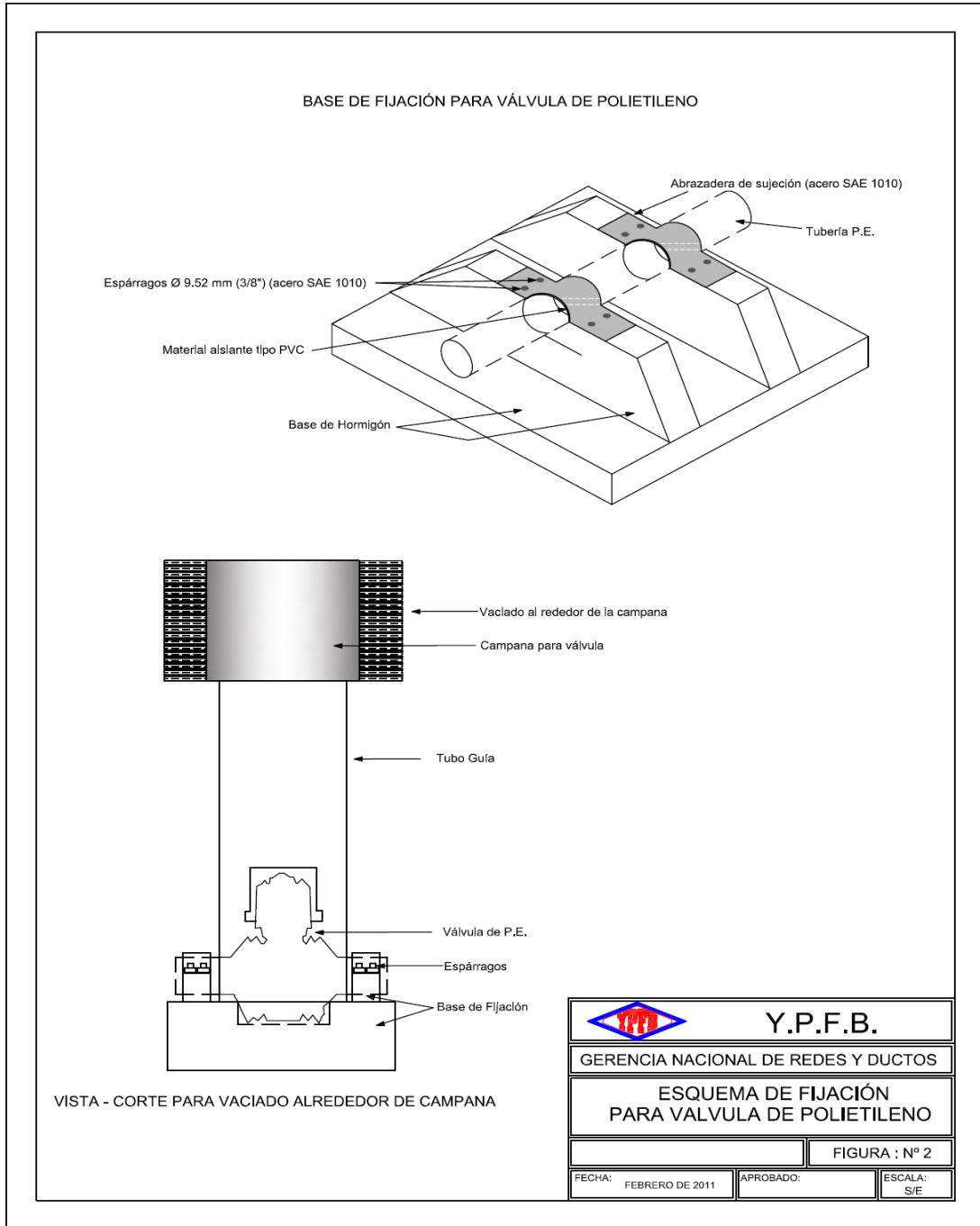

Elaborado y Recibido por:	Aprobado por:
<p style="text-align: center;">Jng. Lyndsay Yk. Oroza Parra RESPONSABLE DE INGENIERIA U.I.P. – U.D.C.O.R. DISTRITAL REDES DE GAS ORURO GRGD – Y.P.F.B</p>	<p style="text-align: center;">Alex G. Choque Huanca JEFE UNIDAD DISTRITAL DE CONSTRUCCIONES DISTRITAL REDES DE GAS ORURO GRGD – Y.P.F.B</p>

 La fuerza que transforma Bolivia	UNIDAD SOLICITANTE: DISTRITO DE REDES DE GAS ORURO UNIDAD DISTRITAL DE CONSTRUCCIONES ORURO	Anexo 3
	OBJETO DE LA CONTRATACION: OBRAS CIVILES PARA LA CONSTRUCCIÓN DE RED SECUNDARIA SANTIAGO DE HUARI - DEPARTAMENTO DE ORURO	Hoja: 8 de 12

3.4 DETALLE DE LA BASE DE FIJACIÓN DE VÁLVULA DE P.E

Pos.	Denominación	Cantidad
1	Base de hormigón	
2	Material asilante tipo P.V.C.	
3	Abrazadera de sujeción (acero SAE 1010)	2
4	Espárragos \varnothing 9,52 mm (3/8") (acero SAE 1010)	8

Dimensión \varnothing válvula mm.	a	b	c	d	e	f	r	h
mm.	mm.	Esta dimensión será tal que la sujeción se realice sobre el niple de la válvula o la transición de acero	mm.	mm.	mm.	mm.	mm.	mm.
40	267		133	67	93	240	23	123
63	420		210	105	147	378	37	185
90	700		500	140	180	660	47	185
110	700		500	160	200	660	60	211
125	795		568	182	227	750	68	240

4. TRANSPORTE Y MANIPULACIÓN DE TUBERÍA

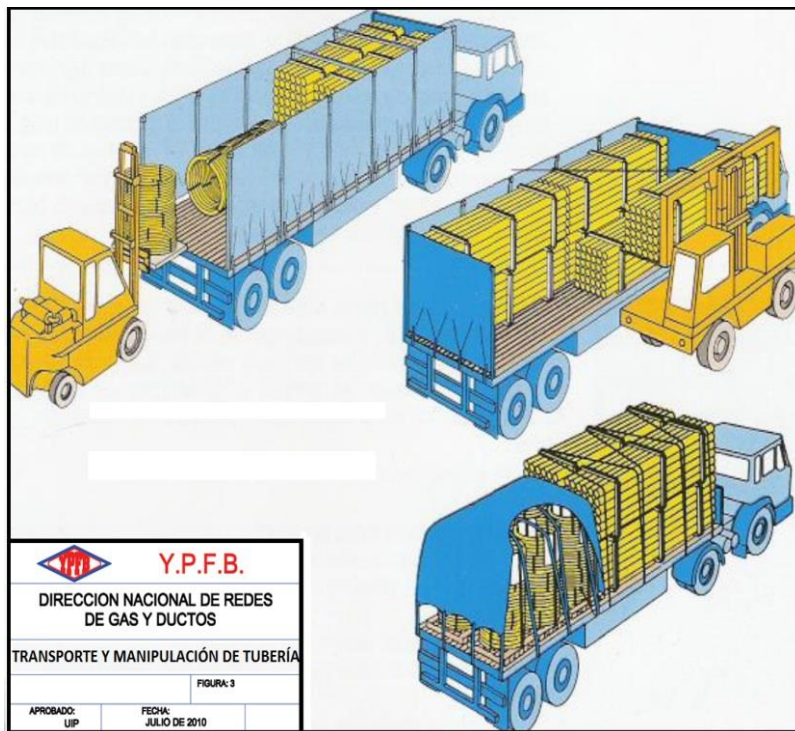

Elaborado y Recibido por:	Aprobado por:
Jng. Lyndsay Yh. Oroza Parra RESPONSABLE DE INGENIERIA U.I.P. – U.D.C.O.R. DISTRITAL REDES DE GAS ORURO GRGD – Y.P.F.B	Alex G. Choque Huanca JEFE UNIDAD DISTRITAL DE CONSTRUCCIONES DISTRITAL REDES DE GAS ORURO GRGD – Y.P.F.B

	UNIDAD SOLICITANTE: DISTRITO DE REDES DE GAS ORURO UNIDAD DISTRITAL DE CONSTRUCCIONES ORURO	Anexo 3
	OBJETO DE LA CONTRATACION: OBRAS CIVILES PARA LA CONSTRUCCIÓN DE RED SECUNDARIA SANTIAGO DE HUARI - DEPARTAMENTO DE ORURO	Hoja: 9 de 12

4.1 TRANSPORTE DE TUBERÍA

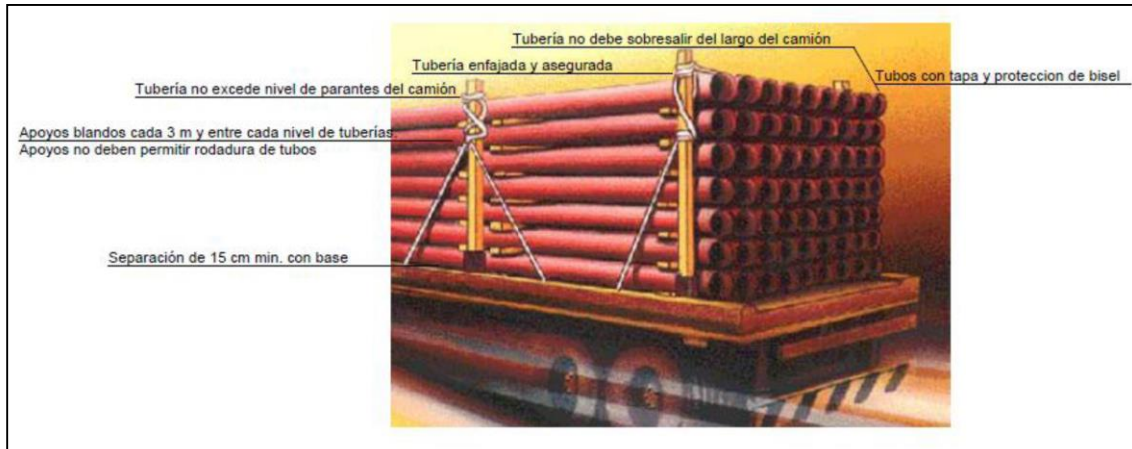

4.2 ALMACENAJE DE TUBERÍA



Elaborado y Recibido por:	Aprobado por:
Jng. Lyndsay Yh. Oroza Parra RESPONSABLE DE INGENIERIA U.I.P. – U.D.C.O.R. DISTRITAL REDES DE GAS ORURO GRGD – Y.P.F.B	Alex G. Choque Huanca JEFE UNIDAD DISTRITAL DE CONSTRUCCIONES DISTRITAL REDES DE GAS ORURO GRGD – Y.P.F.B



UNIDAD SOLICITANTE: DISTRITO DE REDES DE GAS ORURO
UNIDAD DISTRITAL DE CONSTRUCCIONES ORURO

Anexo 3

OBJETO DE LA CONTRATACION: OBRAS CIVILES PARA LA CONSTRUCCIÓN DE
RED SECUNDARIA SANTIAGO DE HUARI - DEPARTAMENTO DE ORURO

Hoja:
10 de 12

5. REPOSICIONES EN ACERA Y CALZADA

5.1 ACERAS DE HORMIGÓN.

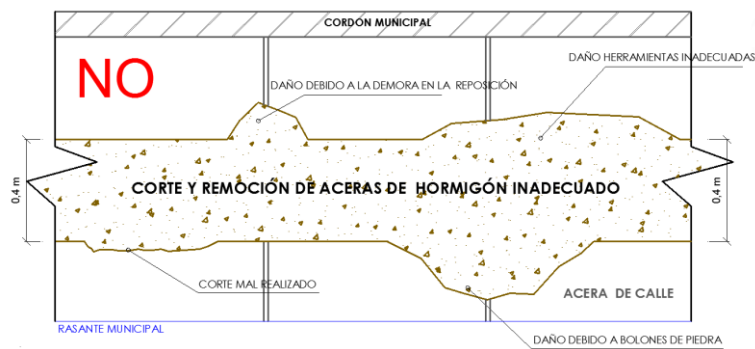
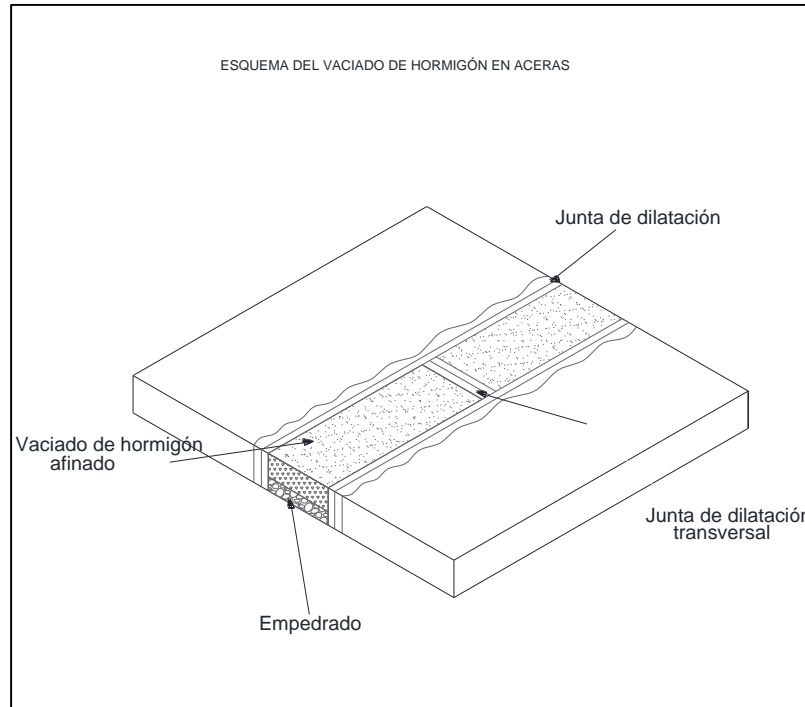

Elaborado y Recibido por:	Aprobado por:
Jng. Lyndsay Yh. Oroza Parra RESPONSABLE DE INGENIERIA U.I.P. – U.D.C.O.R. DISTRITAL REDES DE GAS ORURO GRGD – Y.P.F.B	Alex G. Choque Huanca JEFE UNIDAD DISTRITAL DE CONSTRUCCIONES DISTRITAL REDES DE GAS ORURO GRGD – Y.P.F.B

	UNIDAD SOLICITANTE: DISTRITO DE REDES DE GAS URURO UNIDAD DISTRITAL DE CONSTRUCCIONES URURO	Anexo 3
	OBJETO DE LA CONTRATACION: OBRAS CIVILES PARA LA CONSTRUCCIÓN DE RED SECUNDARIA SANTIAGO DE HUARI - DEPARTAMENTO DE URURO	Hoja: 11 de 12

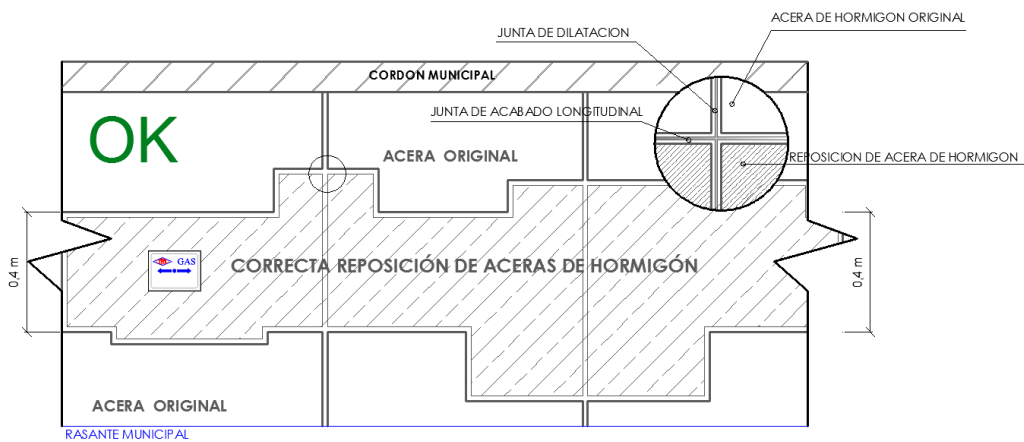

5.2 REPOSICIONES DE PAVIMENTOS (FLEXIBLES Y RÍGIDOS).

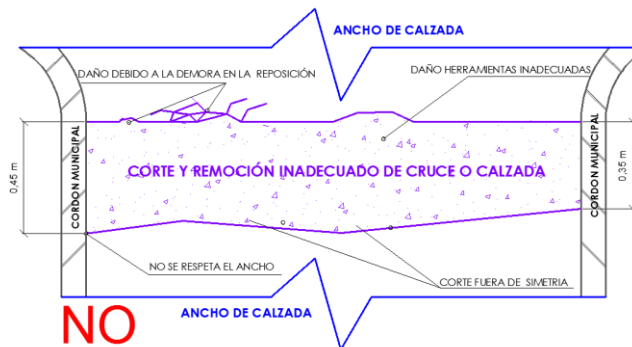

Elaborado y Recibido por:	Aprobado por:
<p>Jng. Lyndsay Yh. Oroza Parra RESPONSABLE DE INGENIERIA U.I.P. – U.D.C.O.R. DISTRITAL REDES DE GAS URURO GRGD – Y.P.F.B</p>	<p>Alex G. Choque Huanca JEFE UNIDAD DISTRITAL DE CONSTRUCCIONES DISTRITAL REDES DE GAS URURO GRGD – Y.P.F.B</p>



UNIDAD SOLICITANTE: DISTRITO DE REDES DE GAS ORURO
UNIDAD DISTRITAL DE CONSTRUCCIONES ORURO

Anexo 3

OBJETO DE LA CONTRATACION: OBRAS CIVILES PARA LA CONSTRUCCIÓN DE
RED SECUNDARIA SANTIAGO DE HUARI - DEPARTAMENTO DE ORURO

Hoja:
12 de 12

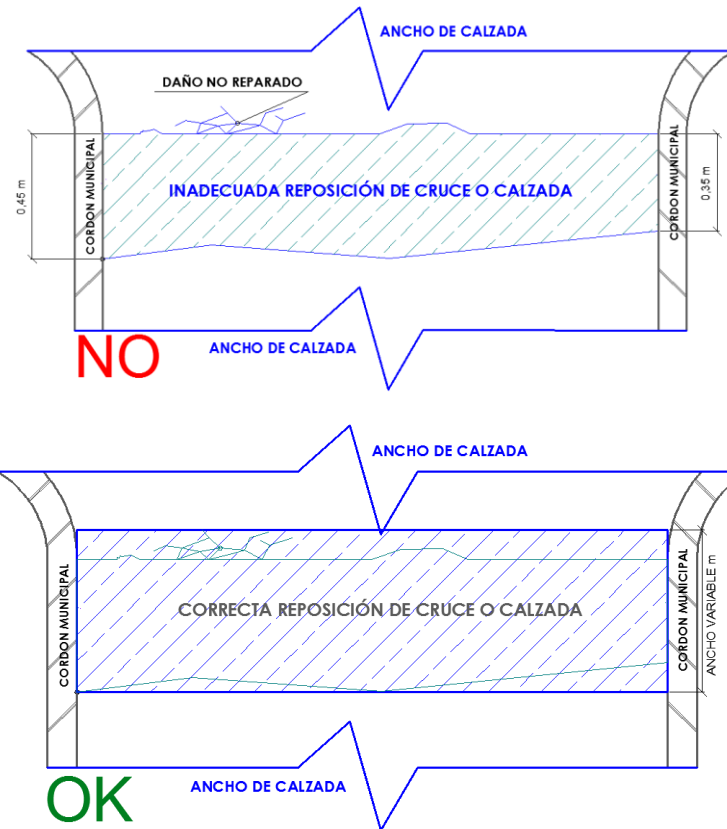

Elaborado y Recibido por:	Aprobado por:
<i>Jng. Lyndsay Yh. Oroza Parra</i> RESPONSABLE DE INGENIERIA U.I.P. – U.D.C.O.R. DISTRITAL REDES DE GAS ORURO GRGD – Y.P.F.B	<i>Alex G. Choque Huanca</i> JEFE UNIDAD DISTRITAL DE CONSTRUCCIONES DISTRITAL REDES DE GAS ORURO GRGD – Y.P.F.B