	UNIDAD SOLICITANTE UNIDAD DISTRITAL OPERACIÓN Y MANTENIMIENTO	RG-02-A-GCC
	OBJETO DE LA CONTRATACIÓN: ADECUACIÓN DE EDRs DRGB UDOM	Hoja: 1 de 12

ANEXO 4
PLANOS Y GRÁFICOS

1. UBICACIÓN DE LOS EDRs

DATOS DE UBICACIÓN DE LOS EDRs			
ER-601-012			
DIRECCIÓN	Av. Circunvalación ESQ. Av. Villalobos frente ESº Mirador	TIPO DE EDR	Subterráneo
		MARCA DE EDR	PRM
			

DATOS DE UBICACIÓN DE LOS EDRs			
ER-601-043			
DIRECCIÓN	Av Blanco Galindo km 5 ½ Hospital Seton CPS	TIPO DE EDR	Subterráneo
		MARCA DE EDR	PRM
			

DATOS DE UBICACIÓN DE LOS EDRs			
ER-601-051			
DIRECCIÓN	JAYHUAYCO c/ Manuela Rodríguez esq. Chapare	TIPO DE EDR	Subterráneo
		MARCA DE EDR	PRM
			

ELABORADO POR:	APROBADO POR:
Ing. Pablo Julio Villazón Gómez RESPONSABLE DE OPERACIÓN Y MANTENIMIENTO	Ing. Ismael Hugo Cruz Hernandez JEFE UNIDAD DISTRITAL OPERACIÓN Y MANTENIMIENTO

 La fuerza que transforma Bolivia	UNIDAD SOLICITANTE UNIDAD DISTRITAL OPERACIÓN Y MANTENIMIENTO	RG-02-A-GCC
	OBJETO DE LA CONTRATACIÓN: ADECUACIÓN DE EDRs DRGB UDOM	Hoja: 2 de 12

DATOS DE UBICACIÓN DE LOS EDRs			
ER-601-111			
DIRECCIÓN	Av, Villazón km. 1	TIPO DE EDR	Subterráneo
		MARCA DE EDR	PRM
			

DATOS DE UBICACIÓN DE LOS EDRs			
ER-601-122			
DIRECCIÓN	Av. Blanco Galindo km0, parque Norte acera este	TIPO DE EDR	Subterráneo
		MARCA DE EDR	PRM
			

DATOS DE UBICACIÓN DE LOS EDRs			
ER-601-123			
DIRECCIÓN	Av. Circunvalación c/Manuel Carrasco Jiménez zona Urb. Escudaño	TIPO DE EDR	Subterráneo
		MARCA DE EDR	PRM
			

ELABORADO POR:	APROBADO POR:
Ing. Pablo Julio Villazón Gómez RESPONSABLE DE OPERACIÓN Y MANTENIMIENTO	Ing. Ismael Hugo Cruz Hernandez JEFE UNIDAD DISTRITAL OPERACIÓN Y MANTENIMIENTO

 La fuerza que transforma Bolivia	UNIDAD SOLICITANTE UNIDAD DISTRITAL OPERACIÓN Y MANTENIMIENTO	RG-02-A-GCC
	OBJETO DE LA CONTRATACIÓN: ADECUACIÓN DE EDRs DRGB UDOM	Hoja: 3 de 12

DATOS DE UBICACIÓN DE LOS EDRs			
ER-602-011			
DIRECCIÓN	QUILLACOLLO , acera sud Colegio Nacional Calama	TIPO DE EDR	Subterráneo
		MARCA DE EDR	PRM
			

DATOS DE UBICACIÓN DE LOS EDRs			
ER-602-021			
DIRECCIÓN	QUILLACOLLO, Av Ferroviaria y Blanco Galindo 1 ½ cuadra al sur	TIPO DE EDR	Subterráneo
		MARCA DE EDR	PRM
			

DATOS DE UBICACIÓN DE LOS EDRs			
ER-604-011			
DIRECCIÓN	CLIZA, derecha cancha poli funcional pasando arco de ingreso	TIPO DE EDR	Subterráneo
		MARCA DE EDR	PRM
			

ELABORADO POR:	APROBADO POR:
Ing. Pablo Julio Villazón Gómez RESPONSABLE DE OPERACIÓN Y MANTENIMIENTO	Ing. Ismael Hugo Cruz Hernandez JEFE UNIDAD DISTRITAL OPERACIÓN Y MANTENIMIENTO

 La fuerza que transforma Bolivia	UNIDAD SOLICITANTE UNIDAD DISTRITAL OPERACIÓN Y MANTENIMIENTO	RG-02-A-GCC
	OBJETO DE LA CONTRATACIÓN: ADECUACIÓN DE EDRs DRGB UDOM	Hoja: 4 de 12

DATOS DE UBICACIÓN DE LOS EDRs			
ER-606-051			
DIRECCIÓN	Carretera a TIQUIPAYA acera SUD, Plazuela Trojes	TIPO DE EDR	Subterráneo
		MARCA DE EDR	PRM
			

DATOS DE UBICACIÓN DE LOS EDRs			
ER-606-061			
DIRECCIÓN	TIQUIPAYA, c/ Julio Rodríguez casi c/ Junín acera norte	TIPO DE EDR	Subterráneo
		MARCA DE EDR	PRM
			

DATOS DE UBICACIÓN DE LOS EDRs			
ER-607-021			
DIRECCIÓN	Carretera a SACABA km 3 frente Fideos Coronilla	TIPO DE EDR	Subterráneo
		MARCA DE EDR	PRM
			

ELABORADO POR:	APROBADO POR:
Ing. Pablo Julio Villazón Gómez RESPONSABLE DE OPERACIÓN Y MANTENIMIENTO	Ing. Ismael Hugo Cruz Hernandez JEFE UNIDAD DISTRITAL OPERACIÓN Y MANTENIMIENTO

 La fuerza que transforma Bolivia	UNIDAD SOLICITANTE UNIDAD DISTRITAL OPERACIÓN Y MANTENIMIENTO	RG-02-A-GCC
	OBJETO DE LA CONTRATACIÓN: ADECUACIÓN DE EDRs DRGB UDOM	Hoja: 5 de 12

DATOS DE UBICACIÓN DE LOS EDRs			
ER-607-022			
DIRECCIÓN	Carretera a SACABA km 5 entrada Rafael Mendoza 2 cuadras al sur	TIPO DE EDR	Subterráneo
		MARCA DE EDR	PRM
			



DATOS DE UBICACIÓN DE LOS EDRs			
ER-607-023			
DIRECCIÓN	Carretera SACABA km 6 Entrada Cerámica Lopez	TIPO DE EDR	Subterráneo
		MARCA DE EDR	PRM
			



DATOS DE UBICACIÓN DE LOS EDRs			
ER-609-021			
DIRECCIÓN	Plaza Principal Villa 14 de Septiembre	TIPO DE EDR	Aéreo
		MARCA DE EDR	TOTAL
			

ELABORADO POR:	APROBADO POR:
Ing. Pablo Julio Villazón Gómez RESPONSABLE DE OPERACIÓN Y MANTENIMIENTO	Ing. Ismael Hugo Cruz Hernandez JEFE UNIDAD DISTRITAL OPERACIÓN Y MANTENIMIENTO

	UNIDAD SOLICITANTE UNIDAD DISTRITAL OPERACIÓN Y MANTENIMIENTO	RG-02-A-GCC
	OBJETO DE LA CONTRATACIÓN: ADECUACIÓN DE EDRs DRGB UDOM	Hoja: 6 de 12

DATOS DE UBICACIÓN DE LOS EDRs			
ER-607-012			
DIRECCIÓN	Sacaba, Calle 2 de Agosto y 9 de Abril	TIPO DE EDR	Aéreo
		MARCA DE EDR	PROSERTEC
			



DATOS DE UBICACIÓN DE LOS EDRs			
ER-607-026			
DIRECCIÓN	Sacaba, Bella Vista	TIPO DE EDR	Aéreo
		MARCA DE EDR	TOTAL
			



DATOS DE UBICACIÓN DE LOS EDRs			
ER-602-061			
DIRECCIÓN	Quillacollo, Villa Urqupiña Sector Calvario	TIPO DE EDR	Aéreo
		MARCA DE EDR	TOTAL
			

ELABORADO POR:	APROBADO POR:
Ing. Pablo Julio Villazón Gómez RESPONSABLE DE OPERACIÓN Y MANTENIMIENTO	Ing. Ismael Hugo Cruz Hernandez JEFE UNIDAD DISTRITAL OPERACIÓN Y MANTENIMIENTO

 La fuerza que transforma Bolivia	UNIDAD SOLICITANTE UNIDAD DISTRITAL OPERACIÓN Y MANTENIMIENTO	RG-02-A-GCC
	OBJETO DE LA CONTRATACIÓN: ADECUACIÓN DE EDRs DRGB UDOM	Hoja: 7 de 12

DATOS DE UBICACIÓN DE LOS EDRs			
ER-616-011			
DIRECCIÓN	Sipe Sipe, C. Cochabamba y Héroes del Chaco	TIPO DE EDR	Aéreo
		MARCA DE EDR	TOTAL
			

DATOS DE UBICACIÓN DE LOS EDRs			
ER-617-012			
DIRECCIÓN	Santivañez, Lado cancha de fulbito	TIPO DE EDR	Aéreo
		MARCA DE EDR	TOTAL
			

DATOS DE UBICACIÓN DE LOS EDRs			
ER-621-011			
DIRECCIÓN	Arani, Lado Parque	TIPO DE EDR	Aéreo
		MARCA DE EDR	TOTAL
			

ELABORADO POR:	APROBADO POR:
Ing. Pablo Julio Villazón Gómez RESPONSABLE DE OPERACIÓN Y MANTENIMIENTO	Ing. Ismael Hugo Cruz Hernandez JEFE UNIDAD DISTRITAL OPERACIÓN Y MANTENIMIENTO

 La fuerza que transforma Bolivia	UNIDAD SOLICITANTE UNIDAD DISTRITAL OPERACIÓN Y MANTENIMIENTO	RG-02-A-GCC
	OBJETO DE LA CONTRATACIÓN: ADECUACIÓN DE EDRs DRGB UDOM	Hoja: 8 de 12

DATOS DE UBICACIÓN DE LOS EDRs			
ER-606-041			
DIRECCIÓN	Tiquipaya, Av. Aguas Potable y Av. Rio Khora	TIPO DE EDR	Aéreo
		MARCA DE EDR	TOTAL
			

DATOS DE UBICACIÓN DE LOS EDRs			
ER-602-052			
DIRECCIÓN	Quillacollo, Av. Capitán Ustariz Urb. CEIBO	TIPO DE EDR	Aéreo
		MARCA DE EDR	TOTAL
			

ELABORADO POR:	APROBADO POR:
Ing. Pablo Julio Villazón Gómez RESPONSABLE DE OPERACIÓN Y MANTENIMIENTO	Ing. Ismael Hugo Cruz Hernandez JEFE UNIDAD DISTRITAL OPERACIÓN Y MANTENIMIENTO

	UNIDAD SOLICITANTE UNIDAD DISTRITAL OPERACIÓN Y MANTENIMIENTO	RG-02-A-GCC
	OBJETO DE LA CONTRATACIÓN: ADECUACIÓN DE EDRs DRGB UDOM	Hoja: 9 de 12

2. DIAGRAMA DE LA INSTALACIÓN DEL VENDEO DE LA VÁLVULA DE ALIVIO

Vista frontal actual del EDR MOONEY

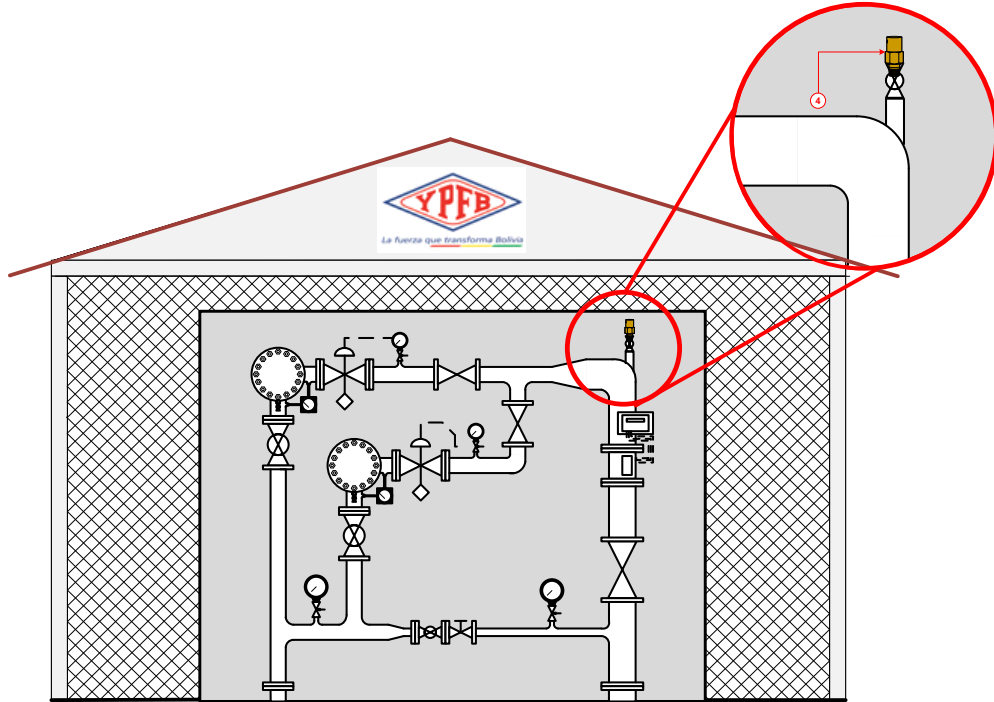

Vista frontal del EDR MOONEY con la instalación del venteo

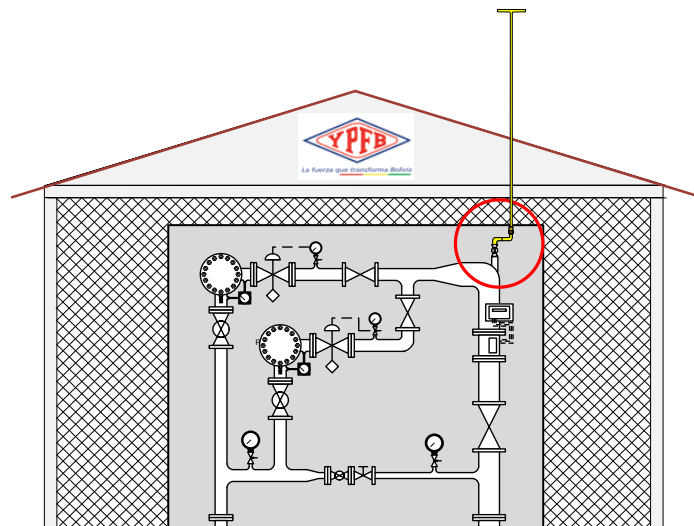

ELABORADO POR:	APROBADO POR:
Ing. Pablo Julio Villazón Gómez RESPONSABLE DE OPERACIÓN Y MANTENIMIENTO	Ing. Ismael Hugo Cruz Hernández JEFE UNIDAD DISTRITAL OPERACIÓN Y MANTENIMIENTO

Detalle de la Instalación

Tipo 1

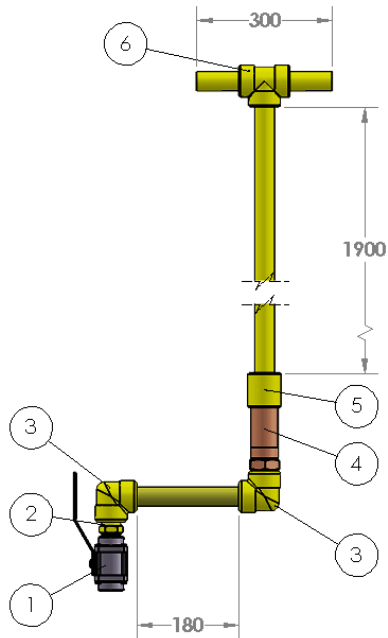

1. Válvula de Bola 1"
2. Niple Hexagonal 1" NPT
3. Codo 90° DN 1" Rosca NPT
4. Válvula de Alivio de 1"
5. Buje Reductor a 1"
6. Tee DN 1" Rosca NPT

Tipo 2

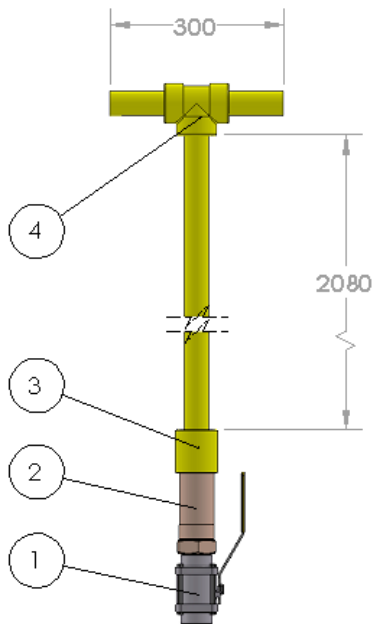

1. Válvula de Bola 1"
2. Válvula de Alivio de 1"
3. Buje Reductor a 1"
4. Tee DN 1" Rosca NPT

ELABORADO POR:	APROBADO POR:
Ing. Pablo Julio Villazón Gómez RESPONSABLE DE OPERACIÓN Y MANTENIMIENTO	Ing. Ismael Hugo Cruz Hernandez JEFE UNIDAD DISTRITAL OPERACIÓN Y MANTENIMIENTO

3. DIAGRAMA DEL SOPORTE QUE SE INSTALARA EN EL TECHO

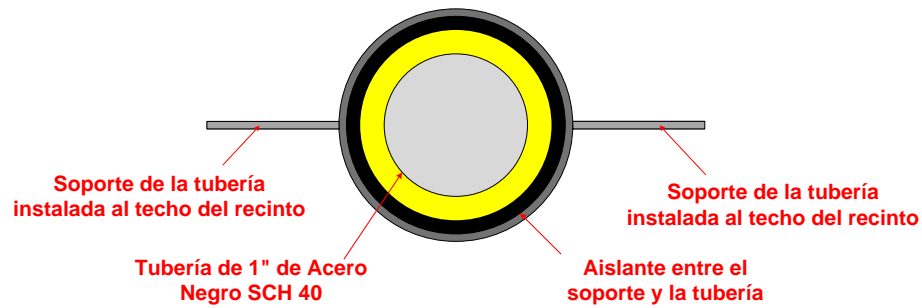
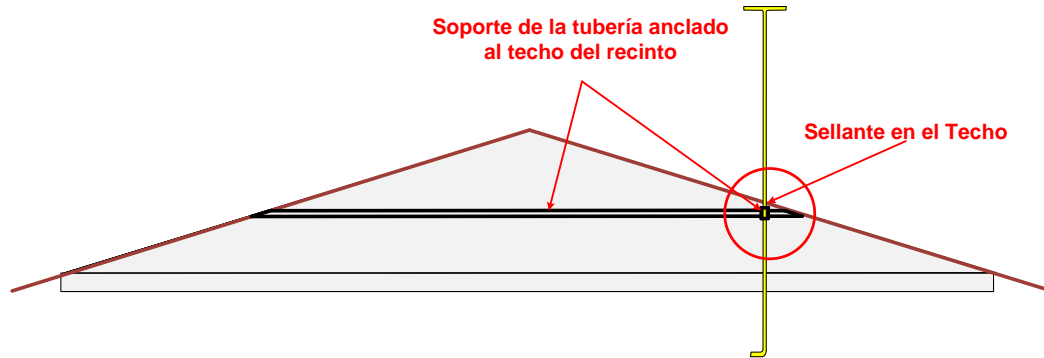

VISTA DE PLANTA

ELABORADO POR:	APROBADO POR:
Ing. Pablo Julio Villazón Gómez RESPONSABLE DE OPERACIÓN Y MANTENIMIENTO	Ing. Ismael Hugo Cruz Hernandez JEFE UNIDAD DISTRITAL OPERACIÓN Y MANTENIMIENTO

	UNIDAD SOLICITANTE UNIDAD DISTRITAL OPERACIÓN Y MANTENIMIENTO	RG-02-A-GCC
	OBJETO DE LA CONTRATACIÓN: ADECUACIÓN DE EDRs DRGB UDOM	Hoja: 12 de 12

4. SEÑALIZACIÓN HORIZONTAL

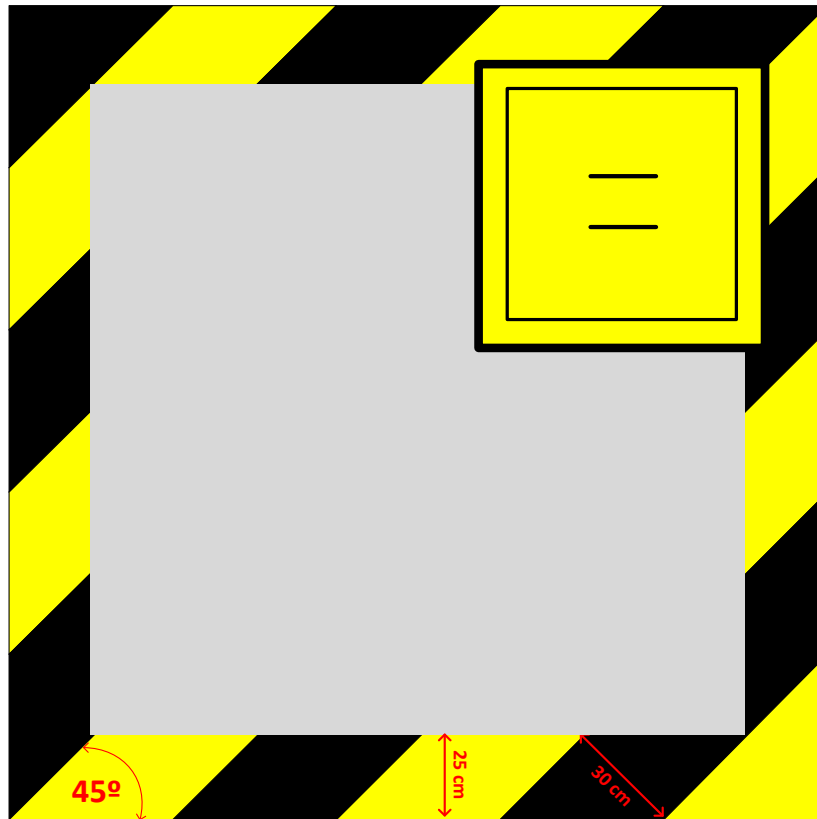

ELABORADO POR:	APROBADO POR:
Ing. Pablo Julio Villazón Gómez RESPONSABLE DE OPERACIÓN Y MANTENIMIENTO	Ing. Ismael Hugo Cruz Hernandez JEFE UNIDAD DISTRITAL OPERACIÓN Y MANTENIMIENTO