	UNIDAD SOLICITANTE: DISTRITO DE REDES DE GAS ORURO UNIDAD DISTRITAL DE CONSTRUCCIONES ORURO	Anexo 3
	OBRAS CIVILES PARA LA CONSTRUCCIÓN DE RED SECUNDARIA DISTRITO 5 (FASE II) - CIUDAD DE ORURO	Hoja: 1 de 12

GRÁFICOS

I. LETREROS

LETREROS DE SEÑALIZACIÓN - HOMBRES TRABAJANDO.

(ESTRUCTURA METÁLICA, 850 mm de ancho por 1300 mm de alto)



Elaborado por:	Recibido por:	Aprobado por:
<i>Ing. Rosemary P. Cañaza Velásquez</i> SUPERVISOR DE CALCULO DE CAPACIDAD Y SCADA - UDC DISTRITO REDES DE GAS ORURO DROR - GRGD - Y.P.F.B	<i>Ing. Lyndgay Yh. Oroza Parra</i> RESPONSABLE DE INGENIERIA U.I.P. – U.D.C.O.R. DISTRITAL REDES DE GAS ORURO GNRGD – Y.P.F.B	<i>Grover Condori Vargas</i> JEFE UNIDAD DISTRITAL DE CONSTRUCCIONES DISTRITO REDES DE GAS ORURO DROR - GRGD - Y.P.F.B

 La fuerza que transforma Bolivia	UNIDAD SOLICITANTE: DISTRITO DE REDES DE GAS ORURO UNIDAD DISTRITAL DE CONSTRUCCIONES ORURO	Anexo 3
	OBRAS CIVILES PARA LA CONSTRUCCIÓN DE RED SECUNDARIA DISTRITO 5 (FASE II) - CIUDAD DE ORURO	Hoja: 2 de 12

LETRERO DE OBRA. (De acuerdo a especificación, 2,8 m de ancho por 2,0 m de alto)

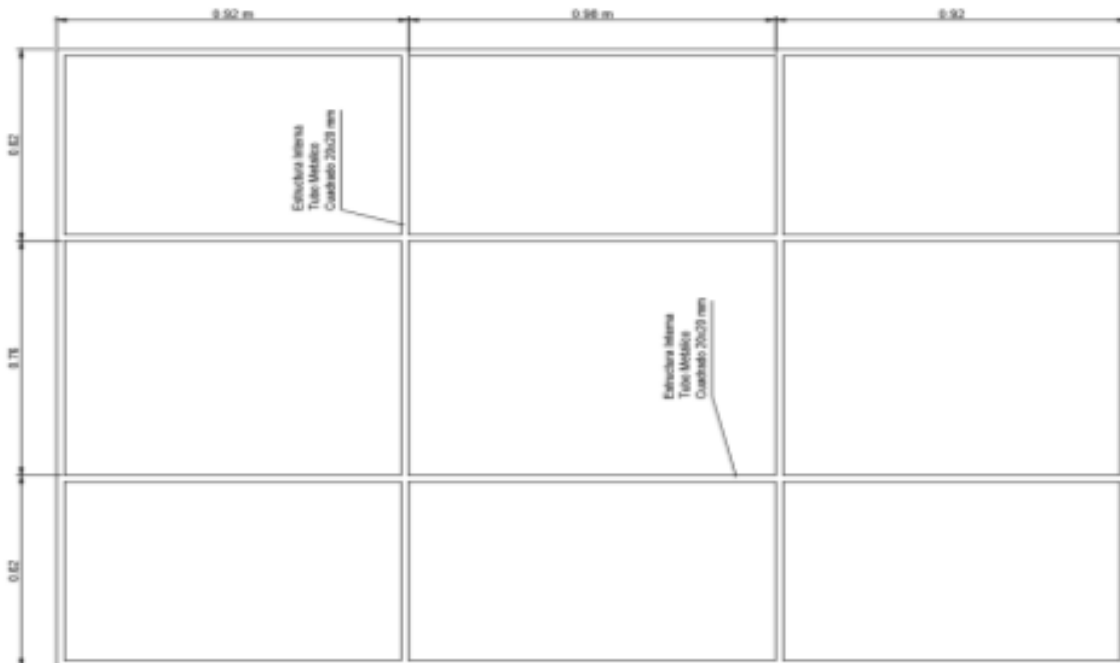

Elaborado por:	Recibido por:	Aprobado por:
<i>Jng. Rosemary P. Cañaza Velásquez</i> SUPERVISOR DE CALCULO DE CAPACIDAD Y SCADA - UDC DISTRITO REDES DE GAS ORURO DROR - GRGD - Y.P.F.B	<i>Jng. Lyndgay Yh. Oroza Parra</i> RESPONSABLE DE INGENIERIA U.I.P. – U.D.C.O.R. DISTRITAL REDES DE GAS ORURO GNRGD – Y.P.F.B	<i>Grover Condori Vargas</i> JEFE UNIDAD DISTRITAL DE CONSTRUCCIONES DISTRITO REDES DE GAS ORURO DROR - GRGD - Y.P.F.B



II. EXCAVACIÓN DE ZANJAS

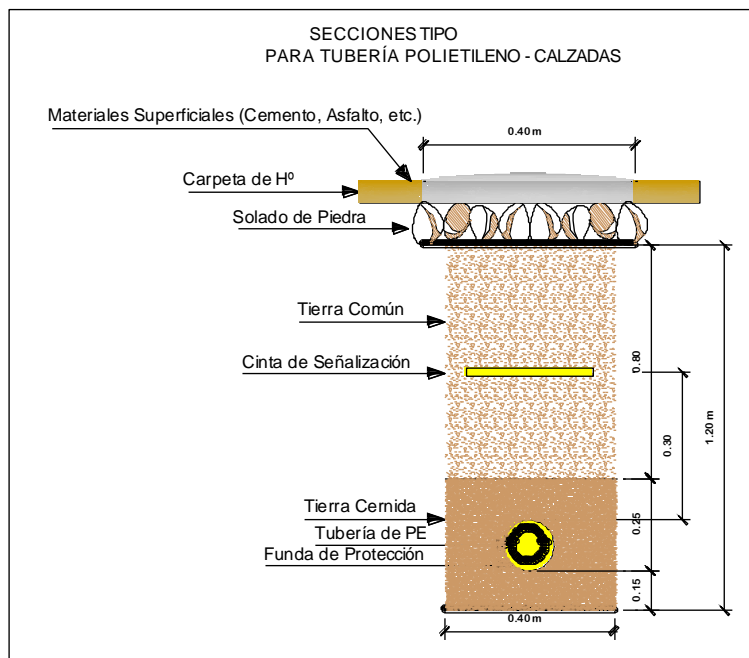
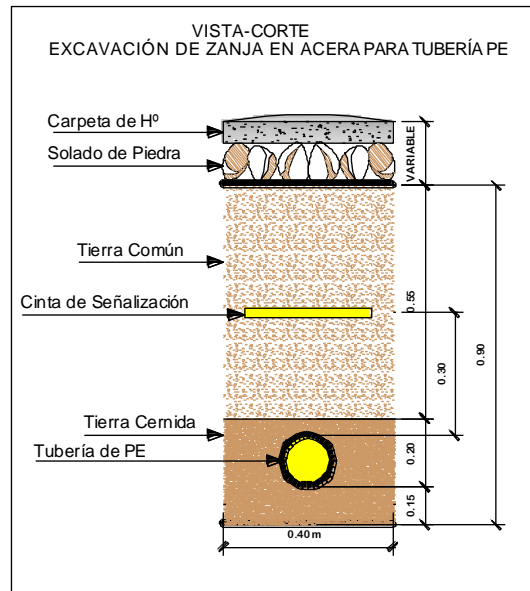

Elaborado por:	Recibido por:	Aprobado por:
<i>Ingeniero Rosemary P. Cañaza Velásquez</i> SUPERVISOR DE CALCULO DE CAPACIDAD Y SCADA - UDC DISTRITO REDES DE GAS ORURO DROR - GRGD - Y.P.F.B	<i>Ingeniero Lyndsay Yh. Oroza Parra</i> RESPONSABLE DE INGENIERIA U.I.P. - U.D.C.O.R. DISTRITAL REDES DE GAS ORURO GNRGD - Y.P.F.B	<i>Grover Condori Vargas</i> JEFE UNIDAD DISTRITAL DE CONSTRUCCIONES DISTRITO REDES DE GAS ORURO DROR - GRGD - Y.P.F.B

	UNIDAD SOLICITANTE: DISTRITO DE REDES DE GAS ORURO UNIDAD DISTRITAL DE CONSTRUCCIONES ORURO	Anexo 3
	OBRAS CIVILES PARA LA CONSTRUCCIÓN DE RED SECUNDARIA DISTRITO 5 (FASE II) - CIUDAD DE ORURO	Hoja: 4 de 12

III. OBRAS DE FIJACIÓN DE VÁLVULAS Y SEÑALIZACIÓN HORIZONTAL
 BASES DE HORMIGÓN PARA SEÑALIZACIÓN HORIZONTAL EN COBERTURAS DE EMPEDRADO Y TIERRA

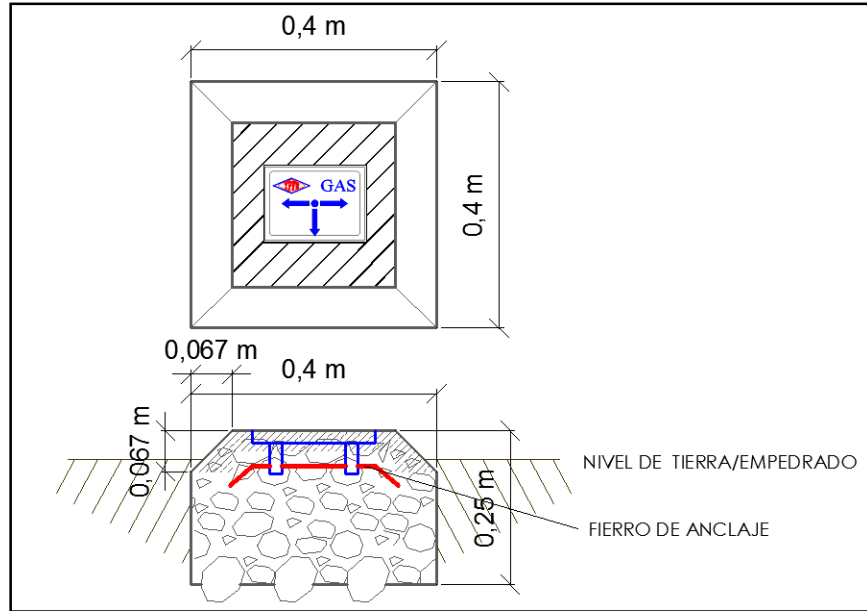

PLAQUETAS DE SEÑALIZACIÓN HORIZONTAL EN COBERTURAS DE ACERAS DE HORMIGÓN

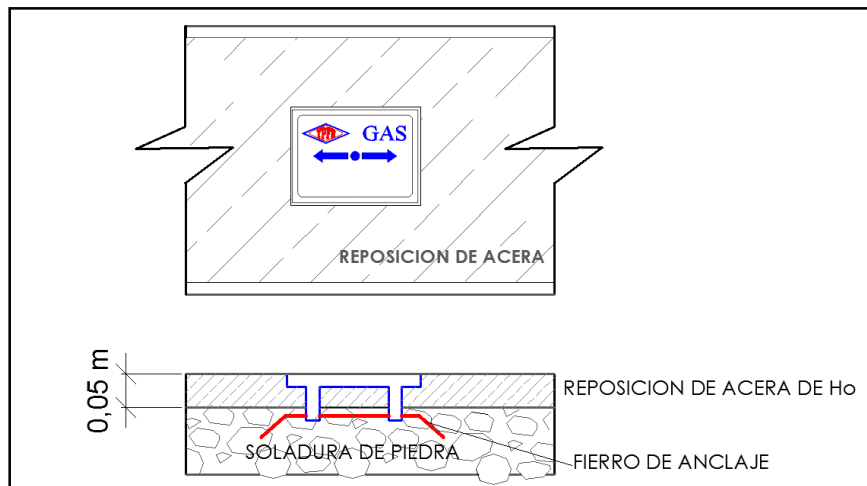

Elaborado por:	Recibido por:	Aprobado por:
<i>Jng. Rosemary P. Cañasa Velásquez</i> SUPERVISOR DE CALCULO DE CAPACIDAD Y SCADA - UDC DISTRITO REDES DE GAS ORURO DROR - GRGD - Y.P.F.B	<i>Jng. Lyndsay Yh. Oroza Parra</i> RESPONSABLE DE INGENIERIA U.I.P. – U.D.C.O.R. DISTRITAL REDES DE GAS ORURO GNRGD – Y.P.F.B	<i>Grover Condori Vargas</i> JEFE UNIDAD DISTRITAL DE CONSTRUCCIONES DISTRITO REDES DE GAS ORURO DROR - GRGD - Y.P.F.B



IV. ESTRUCTURA PARA VÁLVULAS

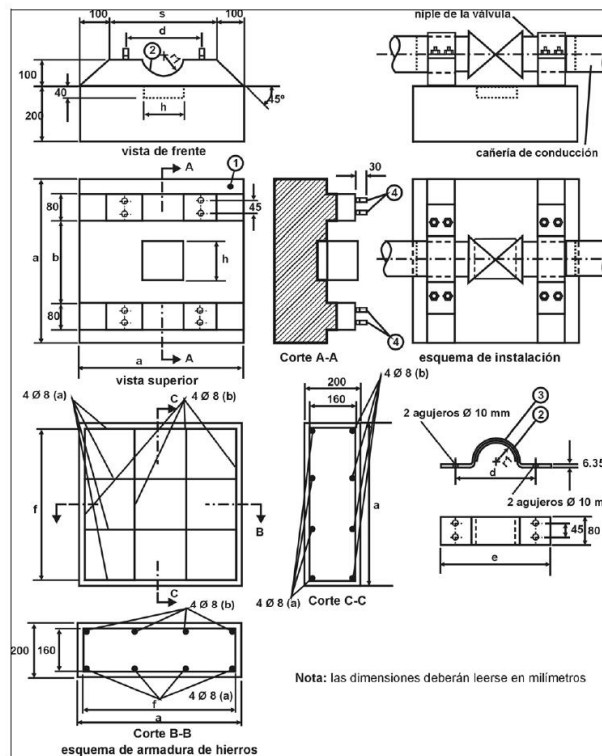
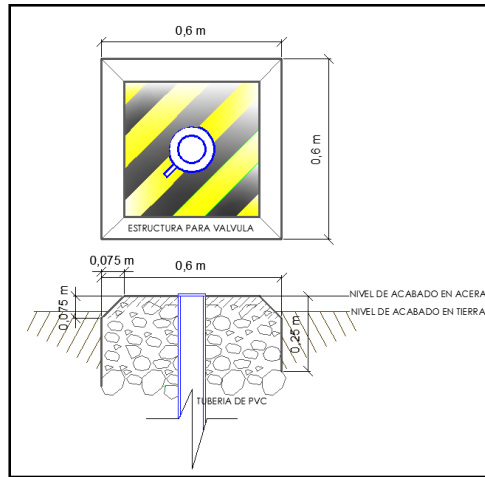

Elaborado por:	Recibido por:	Aprobado por:
<i>Jng. Rosemary P. Cañaza Velásquez</i> SUPERVISOR DE CALCULO DE CAPACIDAD Y SCADA - UDC DISTRITO REDES DE GAS URURO DROR - GRGD - Y.P.F.B	<i>Jng. Lyndgay Yh. Oroza Parra</i> RESPONSABLE DE INGENIERIA U.I.P. – U.D.C.O.R. DISTRITAL REDES DE GAS URURO GNRGD – Y.P.F.B	<i>Grover Condori Vargas</i> JEFE UNIDAD DISTRITAL DE CONSTRUCCIONES DISTRITO REDES DE GAS URURO DROR - GRGD - Y.P.F.B



UNIDAD SOLICITANTE: DISTRITO DE REDES DE GAS ORURO UNIDAD DISTRITAL DE CONSTRUCCIONES ORURO	Anexo 3
OBRAS CIVILES PARA LA CONSTRUCCIÓN DE RED SECUNDARIA DISTRITO 5 (FASE II) - CIUDAD DE ORURO	Hoja: 6 de 12

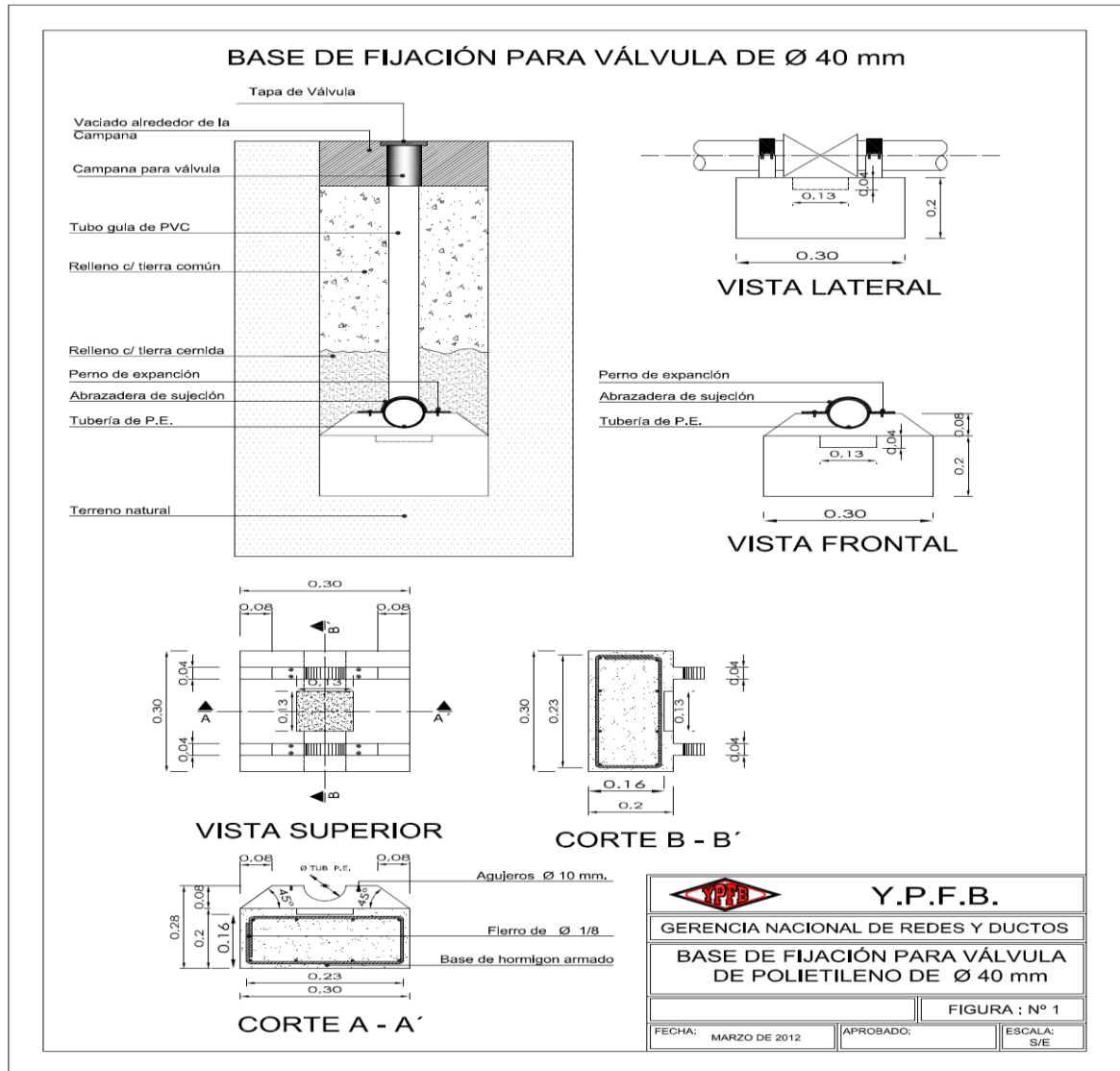

Elaborado por:	Recibido por:	Aprobado por:
<i>Jng. Rosemary P. Cahuasa Velasquez</i> SUPERVISOR DE CALCULO DE CAPACIDAD Y SCADA - UDC DISTRITO REDES DE GAS ORURO DROR - GRGD - Y.P.F.B	<i>Jng. Lyndgay Yh. Oroza Parra</i> RESPONSABLE DE INGENIERIA U.I.P. - U.D.C.O.R. DISTRITAL REDES DE GAS ORURO GNRGD - Y.P.F.B	<i>Grover Condori Vargas</i> JEFE UNIDAD DISTRITAL DE CONSTRUCCIONES DISTRITO REDES DE GAS ORURO DROR - GRGD - Y.P.F.B

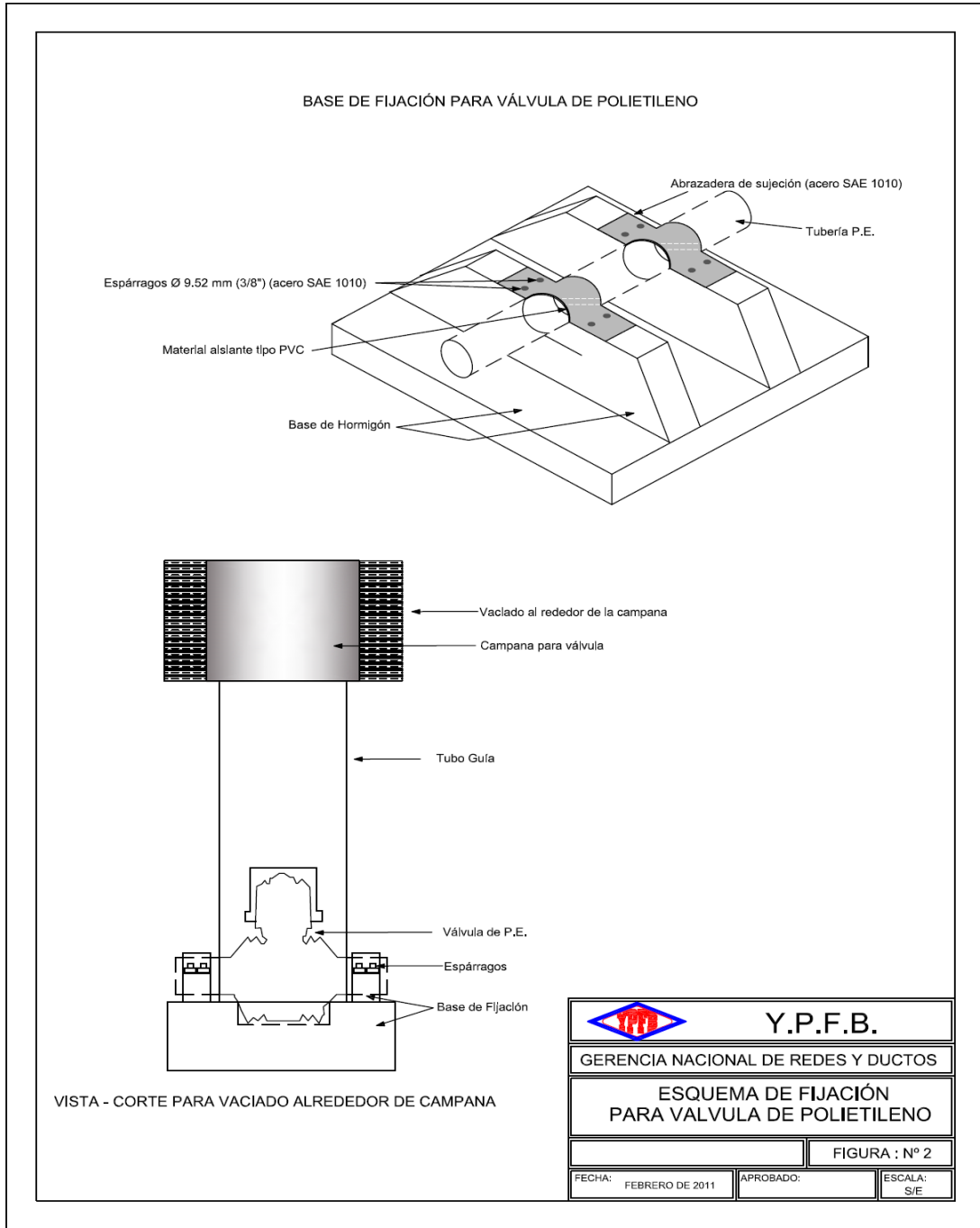

Elaborado por:	Recibido por:	Aprobado por:
<p style="text-align: center;"><i>Jng. Rosemary P. Cañaza Velasquez</i> SUPERVISOR DE CALCULO DE CAPACIDAD Y SCADA - UDC DISTRITO REDES DE GAS ORURO DROR - GRGD - Y.P.F.B</p>	<p style="text-align: center;"><i>Jng. Lyndsay Yh. Oroza Parra</i> RESPONSABLE DE INGENIERIA U.I.P. - U.D.C.O.R. DISTRITAL REDES DE GAS ORURO GNRGD - Y.P.F.B</p>	<p style="text-align: center;"><i>Grover Condori Vargas</i> JEFE UNIDAD DISTRITAL DE CONSTRUCCIONES DISTRITO REDES DE GAS ORURO DROR - GRGD - Y.P.F.B</p>

 La fuerza que transforma Bolivia	UNIDAD SOLICITANTE: DISTRITO DE REDES DE GAS ORURO UNIDAD DISTRITAL DE CONSTRUCCIONES ORURO	Anexo 3
	OBRAS CIVILES PARA LA CONSTRUCCIÓN DE RED SECUNDARIA DISTRITO 5 (FASE II) - CIUDAD DE ORURO	Hoja: 8 de 12

DETALLE DE LA BASE DE FIJACIÓN DE VÁLVULA DE P.E

Pos.	Denominación	Cantidad
1	Base de hormigón	
2	Material asilante tipo P.V.C.	
3	Abrazadera de sujeción (acero SAE 1010)	2
4	Espárragos \varnothing 9,52 mm (3/8") (acero SAE 1010)	8

Dimensión \varnothing válvula mm.	a	b	c	d	e	f	r	h
mm.	mm.	Esta dimensión será tal que la sujeción se realice sobre el niple de la válvula o la transición de acero	mm.	mm.	mm.	mm.	mm.	mm.
40	267		133	67	93	240	23	123
63	420		210	105	147	378	37	185
90	700		500	140	180	660	47	185
110	700		500	160	200	660	60	211
125	795		568	182	227	750	68	240

V. TRANSPORTE Y MANIPULACIÓN DE TUBERÍA

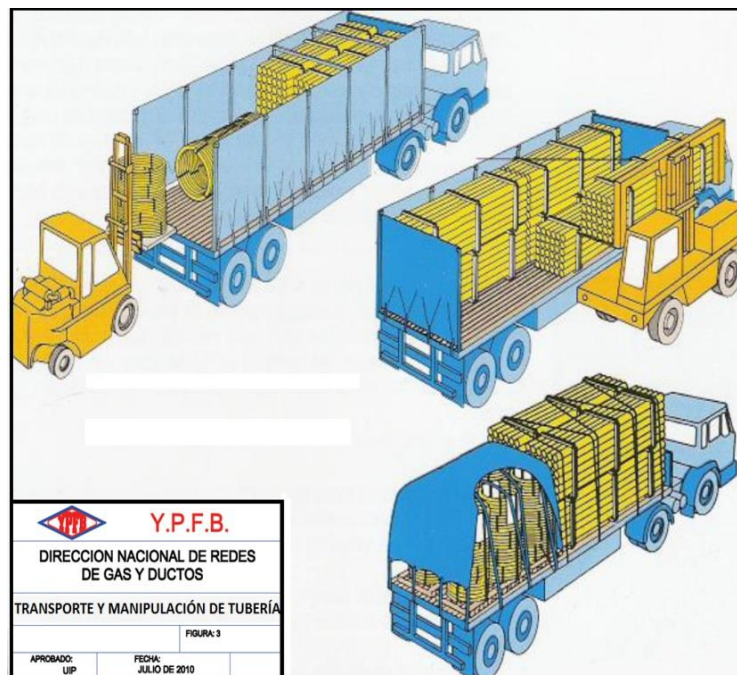

Elaborado por:	Recibido por:	Aprobado por:
<i>Jng. Rosemary P. Cañaza Velásquez</i> SUPERVISOR DE CALCULO DE CAPACIDAD Y SCADA - UDC DISTRITO REDES DE GAS ORURO DROR - GRGD - Y.P.F.B	<i>Jng. Lyndsay Yh. Oroza Parra</i> RESPONSABLE DE INGENIERIA U.I.P. – U.D.C.O.R. DISTRITAL REDES DE GAS ORURO GNRGD – Y.P.F.B	<i>Grover Condori Vargas</i> JEFE UNIDAD DISTRITAL DE CONSTRUCCIONES DISTRITO REDES DE GAS ORURO DROR - GRGD - Y.P.F.B



TRANSPORTE DE TUBERÍA

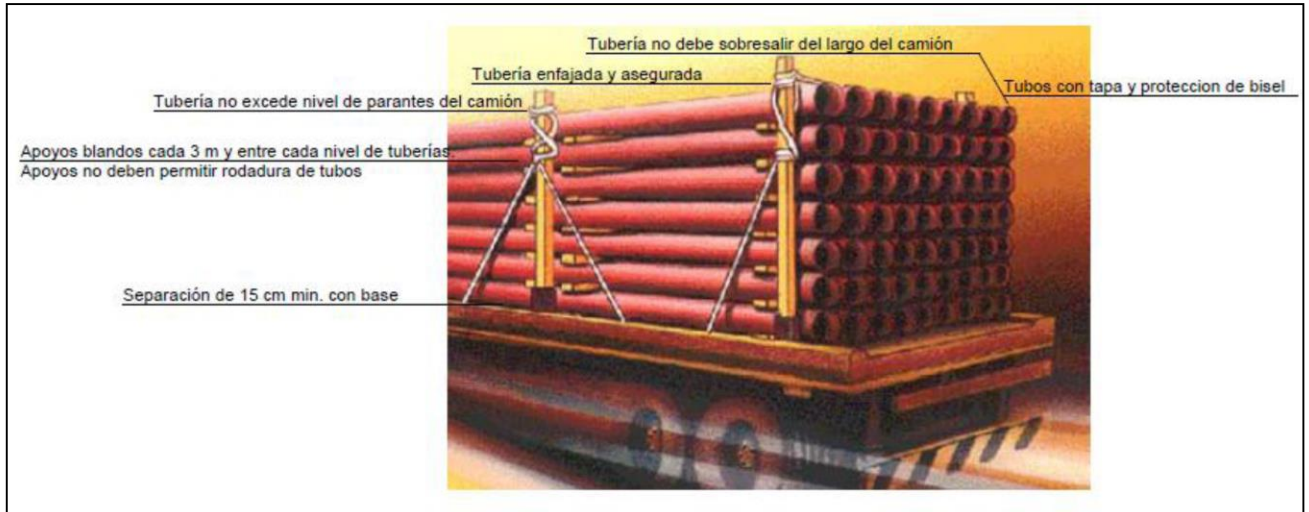

ALMACENAJE DE TUBERÍA



Elaborado por:	Recibido por:	Aprobado por:
<p><i>Jng. Rosemary P. Cañaza Velásquez</i> SUPERVISOR DE CALCULO DE CAPACIDAD Y SCADA - UDC DISTRITO REDES DE GAS ORURO DROR - GRGD - Y.P.F.B</p>	<p><i>Jng. Lyndgay Yh. Oroza Parra</i> RESPONSABLE DE INGENIERIA U.I.P. – U.D.C.O.R. DISTRITAL REDES DE GAS ORURO GNRGD – Y.P.F.B</p>	<p><i>Grover Condori Vargas</i> JEFE UNIDAD DISTRITAL DE CONSTRUCCIONES DISTRITO REDES DE GAS ORURO DROR - GRGD - Y.P.F.B</p>

	UNIDAD SOLICITANTE: DISTRITO DE REDES DE GAS ORURO UNIDAD DISTRITAL DE CONSTRUCCIONES ORURO	Anexo 3
	OBRAS CIVILES PARA LA CONSTRUCCIÓN DE RED SECUNDARIA DISTRITO 5 (FASE II) - CIUDAD DE ORURO	Hoja: 10 de 12

VI. REPOSICIONES EN ACERA Y CALZADA

ACERAS DE HORMIGÓN.

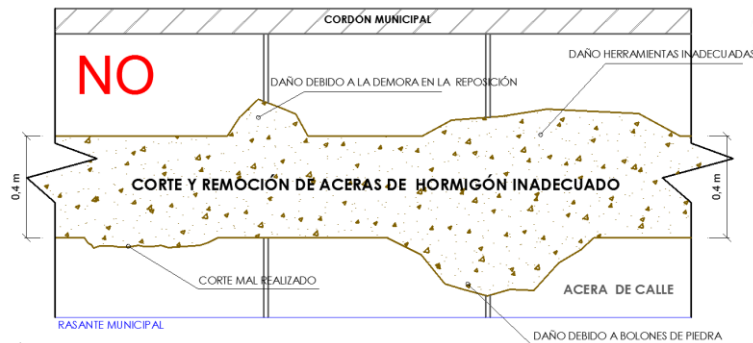
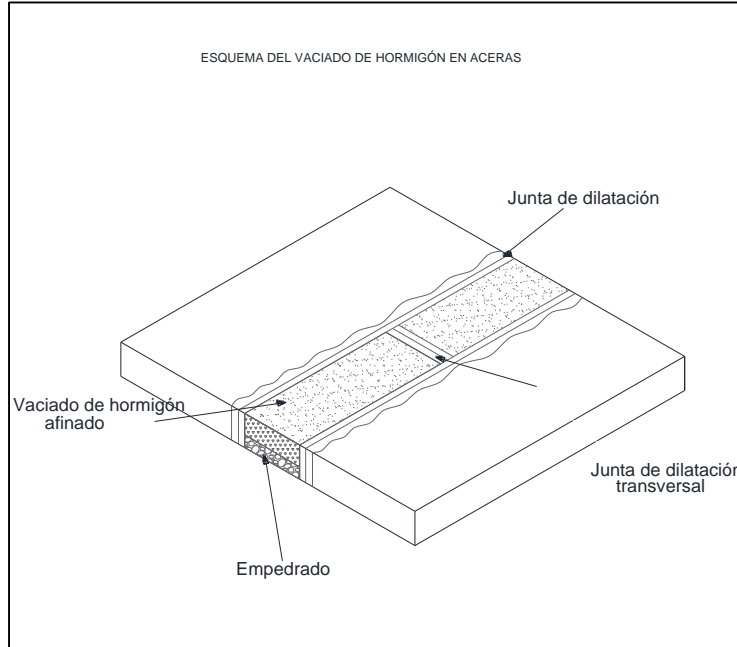

Elaborado por:	Recibido por:	Aprobado por:
<i>Jng. Rosemary P. Cañaza Velasquez</i> SUPERVISOR DE CALCULO DE CAPACIDAD Y SCADA - UDC DISTRITO REDES DE GAS ORURO DROR - GRGD - Y.P.F.B	<i>Jng. Lyndsay Yh. Oroza Parra</i> RESPONSABLE DE INGENIERIA U.I.P. – U.D.C.O.R. DISTRITAL REDES DE GAS ORURO GNRGD – Y.P.F.B	<i>Grover Condori Vargas</i> JEFE UNIDAD DISTRITAL DE CONSTRUCCIONES DISTRITO REDES DE GAS ORURO DROR - GRGD - Y.P.F.B

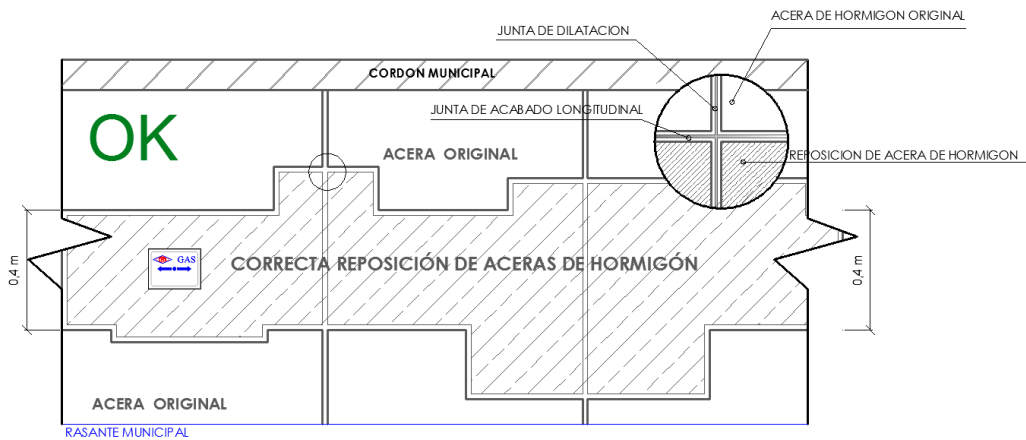
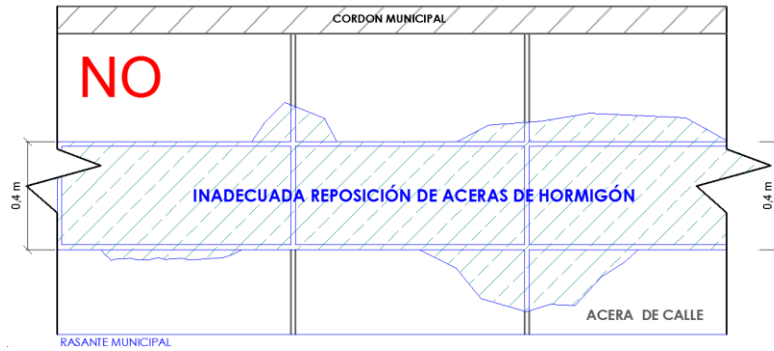

REPOSICIONES DE PAVIMENTOS (FLEXIBLES Y RÍGIDOS).

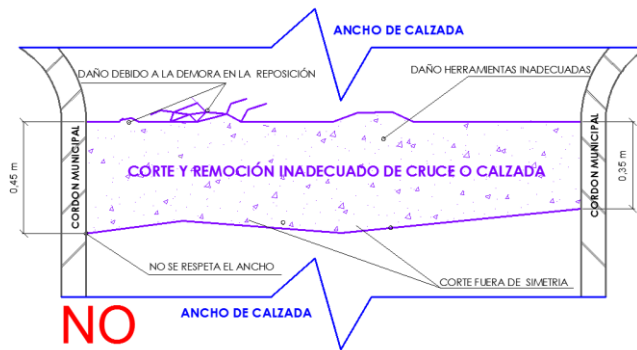

Elaborado por:	Recibido por:	Aprobado por:
<i>Jng. Rosemary P. Cañaza Velasquez</i> SUPERVISOR DE CALCULO DE CAPACIDAD Y SCADA - UDC DISTRITO REDES DE GAS ORURO DROR - GRGD - Y.P.F.B	<i>Jng. Lyndgay Yh. Oroza Parra</i> RESPONSABLE DE INGENIERIA U.I.P. – U.D.C.O.R. DISTRITAL REDES DE GAS ORURO GNRGD – Y.P.F.B	<i>Grover Condori Vargas</i> JEFE UNIDAD DISTRITAL DE CONSTRUCCIONES DISTRITO REDES DE GAS ORURO DROR - GRGD - Y.P.F.B

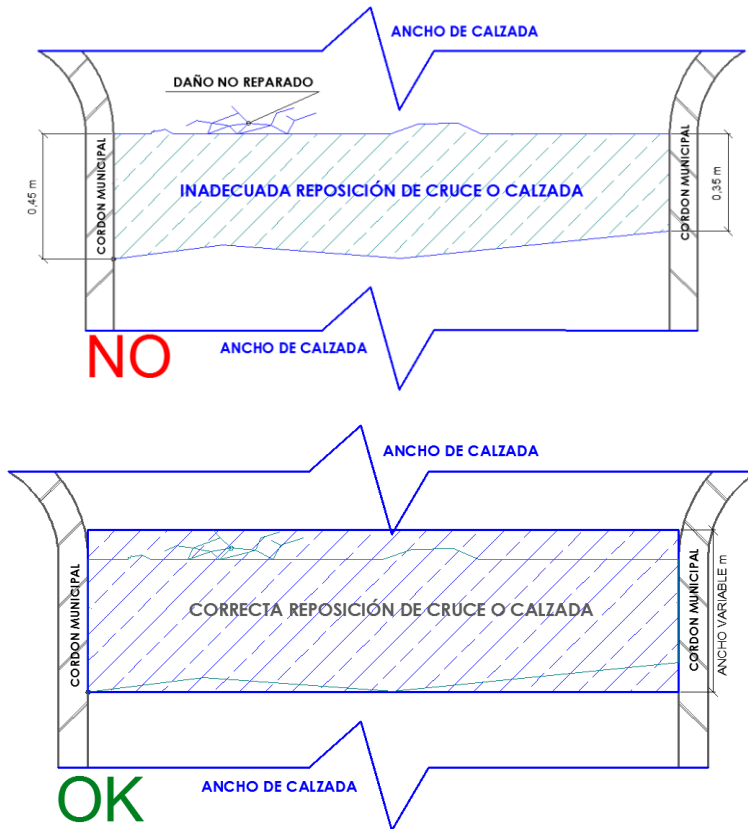

Elaborado por:	Recibido por:	Aprobado por:
<i>Jng. Rosemary P. Cañasa Velasquez</i> SUPERVISOR DE CALCULO DE CAPACIDAD Y SCADA - UDC DISTRITO REDES DE GAS ORURO DROR - GRGD - Y.P.F.B	<i>Jng. Lyndsay Yh. Oroza Parra</i> RESPONSABLE DE INGENIERIA U.I.P. – U.D.C.O.R. DISTRITAL REDES DE GAS ORURO GNRGD – Y.P.F.B	<i>Grover Condori Vargas</i> JEFE UNIDAD DISTRITAL DE CONSTRUCCIONES DISTRITO REDES DE GAS ORURO DROR - GRGD - Y.P.F.B