

 <p>YPFB Corporación La fuerza que transforma Bolivia</p>	<p>UNIDAD SOLICITANTE: UNIDAD DISTRITAL DE CONSTRUCCIONES COCHABAMBA</p>	<p>ANEXO 2</p>
	<p>OBRAS CIVILES CONSTRUCCIÓN RED SECUNDARIA AMPLIACIONES EN LOS DISTRITOS 3 Y 4 DEL MUNICIPIO DE CERCADO.</p>	<p>Hoja: Página 1 de 34</p>

ANEXO 2. GRÁFICOS.

1. TRANSPORTE Y MANIPULACIÓN DE TUBERÍA DE POLIETILENO.

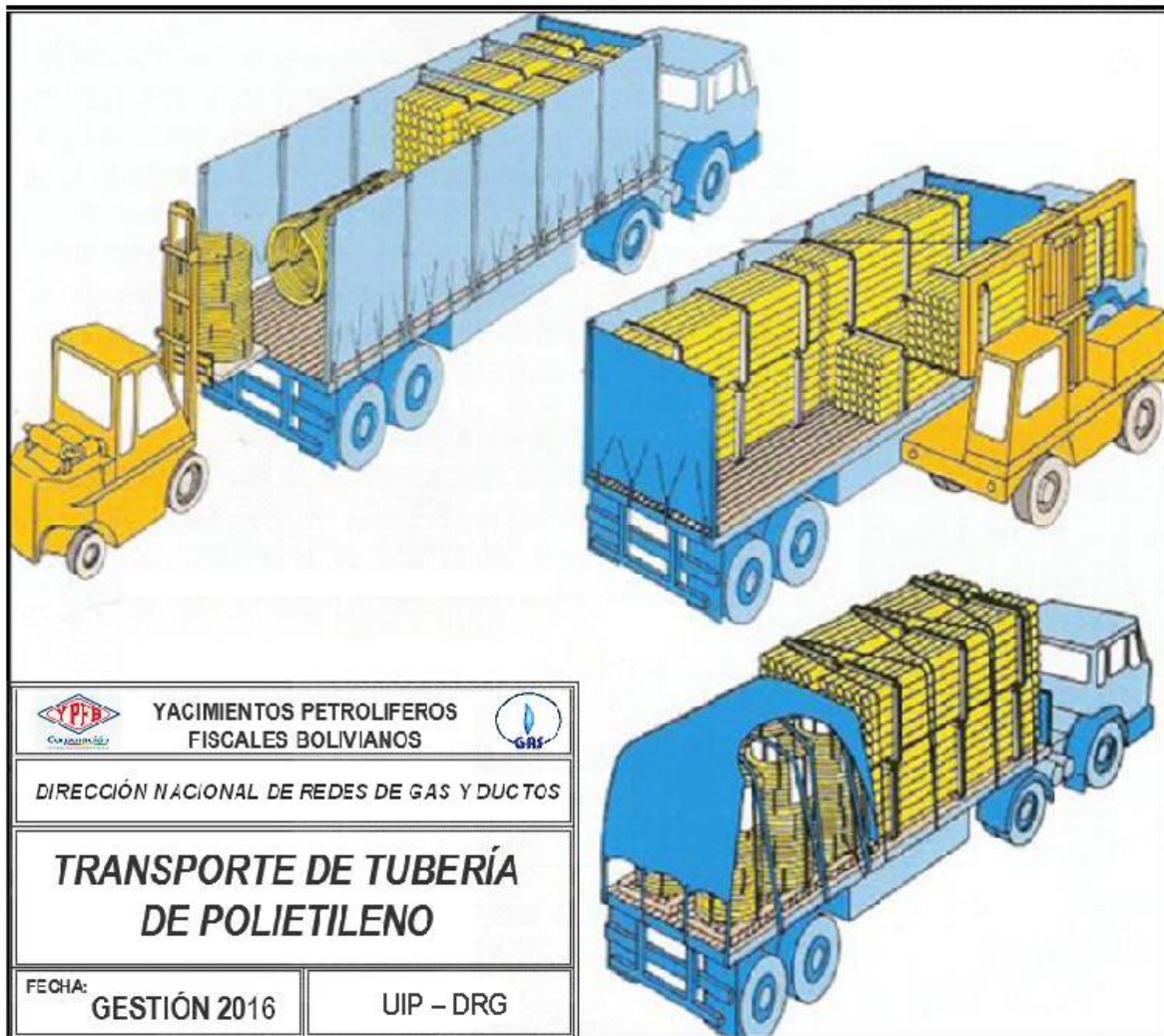

ELABORADO POR:	REVISADO POR:	APROBADO POR:
ING. RONALD MEDINACELI VILLARROEL TÉCNICO EN INGENIERÍA Y PROYECTOS I	ING. CARLOS ZAVALA PANIAGUA RESPONSABLE UNIDAD DE INGENIERÍA Y PROYECTOS	ING. ÁNGEL A. VARGAS GUZMÁN JEFE DE CONSTRUCCIONES YPFB – REDES DE GAS

 <p>YPFB Corporación La fuerza que transforma Bolivia</p>	<p>UNIDAD SOLICITANTE: UNIDAD DISTRITAL DE CONSTRUCCIONES COCHABAMBA</p>	<p>ANEXO 2</p>
	<p>OBRAS CIVILES CONSTRUCCIÓN RED SECUNDARIA AMPLIACIONES EN LOS DISTRITOS 3 Y 4 DEL MUNICIPIO DE CERCADO.</p>	<p>Hoja: Página 2 de 34</p>

2. LETREROS.

2.1. HOMBRES TRABAJANDO. (ESTRUCTURA METÁLICA, 850 mm de ancho por 1300 mm de alto)

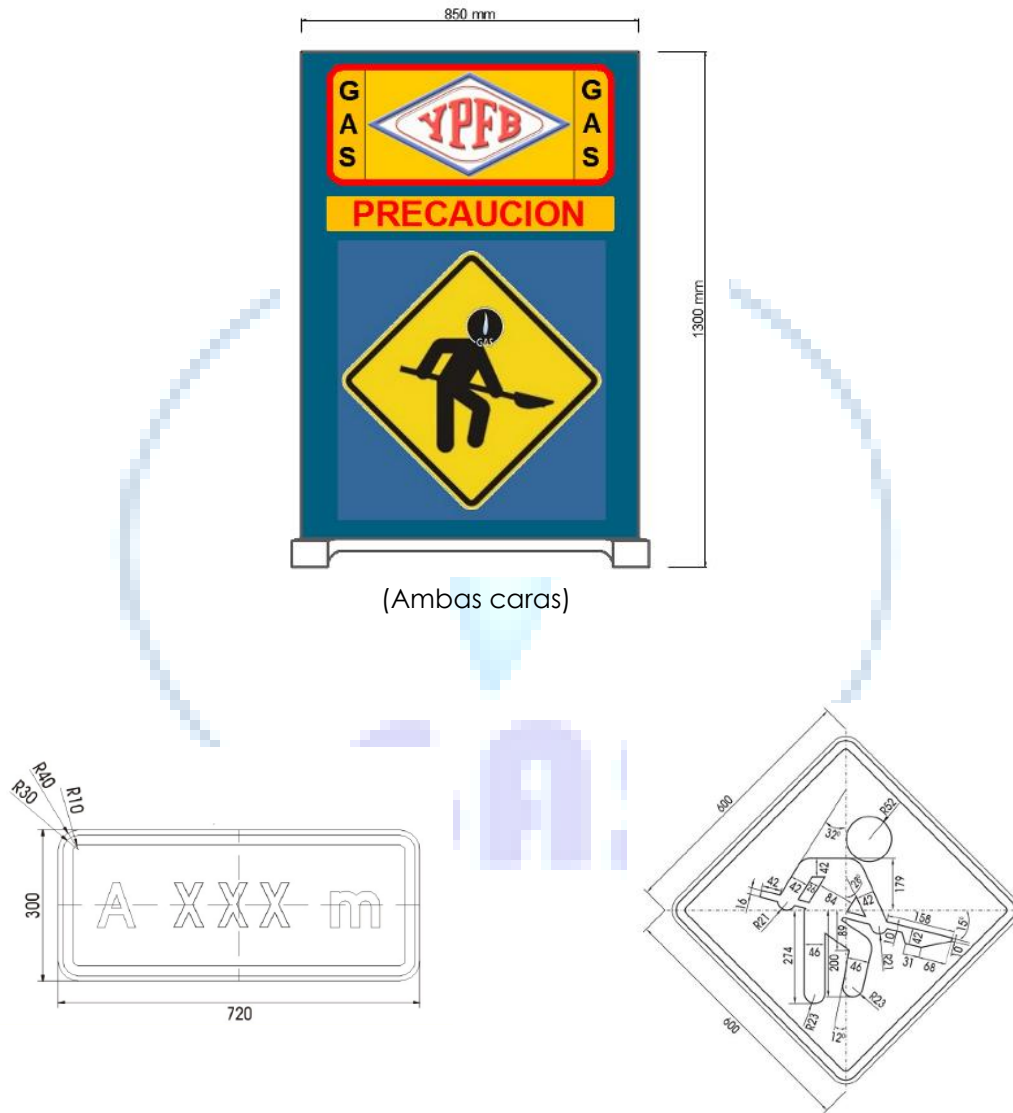

ELABORADO POR:	REVISADO POR:	APROBADO POR:
<p>ING. RONALD MEDINACELI VILLARROEL TÉCNICO EN INGENIERÍA Y PROYECTOS I</p>	<p>ING. CARLOS ZAVALETA PANIAGUA RESPONSABLE UNIDAD DE INGENIERÍA Y PROYECTOS</p>	<p>ING. ÁNGEL A. VARGAS GUZMÁN JEFE DE CONSTRUCCIONES YPFB – REDES DE GAS</p>

 <p>YPFB Corporación La fuerza que transforma Bolivia</p>	<p>UNIDAD SOLICITANTE: UNIDAD DISTRITAL DE CONSTRUCCIONES COCHABAMBA</p>	<p>ANEXO 2</p>
	<p>OBRAS CIVILES CONSTRUCCIÓN RED SECUNDARIA AMPLIACIONES EN LOS DISTRITOS 3 Y 4 DEL MUNICIPIO DE CERCADO.</p>	<p>Hoja: Página 3 de 34</p>

2.2. LETRERO DE OBRA. (De acuerdo a especificación, 2800 mm de ancho por 2000 mm de alto)

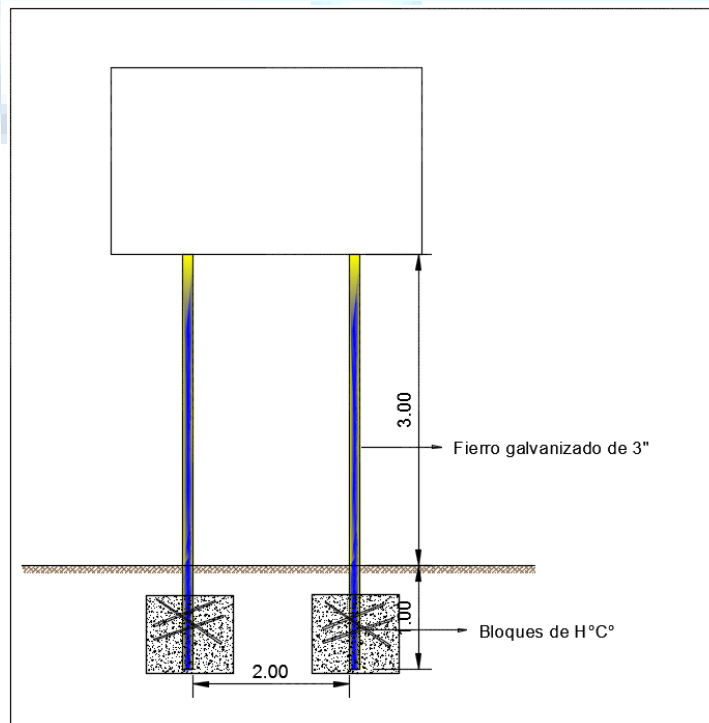

ELABORADO POR:	REVISADO POR:	APROBADO POR:
<p>ING. RONALD MEDINACELI VILLARROEL TÉCNICO EN INGENIERÍA Y PROYECTOS I</p>	<p>ING. CARLOS ZAVALETA PANIAGUA RESPONSABLE UNIDAD DE INGENIERÍA Y PROYECTOS</p>	<p>ING. ÁNGEL A. VARGAS GUZMÁN JEFE DE CONSTRUCCIONES YPFB – REDES DE GAS</p>

 <p>YPFB Corporación La fuerza que transforma Bolivia</p>	<p align="center">UNIDAD SOLICITANTE: UNIDAD DISTRITAL DE CONSTRUCCIONES COCHABAMBA</p>	<p align="center">ANEXO 2</p>
	<p align="center">OBRAS CIVILES CONSTRUCCIÓN RED SECUNDARIA AMPLIACIONES EN LOS DISTRITOS 3 Y 4 DEL MUNICIPIO DE CERCADO.</p>	<p align="center">Hoja: Página 4 de 34</p>

3. ESPESTORES DE MATERIAL DE RELLENO.

3.1. ACERAS.

- **Terrenos Blandos:**

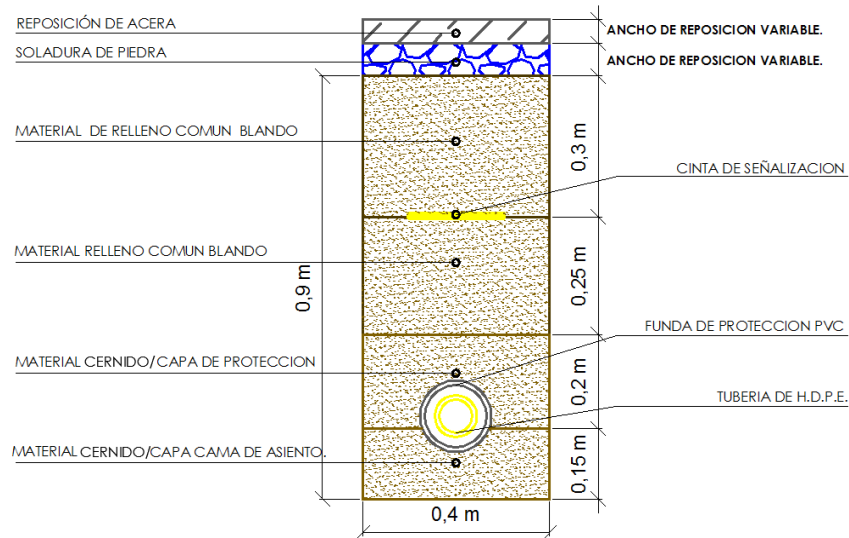

- **Terrenos Semiduros**

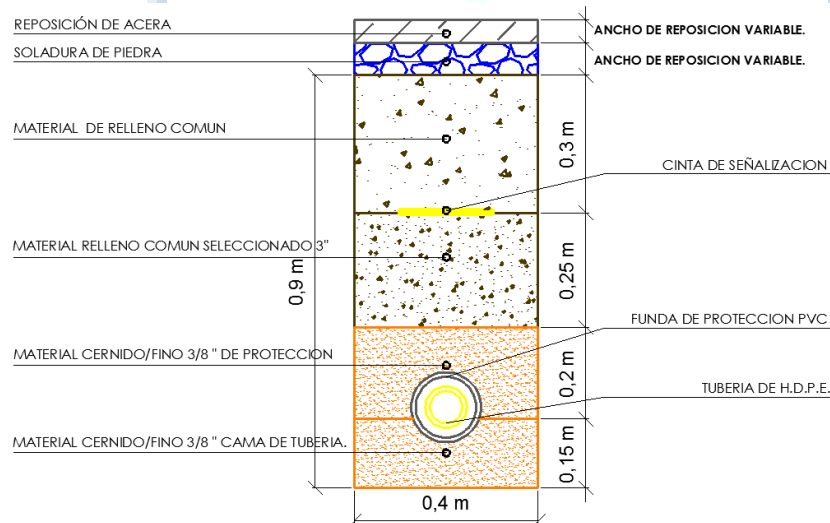

ELABORADO POR:	REVISADO POR:	APROBADO POR:
ING. RONALD MEDINACELI VILLARROEL TÉCNICO EN INGENIERÍA Y PROYECTOS I	ING. CARLOS ZAVALETA PANIAGUA RESPONSABLE UNIDAD DE INGENIERÍA Y PROYECTOS	ING. ÁNGEL A. VARGAS GUZMÁN JEFE DE CONSTRUCCIONES YPFB – REDES DE GAS

 <p>YPFB Corporación La fuerza que transforma Bolivia</p>	<p align="center">UNIDAD SOLICITANTE: UNIDAD DISTRITAL DE CONSTRUCCIONES COCHABAMBA</p>	<p align="center">ANEXO 2</p>
	<p align="center">OBRAS CIVILES CONSTRUCCIÓN RED SECUNDARIA AMPLIACIONES EN LOS DISTRITOS 3 Y 4 DEL MUNICIPIO DE CERCADO.</p>	<p align="center">Hoja: Página 5 de 34</p>

- **Terrenos Duros y Rocosos**

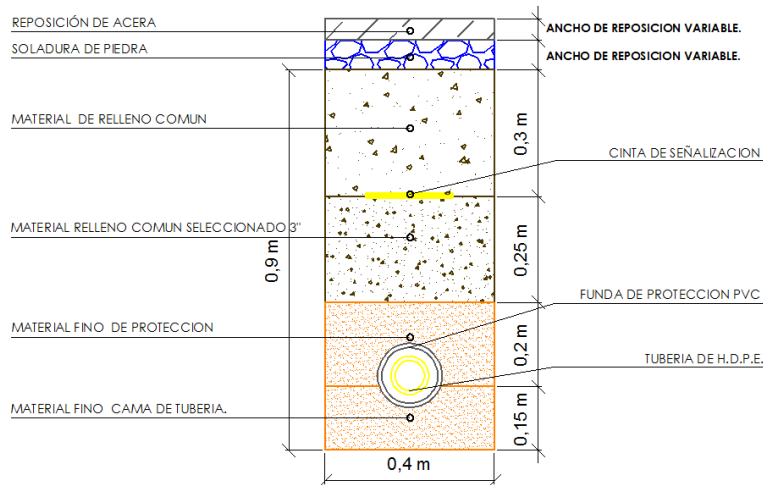

3.2. CALZADA.

- **Terrenos Blandos:**

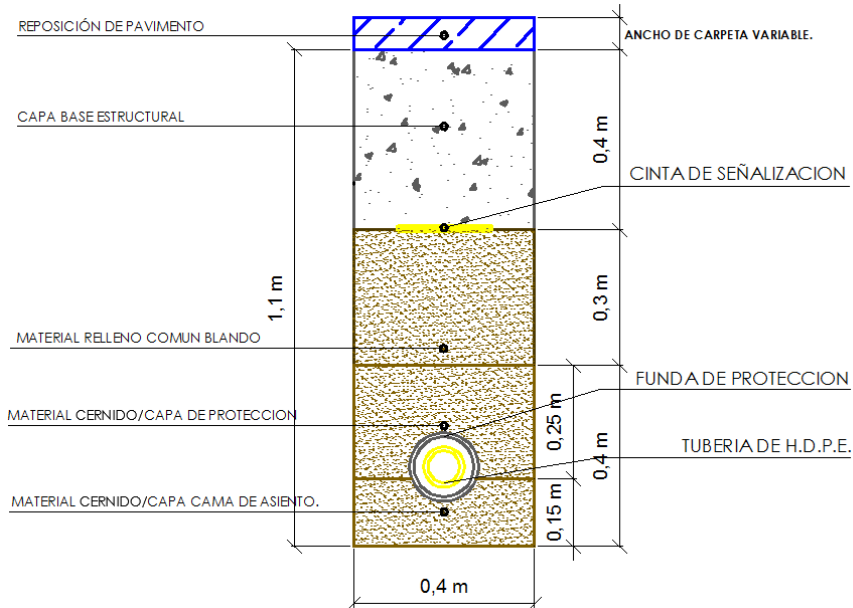

ELABORADO POR:	REVISADO POR:	APROBADO POR:
ING. RONALD MEDINACELI VILLARROEL TÉCNICO EN INGENIERÍA Y PROYECTOS I	ING. CARLOS ZAVALETA PANIAGUA RESPONSABLE UNIDAD DE INGENIERÍA Y PROYECTOS	ING. ÁNGEL A. VARGAS GUZMÁN JEFE DE CONSTRUCCIONES YPFB – REDES DE GAS

 <p>YPFB Corporación La fuerza que transforma Bolivia</p>	<p align="center">UNIDAD SOLICITANTE: UNIDAD DISTRITAL DE CONSTRUCCIONES COCHABAMBA</p>	<p align="center">ANEXO 2</p>
	<p align="center">OBRAS CIVILES CONSTRUCCIÓN RED SECUNDARIA AMPLIACIONES EN LOS DISTRITOS 3 Y 4 DEL MUNICIPIO DE CERCADO.</p>	<p align="center">Hoja: Página 6 de 34</p>

• **Terrenos Semiduros**

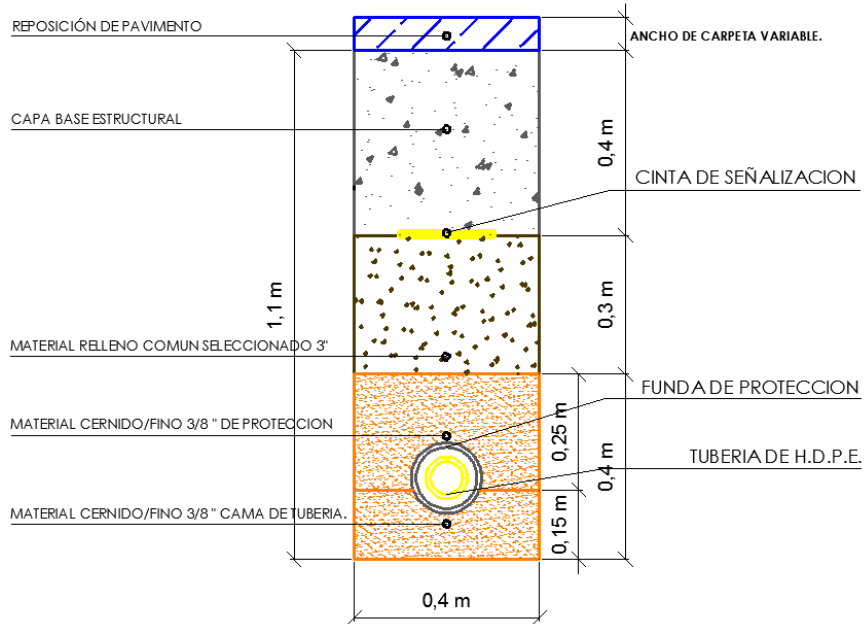

• **Terrenos Duros y Rocosos**

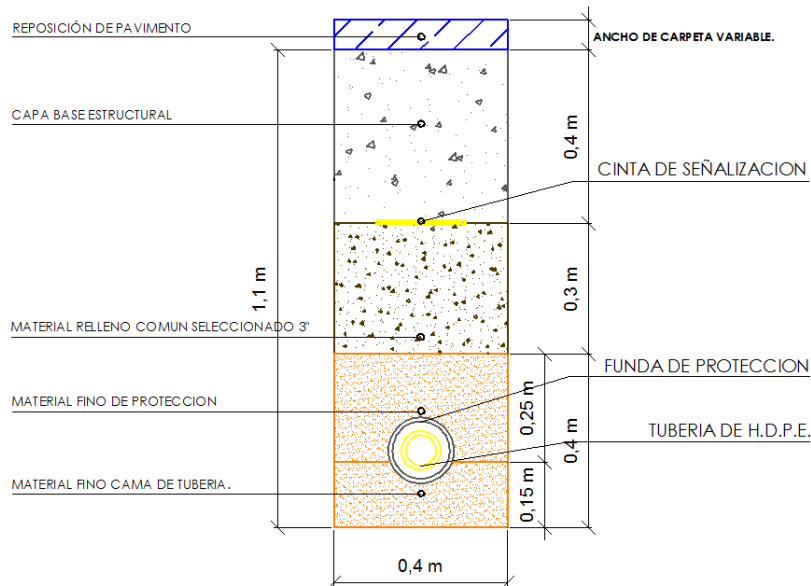

ELABORADO POR:	REVISADO POR:	APROBADO POR:
ING. RONALD MEDINACELI VILLARROEL TÉCNICO EN INGENIERÍA Y PROYECTOS I	ING. CARLOS ZAVALETA PANIAGUA RESPONSABLE UNIDAD DE INGENIERÍA Y PROYECTOS	ING. ÁNGEL A. VARGAS GUZMÁN JEFE DE CONSTRUCCIONES YPFB – REDES DE GAS

 <p>YPFB Corporación La fuerza que transforma Bolivia</p>	<p>UNIDAD SOLICITANTE: UNIDAD DISTRITAL DE CONSTRUCCIONES COCHABAMBA</p>	<p>ANEXO 2</p>
	<p>OBRAS CIVILES CONSTRUCCIÓN RED SECUNDARIA AMPLIACIONES EN LOS DISTRITOS 3 Y 4 DEL MUNICIPIO DE CERCADO.</p>	<p>Hoja: Página 7 de 34</p>

4. REPOSICIONES EN ACERA Y CALZADA DE FORMA ADECUADA.

4.1. ACERAS DE HORMIGÓN.

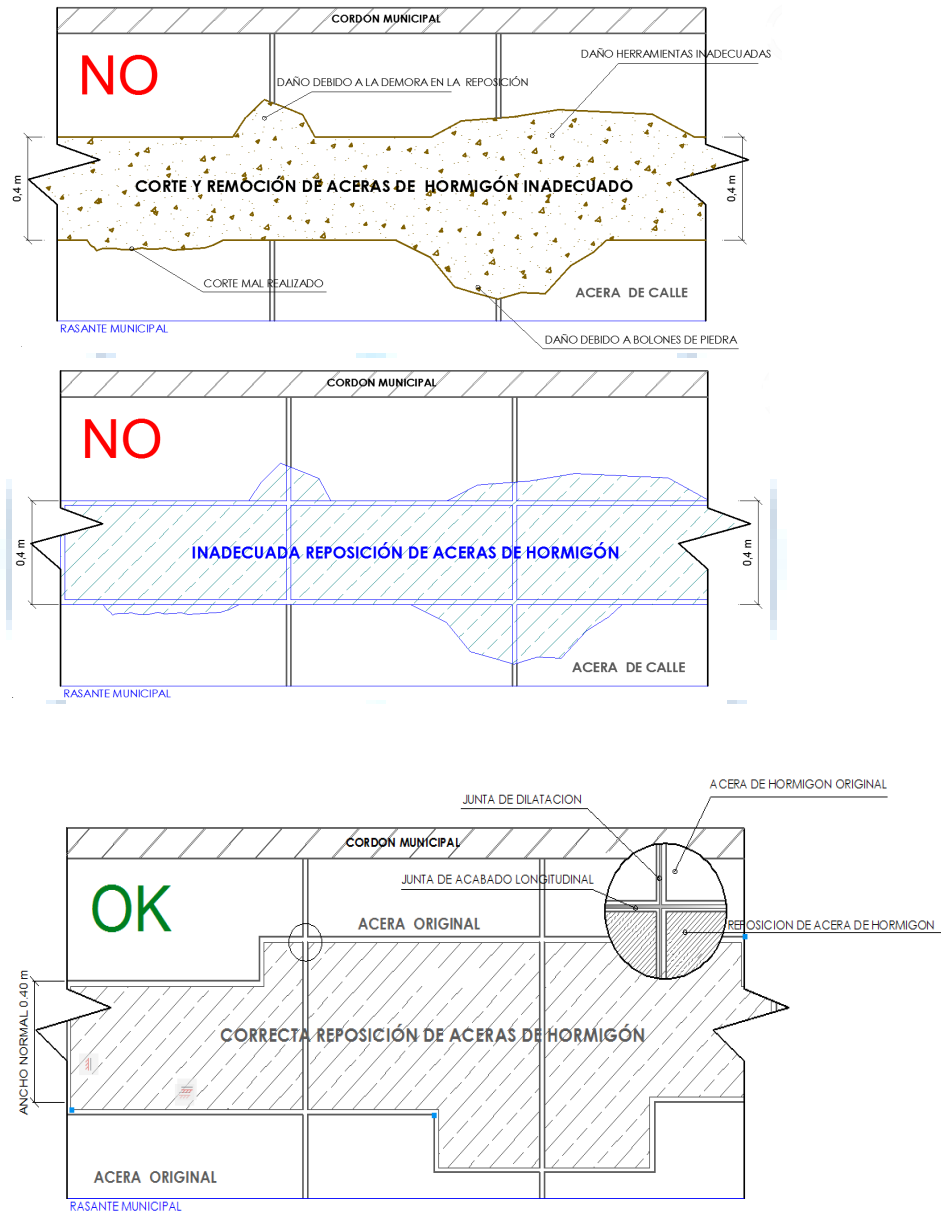

ELABORADO POR:	REVISADO POR:	APROBADO POR:
ING. RONALD MEDINACELI VILLARROEL TÉCNICO EN INGENIERÍA Y PROYECTOS I	ING. CARLOS ZAVALETA PANIAGUA RESPONSABLE UNIDAD DE INGENIERÍA Y PROYECTOS	ING. ÁNGEL A. VARGAS GUZMÁN JEFE DE CONSTRUCCIONES YPFB – REDES DE GAS

 <p>YPFB Corporación La fuerza que transforma Bolivia</p>	<p>UNIDAD SOLICITANTE: UNIDAD DISTRITAL DE CONSTRUCCIONES COCHABAMBA</p>	<p>ANEXO 2</p>
	<p>OBRAS CIVILES CONSTRUCCIÓN RED SECUNDARIA AMPLIACIONES EN LOS DISTRITOS 3 Y 4 DEL MUNICIPIO DE CERCADO.</p>	<p>Hoja: Página 8 de 34</p>

4.2. REPOSICIONES DE PAVIMENTOS (FLEXIBLES Y RÍGIDOS).

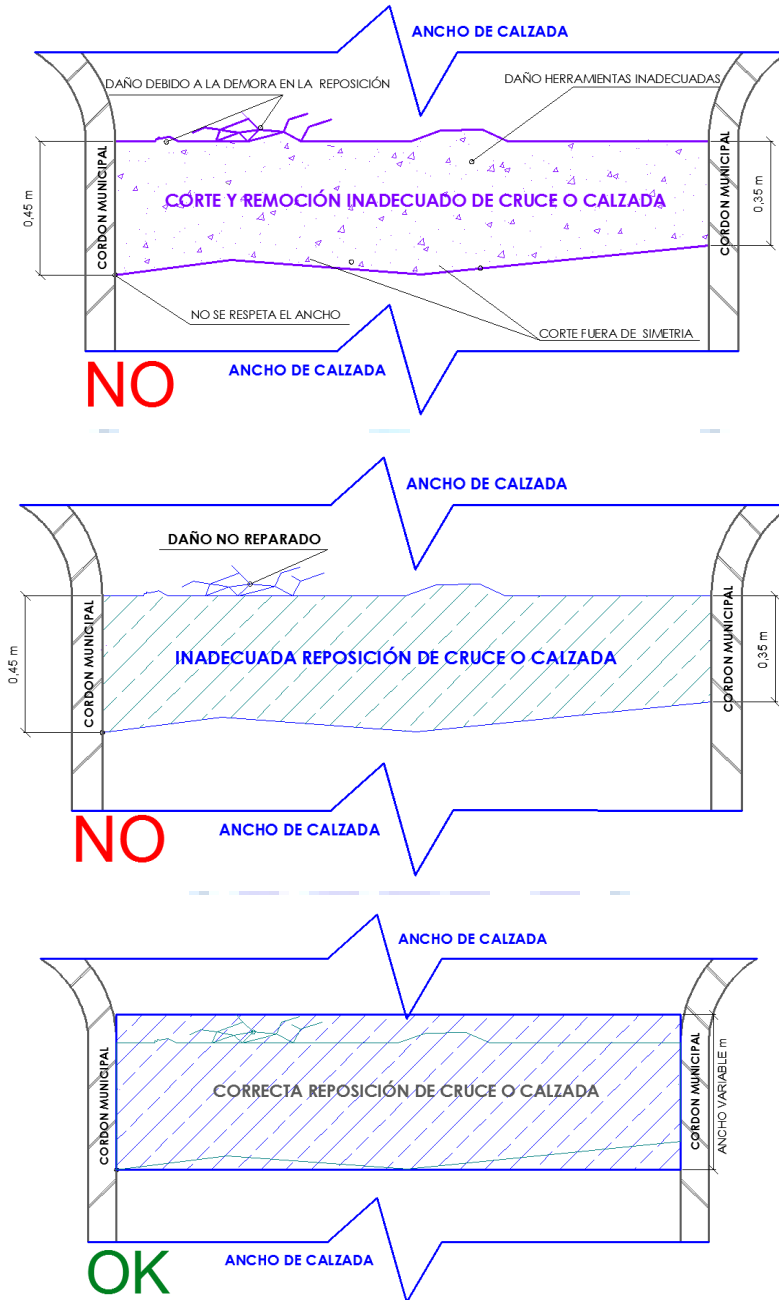

ELABORADO POR:	REVISADO POR:	APROBADO POR:
<p>ING. RONALD MEDINACELI VILLARROEL TÉCNICO EN INGENIERÍA Y PROYECTOS I</p>	<p>ING. CARLOS ZAVALETA PANIAGUA RESPONSABLE UNIDAD DE INGENIERÍA Y PROYECTOS</p>	<p>ING. ÁNGEL A. VARGAS GUZMÁN JEFE DE CONSTRUCCIONES YPFB – REDES DE GAS</p>

5. OBRAS DE FIJACIÓN DE VÁLVULAS Y SEÑALIZACIÓN HORIZONTAL.

5.1. FIJACIÓN DE VÁLVULAS

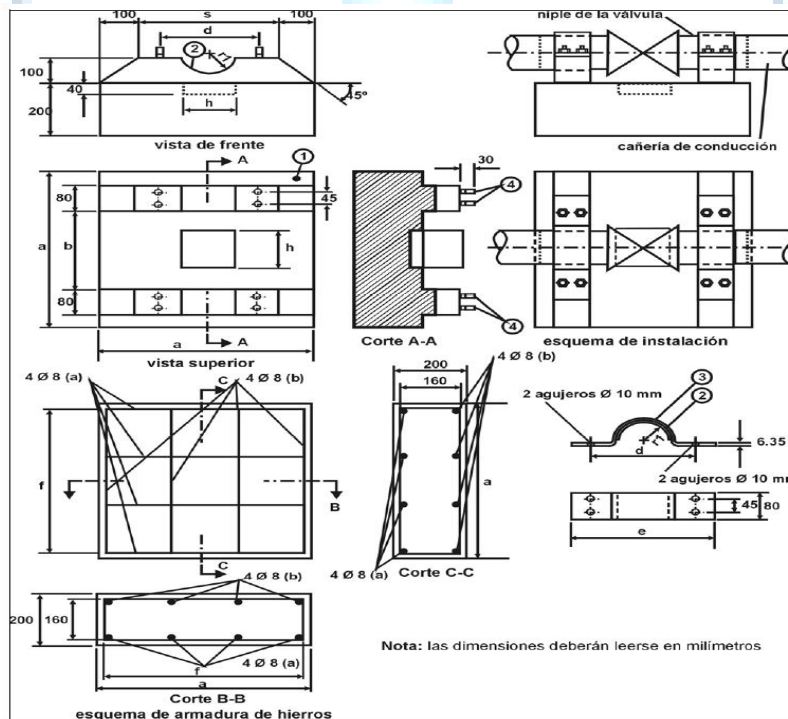
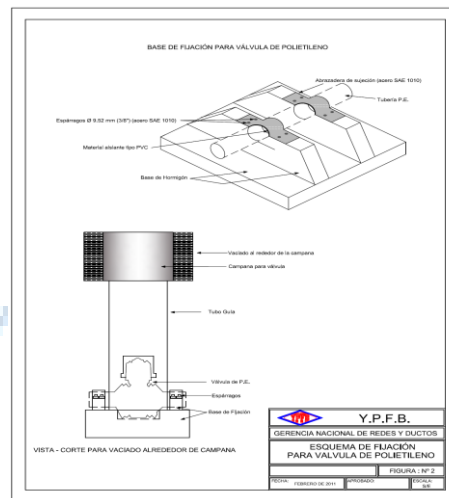

ELABORADO POR:	REVISADO POR:	APROBADO POR:
ING. RONALD MEDINACELI VILLARROEL TÉCNICO EN INGENIERÍA Y PROYECTOS I	ING. CARLOS ZAVALTA PANIAGUA RESPONSABLE UNIDAD DE INGENIERÍA Y PROYECTOS	ING. ÁNGEL A. VARGAS GUZMÁN JEFE DE CONSTRUCCIONES YPFB – REDES DE GAS

 <p>YPFB Corporación La fuerza que transforma Bolivia</p>	<p>UNIDAD SOLICITANTE: UNIDAD DISTRITAL DE CONSTRUCCIONES COCHABAMBA</p>	<p>ANEXO 2</p>
	<p>OBRAS CIVILES CONSTRUCCIÓN RED SECUNDARIA AMPLIACIONES EN LOS DISTRITOS 3 Y 4 DEL MUNICIPIO DE CERCADO.</p>	<p>Hoja: Página 10 de 34</p>

5.2. DETALLE DE LA BASE DE FIJACIÓN DE VÁLVULA DE P.E

Pos.	Denominación	Cantidad
1	Base de hormigón	1
2	Material asilante tipo P.V.C.	1
3	Abrazadera de sujeción (acero SAE 10 10)	2
4	Espárragos Ø 9,52 mm (3/8") (acero SAE 10 10)	8

Dimensión Ø válvula mm.	a	b	c	d	e	f	r	h
mm.	mm.		mm.	mm.	mm.	mm.	mm.	mm.
40	267	Esta dimensión será tal que la sujeción se realice sobre el niple de la válvula o la transición de acero	133	67	93	240	23	123
63	420		210	105	147	378	37	185
90	700		500	140	180	660	47	185
110	700		500	160	200	660	60	211
125	795		568	182	227	750	68	240

5.3. DIMENSIONES Y ESQUEMAS VÁLVULA Y LOSETAS DE SEÑALIZACIÓN

5.3.1. BASE DE HORMIGÓN PARA SEÑALIZACIÓN HORIZONTAL DE EMPEDRADO Y TIERRA.

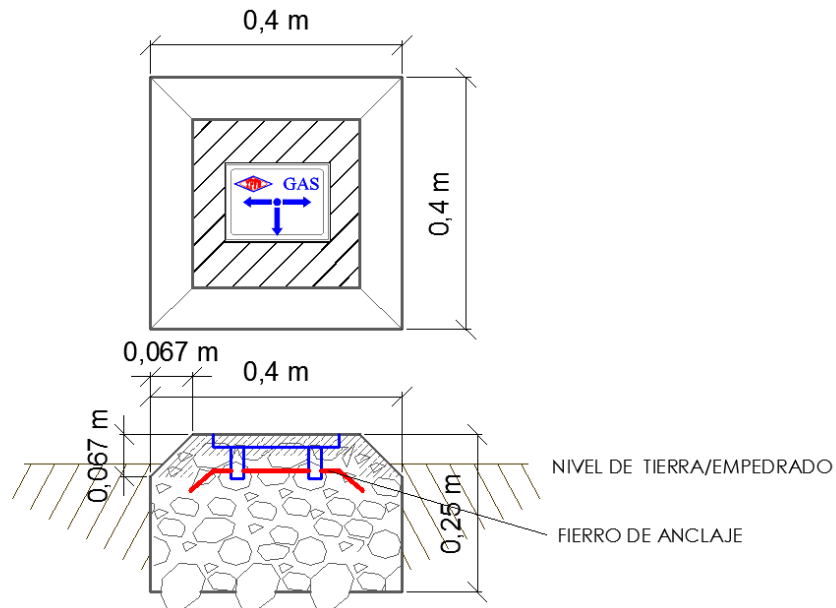

ELABORADO POR:	REVISADO POR:	APROBADO POR:
ING. RONALD MEDINACELI VILLARROEL TÉCNICO EN INGENIERÍA Y PROYECTOS I	ING. CARLOS ZAVALTA PANIAGUA RESPONSABLE UNIDAD DE INGENIERÍA Y PROYECTOS	ING. ÁNGEL A. VARGAS GUZMÁN JEFE DE CONSTRUCCIONES YPFB – REDES DE GAS

 <p>YPFB Corporación La fuerza que transforma Bolivia</p>	<p>UNIDAD SOLICITANTE: UNIDAD DISTRITAL DE CONSTRUCCIONES COCHABAMBA</p>	<p>ANEXO 2</p>
	<p>OBRAS CIVILES CONSTRUCCIÓN RED SECUNDARIA AMPLIACIONES EN LOS DISTRITOS 3 Y 4 DEL MUNICIPIO DE CERCADO.</p>	<p>Hoja: Página 11 de 34</p>

5.3.2. LOSETAS DE SEÑALIZACIÓN HORIZONTAL EN COBERTURAS DE ACERA DE HORMIGÓN.

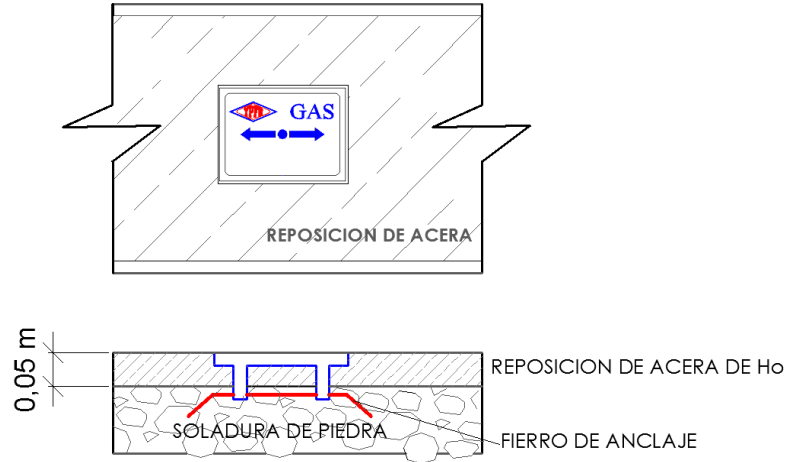

5.3.3. ESTRUCTURA PARA VÁLVULAS

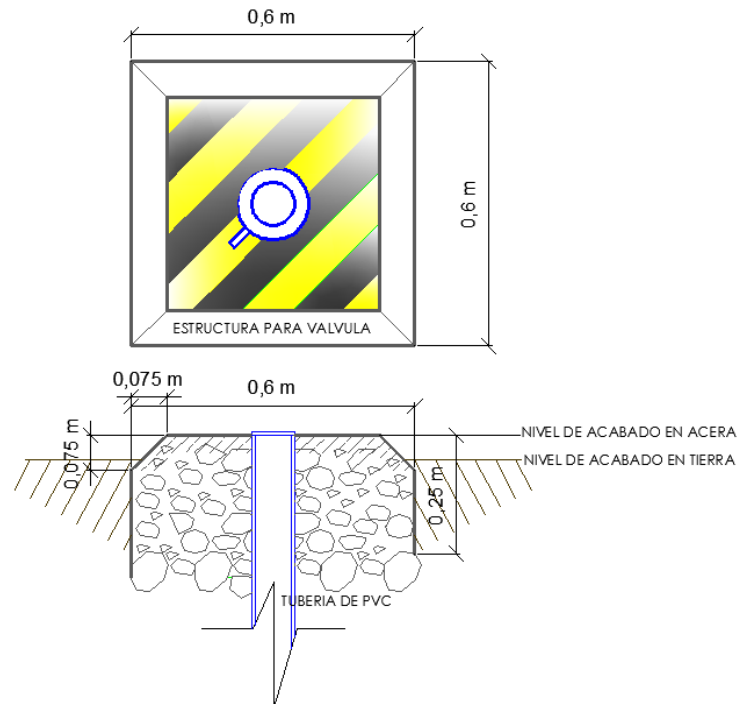

ELABORADO POR:	REVISADO POR:	APROBADO POR:
ING. RONALD MEDINACELI VILLARROEL TÉCNICO EN INGENIERÍA Y PROYECTOS I	ING. CARLOS ZAVALETA PANIAGUA RESPONSABLE UNIDAD DE INGENIERÍA Y PROYECTOS	ING. ÁNGEL A. VARGAS GUZMÁN JEFE DE CONSTRUCCIONES YPFB – REDES DE GAS

 <p>YPFB Corporación La fuerza que transforma Bolivia</p>	<p>UNIDAD SOLICITANTE: UNIDAD DISTRITAL DE CONSTRUCCIONES COCHABAMBA</p>	<p>ANEXO 2</p>
	<p>OBRAS CIVILES CONSTRUCCIÓN RED SECUNDARIA AMPLIACIONES EN LOS DISTRITOS 3 Y 4 DEL MUNICIPIO DE CERCADO.</p>	<p>Hoja: Página 12 de 34</p>

6. ESQUEMA CINTA DE SEÑALIZACIÓN DE GAS







ELABORADO POR:	REVISADO POR:	APROBADO POR:
<p>ING. RONALD MEDINACELI VILLARROEL TÉCNICO EN INGENIERÍA Y PROYECTOS I</p>	<p>ING. CARLOS ZAVALETA PANIAGUA RESPONSABLE UNIDAD DE INGENIERÍA Y PROYECTOS</p>	<p>ING. ÁNGEL A. VARGAS GUZMÁN JEFE DE CONSTRUCCIONES YPFB – REDES DE GAS</p>

 <p>YPFB Corporación La fuerza que transforma Bolivia</p>	<p>UNIDAD SOLICITANTE: UNIDAD DISTRITAL DE CONSTRUCCIONES COCHABAMBA</p>	<p>ANEXO 2</p>
	<p>OBRAS CIVILES CONSTRUCCIÓN RED SECUNDARIA AMPLIACIONES EN LOS DISTRITOS 3 Y 4 DEL MUNICIPIO DE CERCADO.</p>	<p>Hoja: Página 13 de 34</p>

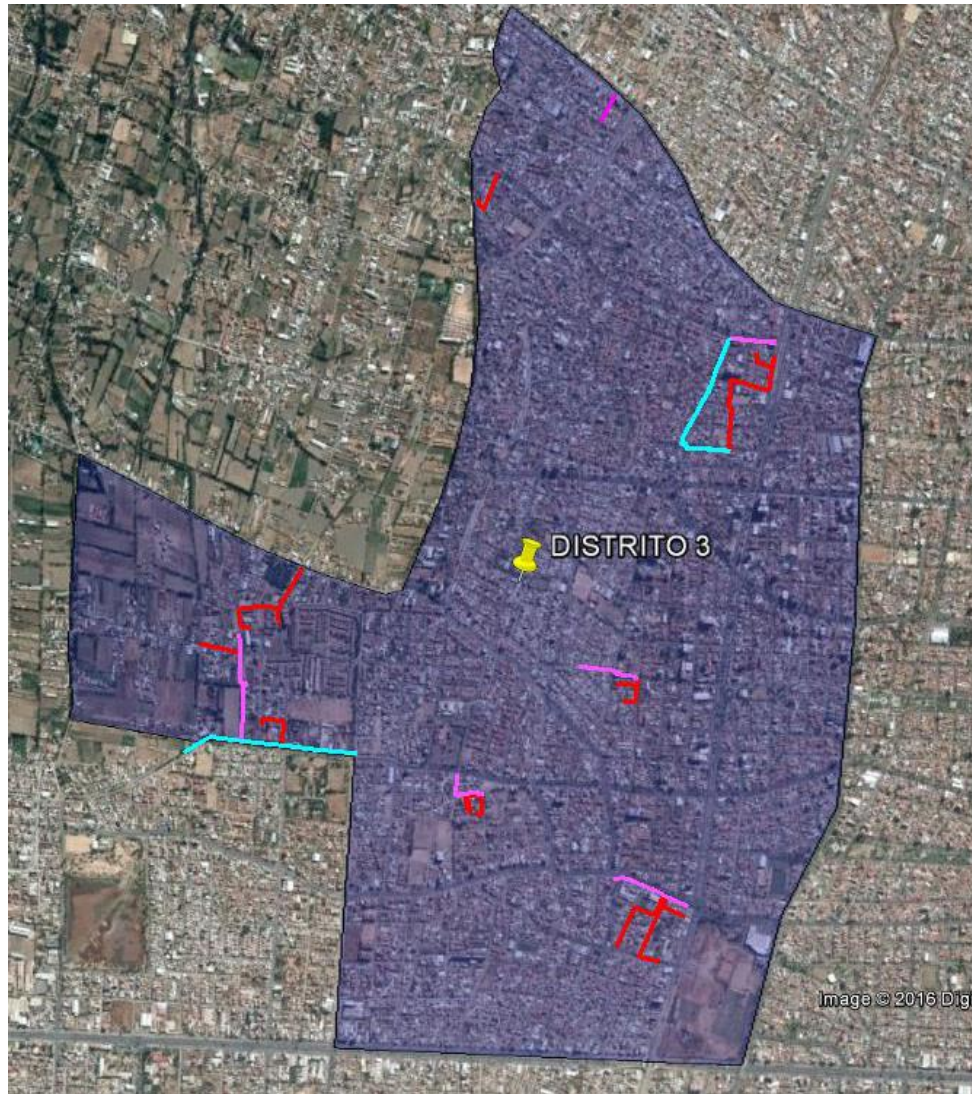
7. TRAZO DE RED SECUNDARIA EXISTENTE.

RED EXISTENTE MUNICIPIO DE CERCADO – DISTRITO 3



	TUBERÍA DE PE 90 mm
	TUBERÍA DE 63 PE mm
	TUBERÍA DE PE 40 mm

ELABORADO POR:	REVISADO POR:	APROBADO POR:
ING. RONALD MEDINACELI VILLARROEL TÉCNICO EN INGENIERÍA Y PROYECTOS I	ING. CARLOS ZAVALETA PANIAGUA RESPONSABLE UNIDAD DE INGENIERÍA Y PROYECTOS	ING. ÁNGEL A. VARGAS GUZMÁN JEFE DE CONSTRUCCIONES YPFB – REDES DE GAS

 <p>YPFB Corporación La fuerza que transforma Bolivia</p>	<p>UNIDAD SOLICITANTE: UNIDAD DISTRITAL DE CONSTRUCCIONES COCHABAMBA</p>	<p>ANEXO 2</p>
	<p>OBRAS CIVILES CONSTRUCCIÓN RED SECUNDARIA AMPLIACIONES EN LOS DISTRITOS 3 Y 4 DEL MUNICIPIO DE CERCADO.</p>	<p>Hoja: Página 14 de 34</p>

ACERCAMIENTO 1 RED EXISTENTE MUNICIPIO CERCADO – DISTRITO 3



- TUBERÍA DE PE 90 mm
- TUBERÍA DE PE 63 mm
- TUBERÍA DE PE 40 mm

ELABORADO POR:	REVISADO POR:	APROBADO POR:
<p>ING. RONALD MEDINACELI VILLARROEL TÉCNICO EN INGENIERÍA Y PROYECTOS I</p>	<p>ING. CARLOS ZAVALETA PANIAGUA RESPONSABLE UNIDAD DE INGENIERÍA Y PROYECTOS</p>	<p>ING. ÁNGEL A. VARGAS GUZMÁN JEFE DE CONSTRUCCIONES YPFB – REDES DE GAS</p>

 <p>YPFB Corporación La fuerza que transforma Bolivia</p>	<p>UNIDAD SOLICITANTE: UNIDAD DISTRITAL DE CONSTRUCCIONES COCHABAMBA</p>	<p>ANEXO 2</p>
	<p>OBRAS CIVILES CONSTRUCCIÓN RED SECUNDARIA AMPLIACIONES EN LOS DISTRITOS 3 Y 4 DEL MUNICIPIO DE CERCADO.</p>	<p>Hoja: Página 15 de 34</p>

ACERCAMIENTO 2 RED EXISTENTE MUNICIPIO CERCADO – DISTRITO 3



- TUBERÍA DE PE 90 mm
- TUBERÍA DE PE 63 mm
- TUBERÍA DE PE 40 mm

ELABORADO POR:	REVISADO POR:	APROBADO POR:
<p>ING. RONALD MEDINACELI VILLARROEL TÉCNICO EN INGENIERÍA Y PROYECTOS I</p>	<p>ING. CARLOS ZAVALETA PANIAGUA RESPONSABLE UNIDAD DE INGENIERÍA Y PROYECTOS</p>	<p>ING. ÁNGEL A. VARGAS GUZMÁN JEFE DE CONSTRUCCIONES YPFB – REDES DE GAS</p>

 <p>YPFB Corporación La fuerza que transforma Bolivia</p>	<p>UNIDAD SOLICITANTE: UNIDAD DISTRITAL DE CONSTRUCCIONES COCHABAMBA</p>	<p>ANEXO 2</p>
	<p>OBRAS CIVILES CONSTRUCCIÓN RED SECUNDARIA AMPLIACIONES EN LOS DISTRITOS 3 Y 4 DEL MUNICIPIO DE CERCADO.</p>	<p>Hoja: Página 16 de 34</p>

ACERCAMIENTO 3 RED EXISTENTE MUNICIPIO DE CERCADO – DISTRITO 3



- TUBERÍA DE PE 90 mm
- TUBERÍA DE PE 63 mm
- TUBERÍA DE PE 40 mm

ELABORADO POR:	REVISADO POR:	APROBADO POR:
<p>ING. RONALD MEDINACELI VILLARROEL TÉCNICO EN INGENIERÍA Y PROYECTOS I</p>	<p>ING. CARLOS ZAVALETA PANIAGUA RESPONSABLE UNIDAD DE INGENIERÍA Y PROYECTOS</p>	<p>ING. ÁNGEL A. VARGAS GUZMÁN JEFE DE CONSTRUCCIONES YPFB – REDES DE GAS</p>

 <p>YPFB Corporación La fuerza que transforma Bolivia</p>	<p>UNIDAD SOLICITANTE: UNIDAD DISTRITAL DE CONSTRUCCIONES COCHABAMBA</p>	<p>ANEXO 2</p>
	<p>OBRAS CIVILES CONSTRUCCIÓN RED SECUNDARIA AMPLIACIONES EN LOS DISTRITOS 3 Y 4 DEL MUNICIPIO DE CERCADO.</p>	<p>Hoja: Página 17 de 34</p>

ACERCAMIENTO 4 RED EXISTENTE MUNICIPIO DE CERCADO – DISTRITO 3



- TUBERÍA DE PE 90 mm
- TUBERÍA DE PE 63 mm
- TUBERÍA DE PE 40 mm

ELABORADO POR:	REVISADO POR:	APROBADO POR:
<p>ING. RONALD MEDINACELI VILLARROEL TÉCNICO EN INGENIERÍA Y PROYECTOS I</p>	<p>ING. CARLOS ZAVALETA PANIAGUA RESPONSABLE UNIDAD DE INGENIERÍA Y PROYECTOS</p>	<p>ING. ÁNGEL A. VARGAS GUZMÁN JEFE DE CONSTRUCCIONES YPFB – REDES DE GAS</p>

 <p>YPFB Corporación La fuerza que transforma Bolivia</p>	<p align="center">UNIDAD SOLICITANTE: UNIDAD DISTRITAL DE CONSTRUCCIONES COCHABAMBA</p>	<p align="center">ANEXO 2</p>
	<p align="center">OBRAS CIVILES CONSTRUCCIÓN RED SECUNDARIA AMPLIACIONES EN LOS DISTRITOS 3 Y 4 DEL MUNICIPIO DE CERCADO.</p>	<p align="center">Hoja: Página 18 de 34</p>

RED EXISTENTE MUNICIPIO DE CERCADO - DISTRITO 4

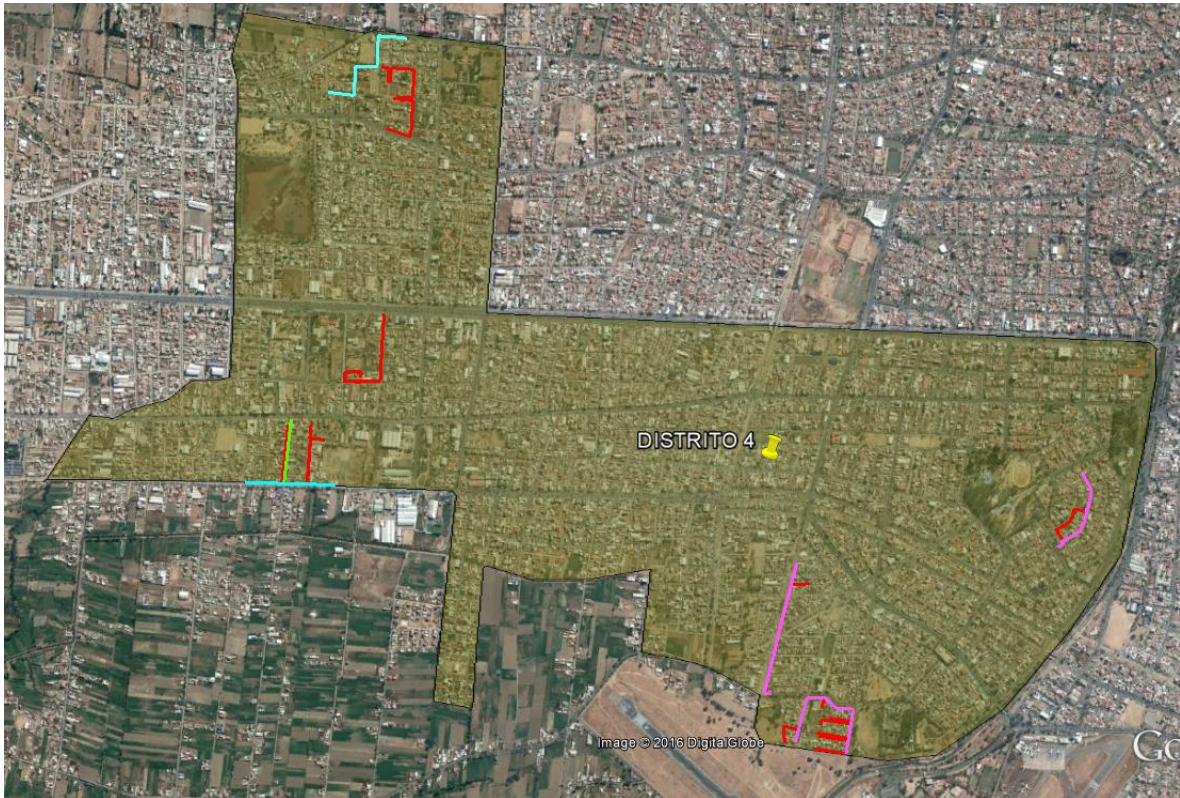

- TUBERÍA DE PE 125 mm
- TUBERÍA DE PE 110 mm
- TUBERÍA DE PE 90 mm
- TUBERÍA DE 63 PE mm
- TUBERÍA DE PE 40 mm

ELABORADO POR:	REVISADO POR:	APROBADO POR:
<p>ING. RONALD MEDINACELI VILLARROEL TÉCNICO EN INGENIERÍA Y PROYECTOS I</p>	<p>ING. CARLOS ZAVALETA PANIAGUA RESPONSABLE UNIDAD DE INGENIERÍA Y PROYECTOS</p>	<p>ING. ÁNGEL A. VARGAS GUZMÁN JEFE DE CONSTRUCCIONES YPFB – REDES DE GAS</p>

 <p>YPFB Corporación La fuerza que transforma Bolivia</p>	<p>UNIDAD SOLICITANTE: UNIDAD DISTRITAL DE CONSTRUCCIONES COCHABAMBA</p>	<p>ANEXO 2</p>
	<p>OBRAS CIVILES CONSTRUCCIÓN RED SECUNDARIA AMPLIACIONES EN LOS DISTRITOS 3 Y 4 DEL MUNICIPIO DE CERCADO.</p>	<p>Hoja: Página 19 de 34</p>

ACERCAMIENTO 1 RED EXISTENTE MUNICIPIO DE CERCADO – DISTRITO 4



- TUBERÍA DE PE 90 mm
- TUBERÍA DE PE 63 mm
- TUBERÍA DE PE 40 mm

ELABORADO POR:	REVISADO POR:	APROBADO POR:
<p>ING. RONALD MEDINACELI VILLARROEL TÉCNICO EN INGENIERÍA Y PROYECTOS I</p>	<p>ING. CARLOS ZAVALETA PANIAGUA RESPONSABLE UNIDAD DE INGENIERÍA Y PROYECTOS</p>	<p>ING. ÁNGEL A. VARGAS GUZMÁN JEFE DE CONSTRUCCIONES YPFB – REDES DE GAS</p>

 <p>YPFB Corporación La fuerza que transforma Bolivia</p>	<p>UNIDAD SOLICITANTE: UNIDAD DISTRITAL DE CONSTRUCCIONES COCHABAMBA</p>	<p>ANEXO 2</p>
	<p>OBRAS CIVILES CONSTRUCCIÓN RED SECUNDARIA AMPLIACIONES EN LOS DISTRITOS 3 Y 4 DEL MUNICIPIO DE CERCADO.</p>	<p>Hoja: Página 20 de 34</p>

ACERCAMIENTO 2 RED EXISTENTE MUNICIPIO DE CERCADO – DISTRITO 4



- TUBERÍA DE PE 125 mm
- TUBERÍA DE PE 110 mm
- TUBERÍA DE PE 90 mm
- TUBERÍA DE 63 PE mm
- TUBERÍA DE PE 40 mm

ELABORADO POR:	REVISADO POR:	APROBADO POR:
<p>ING. RONALD MEDINACELI VILLARROEL TÉCNICO EN INGENIERÍA Y PROYECTOS I</p>	<p>ING. CARLOS ZAVALTA PANIAGUA RESPONSABLE UNIDAD DE INGENIERÍA Y PROYECTOS</p>	<p>ING. ÁNGEL A. VARGAS GUZMÁN JEFE DE CONSTRUCCIONES YPFB – REDES DE GAS</p>

 <p>YPFB Corporación La fuerza que transforma Bolivia</p>	<p>UNIDAD SOLICITANTE: UNIDAD DISTRITAL DE CONSTRUCCIONES COCHABAMBA</p>	<p>ANEXO 2</p>
	<p>OBRAS CIVILES CONSTRUCCIÓN RED SECUNDARIA AMPLIACIONES EN LOS DISTRITOS 3 Y 4 DEL MUNICIPIO DE CERCADO.</p>	<p>Hoja: Página 21 de 34</p>

ACERCAMIENTO 3 RED EXISTENTE MUNICIPIO DE CERCADO – DISTRITO 4



- TUBERÍA DE PE 90 mm
- TUBERÍA DE PE 63 mm
- TUBERÍA DE PE 40 mm

ELABORADO POR:	REVISADO POR:	APROBADO POR:
<p>ING. RONALD MEDINACELI VILLARROEL TÉCNICO EN INGENIERÍA Y PROYECTOS I</p>	<p>ING. CARLOS ZAVALETA PANIAGUA RESPONSABLE UNIDAD DE INGENIERÍA Y PROYECTOS</p>	<p>ING. ÁNGEL A. VARGAS GUZMÁN JEFE DE CONSTRUCCIONES YPFB – REDES DE GAS</p>

 <p>YPFB Corporación La fuerza que transforma Bolivia</p>	<p>UNIDAD SOLICITANTE: UNIDAD DISTRITAL DE CONSTRUCCIONES COCHABAMBA</p>	<p>ANEXO 2</p>
	<p>OBRAS CIVILES CONSTRUCCIÓN RED SECUNDARIA AMPLIACIONES EN LOS DISTRITOS 3 Y 4 DEL MUNICIPIO DE CERCADO.</p>	<p>Hoja: Página 22 de 34</p>

ACERCAMIENTO 4 RED EXISTENTE MUNICIPIO DE CERCADO – DISTRITO 4



Image © 2016 DigitalGlobe

- TUBERÍA DE PE 90 mm
- TUBERÍA DE PE 63 mm
- TUBERÍA DE PE 40 mm

ELABORADO POR:	REVISADO POR:	APROBADO POR:
<p>ING. RONALD MEDINACELI VILLARROEL TÉCNICO EN INGENIERÍA Y PROYECTOS I</p>	<p>ING. CARLOS ZAVALETA PANIAGUA RESPONSABLE UNIDAD DE INGENIERÍA Y PROYECTOS</p>	<p>ING. ÁNGEL A. VARGAS GUZMÁN JEFE DE CONSTRUCCIONES YPFB – REDES DE GAS</p>

 <p>YPFB Corporación La fuerza que transforma Bolivia</p>	<p>UNIDAD SOLICITANTE: UNIDAD DISTRITAL DE CONSTRUCCIONES COCHABAMBA</p>	<p>ANEXO 2</p>
	<p>OBRAS CIVILES CONSTRUCCIÓN RED SECUNDARIA AMPLIACIONES EN LOS DISTRITOS 3 Y 4 DEL MUNICIPIO DE CERCADO.</p>	<p>Hoja: Página 23 de 34</p>

ACERCAMIENTO 5 RED EXISTENTE MUNICIPIO DE CERCADO – DISTRITO 4



- TUBERÍA DE PE 90 mm
- TUBERÍA DE PE 63 mm
- TUBERÍA DE PE 40 mm

ELABORADO POR:	REVISADO POR:	APROBADO POR:
<p>ING. RONALD MEDINACELI VILLARROEL TÉCNICO EN INGENIERÍA Y PROYECTOS I</p>	<p>ING. CARLOS ZAVALETA PANIAGUA RESPONSABLE UNIDAD DE INGENIERÍA Y PROYECTOS</p>	<p>ING. ÁNGEL A. VARGAS GUZMÁN JEFE DE CONSTRUCCIONES YPFB – REDES DE GAS</p>

 <p>YPFB Corporación La fuerza que transforma Bolivia</p>	<p align="center">UNIDAD SOLICITANTE: UNIDAD DISTRITAL DE CONSTRUCCIONES COCHABAMBA</p>	<p align="center">ANEXO 2</p>
	<p align="center">OBRAS CIVILES CONSTRUCCIÓN RED SECUNDARIA AMPLIACIONES EN LOS DISTRITOS 3 Y 4 DEL MUNICIPIO DE CERCADO.</p>	<p align="center">Hoja: Página 24 de 34</p>

8. TRAZO DE RED SECUNDARIA PROYECTADA NUEVA.

RED PROYECTADA MUNICIPIO DE CERCADO – DISTRITO 3

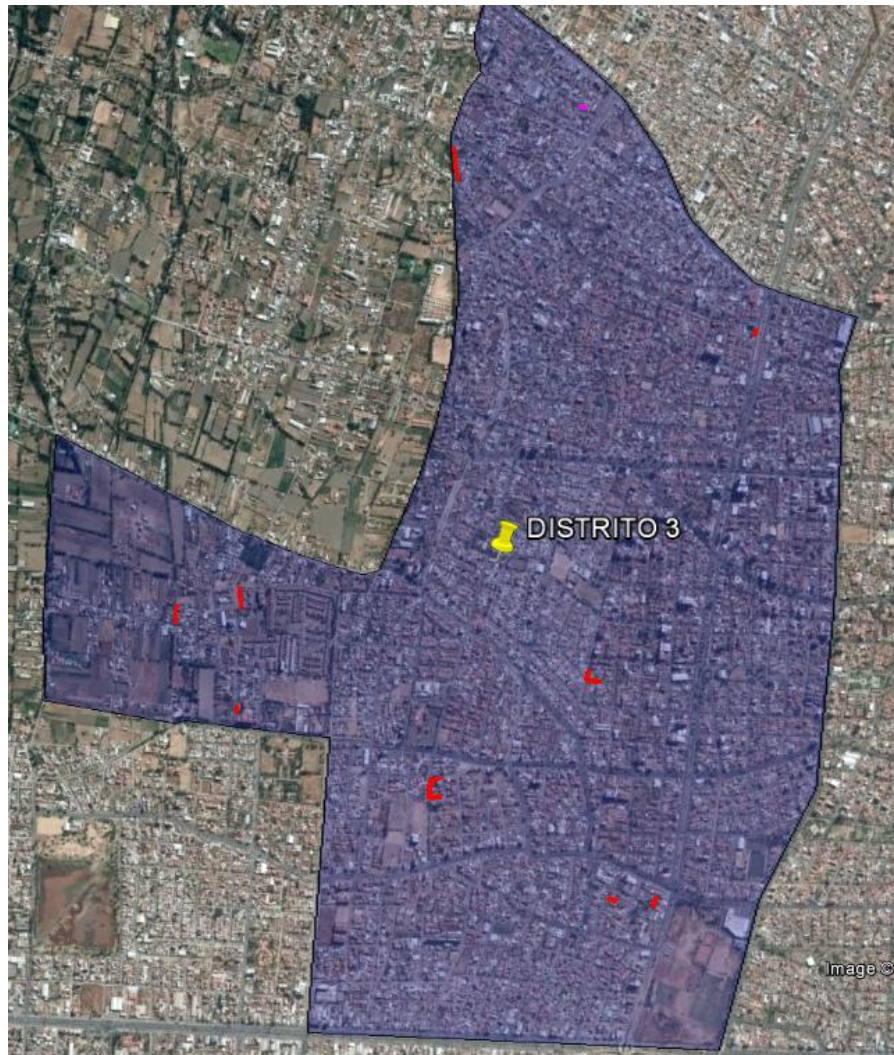



- TUBERÍA DE PE 90 mm
- TUBERÍA DE PE 63 mm
- TUBERÍA DE PE 40 mm

ELABORADO POR:	REVISADO POR:	APROBADO POR:
ING. RONALD MEDINACELI VILLARROEL TÉCNICO EN INGENIERÍA Y PROYECTOS I	ING. CARLOS ZAVALETA PANIAGUA RESPONSABLE UNIDAD DE INGENIERÍA Y PROYECTOS	ING. ÁNGEL A. VARGAS GUZMÁN JEFE DE CONSTRUCCIONES YPFB – REDES DE GAS

 <p>YPFB Corporación La fuerza que transforma Bolivia</p>	<p align="center">UNIDAD SOLICITANTE: UNIDAD DISTRITAL DE CONSTRUCCIONES COCHABAMBA</p>	<p align="center">ANEXO 2</p>
	<p align="center">OBRAS CIVILES CONSTRUCCIÓN RED SECUNDARIA AMPLIACIONES EN LOS DISTRITOS 3 Y 4 DEL MUNICIPIO DE CERCADO.</p>	<p align="center">Hoja: Página 25 de 34</p>

ACERCAMIENTO 1 RED PROYECTADA MUNICIPIO DE CERCADO – DISTRITO 3



-  TUBERÍA DE PE 90 mm
-  TUBERÍA DE PE 63 mm
-  TUBERÍA DE PE 40 mm

ELABORADO POR:	REVISADO POR:	APROBADO POR:
<p>ING. RONALD MEDINACELI VILLARROEL TÉCNICO EN INGENIERÍA Y PROYECTOS I</p>	<p>ING. CARLOS ZAVALETA PANIAGUA RESPONSABLE UNIDAD DE INGENIERÍA Y PROYECTOS</p>	<p>ING. ÁNGEL A. VARGAS GUZMÁN JEFE DE CONSTRUCCIONES YPFB – REDES DE GAS</p>

 <p>YPFB Corporación La fuerza que transforma Bolivia</p>	<p align="center">UNIDAD SOLICITANTE: UNIDAD DISTRITAL DE CONSTRUCCIONES COCHABAMBA</p>	<p align="center">ANEXO 2</p>
	<p align="center">OBRAS CIVILES CONSTRUCCIÓN RED SECUNDARIA AMPLIACIONES EN LOS DISTRITOS 3 Y 4 DEL MUNICIPIO DE CERCADO.</p>	<p align="center">Hoja: Página 26 de 34</p>

ACERCAMIENTO 2 RED PROYECTADA MUNICIPIO DE CERCADO – DISTRITO 3



- TUBERÍA DE PE 90 mm
- TUBERÍA DE PE 63 mm
- TUBERÍA DE PE 40 mm

ELABORADO POR:	REVISADO POR:	APROBADO POR:
ING. RONALD MEDINACELI VILLARROEL TÉCNICO EN INGENIERÍA Y PROYECTOS I	ING. CARLOS ZAVALETA PANIAGUA RESPONSABLE UNIDAD DE INGENIERÍA Y PROYECTOS	ING. ÁNGEL A. VARGAS GUZMÁN JEFE DE CONSTRUCCIONES YPFB – REDES DE GAS

 <p>YPFB Corporación La fuerza que transforma Bolivia</p>	<p align="center">UNIDAD SOLICITANTE: UNIDAD DISTRITAL DE CONSTRUCCIONES COCHABAMBA</p>	<p align="center">ANEXO 2</p>
	<p align="center">OBRAS CIVILES CONSTRUCCIÓN RED SECUNDARIA AMPLIACIONES EN LOS DISTRITOS 3 Y 4 DEL MUNICIPIO DE CERCADO.</p>	<p align="center">Hoja: Página 27 de 34</p>

ACERCAMIENTO 3 RED PROYECTADA MUNICIPIO DE CERCADO – DISTRITO 3



- TUBERIA DE PE 90 mm
- TUBERÍA DE PE 63 mm
- TUBERÍA DE PE 40 mm

ELABORADO POR:	REVISADO POR:	APROBADO POR:
<p>ING. RONALD MEDINACELI VILLARROEL TÉCNICO EN INGENIERÍA Y PROYECTOS I</p>	<p>ING. CARLOS ZAVALETA PANIAGUA RESPONSABLE UNIDAD DE INGENIERÍA Y PROYECTOS</p>	<p>ING. ÁNGEL A. VARGAS GUZMÁN JEFE DE CONSTRUCCIONES YPFB – REDES DE GAS</p>

 <p>YPFB Corporación La fuerza que transforma Bolivia</p>	<p>UNIDAD SOLICITANTE: UNIDAD DISTRITAL DE CONSTRUCCIONES COCHABAMBA</p>	<p>ANEXO 2</p>
	<p>OBRAS CIVILES CONSTRUCCIÓN RED SECUNDARIA AMPLIACIONES EN LOS DISTRITOS 3 Y 4 DEL MUNICIPIO DE CERCADO.</p>	<p>Hoja: Página 28 de 34</p>

ACERCAMIENTO 4 RED PROYECTADA MUNICIPIO DE CERCADO – DISTRITO 3



- TUBERIA DE PE 90 mm
- TUBERÍA DE PE 63 mm
- TUBERÍA DE PE 40 mm

ELABORADO POR:	REVISADO POR:	APROBADO POR:
<p>ING. RONALD MEDINACELI VILLARROEL TÉCNICO EN INGENIERÍA Y PROYECTOS I</p>	<p>ING. CARLOS ZAVALETA PANIAGUA RESPONSABLE UNIDAD DE INGENIERÍA Y PROYECTOS</p>	<p>ING. ÁNGEL A. VARGAS GUZMÁN JEFE DE CONSTRUCCIONES YPFB – REDES DE GAS</p>

 <p>YPFB Corporación La fuerza que transforma Bolivia</p>	<p align="center">UNIDAD SOLICITANTE: UNIDAD DISTRITAL DE CONSTRUCCIONES COCHABAMBA</p>	<p align="center">ANEXO 2</p>
	<p align="center">OBRAS CIVILES CONSTRUCCIÓN RED SECUNDARIA AMPLIACIONES EN LOS DISTRITOS 3 Y 4 DEL MUNICIPIO DE CERCADO.</p>	<p align="center">Hoja: Página 29 de 34</p>

RED PROYECTADA MUNICIPIO DE CERCADO – DISTRITO 4

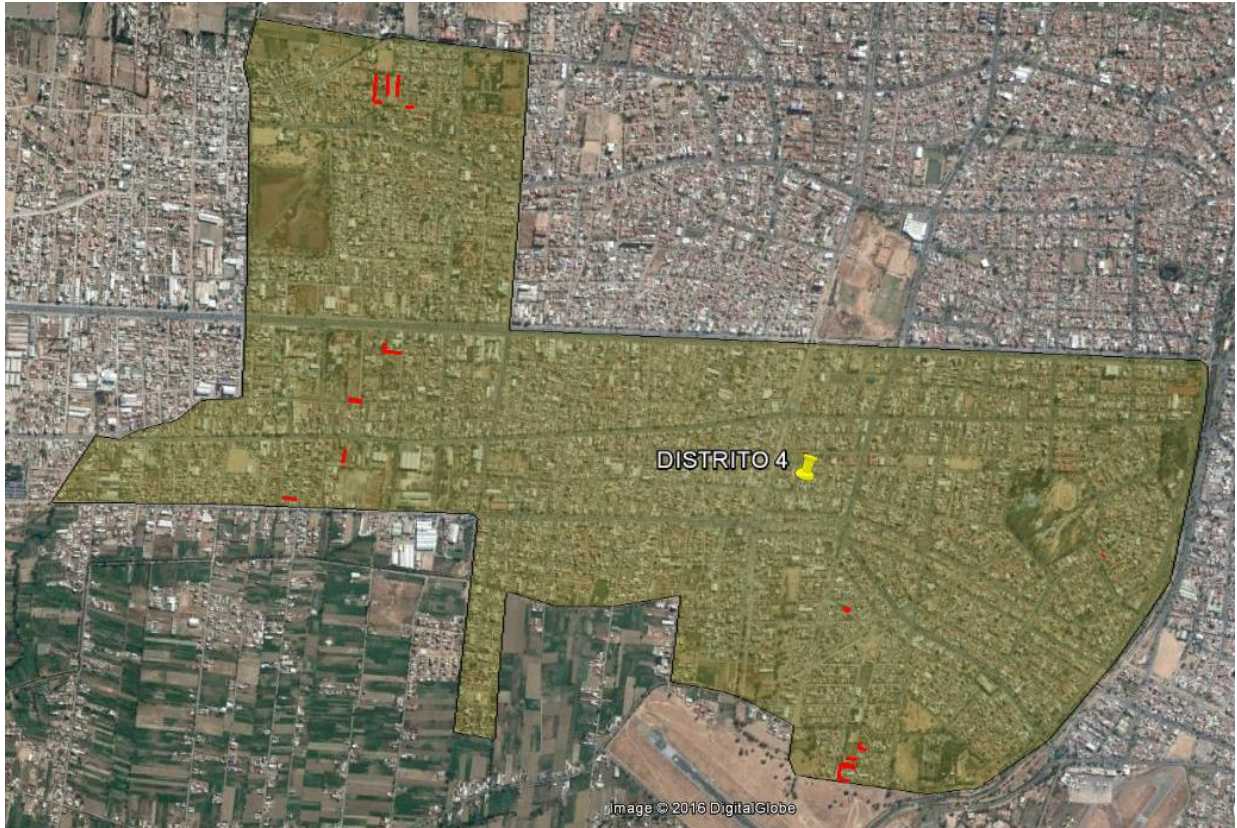

- TUBERÍA DE PE 90 mm
- TUBERÍA DE PE 63 mm
- TUBERÍA DE PE 40 mm

ELABORADO POR:	REVISADO POR:	APROBADO POR:
ING. RONALD MEDINACELI VILLARROEL TÉCNICO EN INGENIERÍA Y PROYECTOS I	ING. CARLOS ZAVALETA PANIAGUA RESPONSABLE UNIDAD DE INGENIERÍA Y PROYECTOS	ING. ÁNGEL A. VARGAS GUZMÁN JEFE DE CONSTRUCCIONES YPFB – REDES DE GAS

 <p>YPFB Corporación La fuerza que transforma Bolivia</p>	<p>UNIDAD SOLICITANTE: UNIDAD DISTRITAL DE CONSTRUCCIONES COCHABAMBA</p>	<p>ANEXO 2</p>
	<p>OBRAS CIVILES CONSTRUCCIÓN RED SECUNDARIA AMPLIACIONES EN LOS DISTRITOS 3 Y 4 DEL MUNICIPIO DE CERCADO.</p>	<p>Hoja: Página 30 de 34</p>

ACERCAMIENTO 1 RED PROYECTADA MUNICIPIO DE CERCADO – DISTRITO 4



- TUBERIA DE PE 90 mm
- TUBERÍA DE PE 63 mm
- TUBERÍA DE PE 40 mm

ELABORADO POR:	REVISADO POR:	APROBADO POR:
<p>ING. RONALD MEDINACELI VILLARROEL TÉCNICO EN INGENIERÍA Y PROYECTOS I</p>	<p>ING. CARLOS ZAVALETA PANIAGUA RESPONSABLE UNIDAD DE INGENIERÍA Y PROYECTOS</p>	<p>ING. ÁNGEL A. VARGAS GUZMÁN JEFE DE CONSTRUCCIONES YPFB – REDES DE GAS</p>

 <p>YPFB Corporación La fuerza que transforma Bolivia</p>	<p>UNIDAD SOLICITANTE: UNIDAD DISTRITAL DE CONSTRUCCIONES COCHABAMBA</p>	<p>ANEXO 2</p>
	<p>OBRAS CIVILES CONSTRUCCIÓN RED SECUNDARIA AMPLIACIONES EN LOS DISTRITOS 3 Y 4 DEL MUNICIPIO DE CERCADO.</p>	<p>Hoja: Página 31 de 34</p>

ACERCAMIENTO 2 RED PROYECTADA MUNICIPIO DE CERCADO – DISTRITO 4



- TUBERIA DE PE 90 mm
- TUBERÍA DE PE 63 mm
- TUBERÍA DE PE 40 mm

ELABORADO POR:	REVISADO POR:	APROBADO POR:
<p>ING. RONALD MEDINACELI VILLARROEL TÉCNICO EN INGENIERÍA Y PROYECTOS I</p>	<p>ING. CARLOS ZAVALETA PANIAGUA RESPONSABLE UNIDAD DE INGENIERÍA Y PROYECTOS</p>	<p>ING. ÁNGEL A. VARGAS GUZMÁN JEFE DE CONSTRUCCIONES YPFB – REDES DE GAS</p>

 <p>YPFB Corporación La fuerza que transforma Bolivia</p>	<p align="center">UNIDAD SOLICITANTE: UNIDAD DISTRITAL DE CONSTRUCCIONES COCHABAMBA</p>	<p align="center">ANEXO 2</p>
	<p align="center">OBRAS CIVILES CONSTRUCCIÓN RED SECUNDARIA AMPLIACIONES EN LOS DISTRITOS 3 Y 4 DEL MUNICIPIO DE CERCADO.</p>	<p align="center">Hoja: Página 32 de 34</p>

ACERCAMIENTO 3 RED PROYECTADA MUNICIPIO DE CERCADO – DISTRITO 4



- TUBERÍA DE PE 90 mm
- TUBERÍA DE PE 63 mm
- TUBERÍA DE PE 40 mm

ELABORADO POR:	REVISADO POR:	APROBADO POR:
ING. RONALD MEDINACELI VILLARROEL TÉCNICO EN INGENIERÍA Y PROYECTOS I	ING. CARLOS ZAVALETA PANIAGUA RESPONSABLE UNIDAD DE INGENIERÍA Y PROYECTOS	ING. ÁNGEL A. VARGAS GUZMÁN JEFE DE CONSTRUCCIONES YPFB – REDES DE GAS

 <p>YPFB Corporación La fuerza que transforma Bolivia</p>	<p>UNIDAD SOLICITANTE: UNIDAD DISTRITAL DE CONSTRUCCIONES COCHABAMBA</p>	<p>ANEXO 2</p>
	<p>OBRAS CIVILES CONSTRUCCIÓN RED SECUNDARIA AMPLIACIONES EN LOS DISTRITOS 3 Y 4 DEL MUNICIPIO DE CERCADO.</p>	<p>Hoja: Página 33 de 34</p>

ACERCAMIENTO 4 RED PROYECTADA MUNICIPIO DE CERCADO – DISTRITO 4



- TUBERIA DE PE 90 mm
- TUBERÍA DE PE 63 mm
- TUBERÍA DE PE 40 mm

ELABORADO POR:	REVISADO POR:	APROBADO POR:
<p>ING. RONALD MEDINACELI VILLARROEL TÉCNICO EN INGENIERÍA Y PROYECTOS I</p>	<p>ING. CARLOS ZAVALETA PANIAGUA RESPONSABLE UNIDAD DE INGENIERÍA Y PROYECTOS</p>	<p>ING. ÁNGEL A. VARGAS GUZMÁN JEFE DE CONSTRUCCIONES YPFB – REDES DE GAS</p>

 <p>YPFB Corporación La fuerza que transforma Bolivia</p>	<p>UNIDAD SOLICITANTE: UNIDAD DISTRITAL DE CONSTRUCCIONES COCHABAMBA</p>	<p>ANEXO 2</p>
	<p>OBRAS CIVILES CONSTRUCCIÓN RED SECUNDARIA AMPLIACIONES EN LOS DISTRITOS 3 Y 4 DEL MUNICIPIO DE CERCADO.</p>	<p>Hoja: Página 34 de 34</p>

ACERCAMIENTO 5 RED PROYECTADA MUNICIPIO DE CERCADO – DISTRITO 4



- TUBERIA DE PE 90 mm
- TUBERÍA DE PE 63 mm
- TUBERÍA DE PE 40 mm

ELABORADO POR:	REVISADO POR:	APROBADO POR:
<p>ING. RONALD MEDINACELI VILLARROEL TÉCNICO EN INGENIERÍA Y PROYECTOS I</p>	<p>ING. CARLOS ZAVALETA PANIAGUA RESPONSABLE UNIDAD DE INGENIERÍA Y PROYECTOS</p>	<p>ING. ÁNGEL A. VARGAS GUZMÁN JEFE DE CONSTRUCCIONES YPFB – REDES DE GAS</p>