

 La fuerza que transforma Bolivia	YACIMIENTOS PETROLÍFEROS FISCALES BOLIVIANOS GERENCIA DE REDES DE GAS Y DUCTOS DISTRITO REDES DE GAS COCHABAMBA	ANEXO 2
	GRAFICOS: OBRAS CIVILES CONSTRUCCION RED SECUNDARIA MUNICIPIO DE CERCADO DISTRITO 14	Hoja: Página 1 de 40

ANEXO 2. GRÁFICOS.

1. TRANSPORTE Y MANIPULACIÓN DE TUBERÍA DE POLIETILENO.

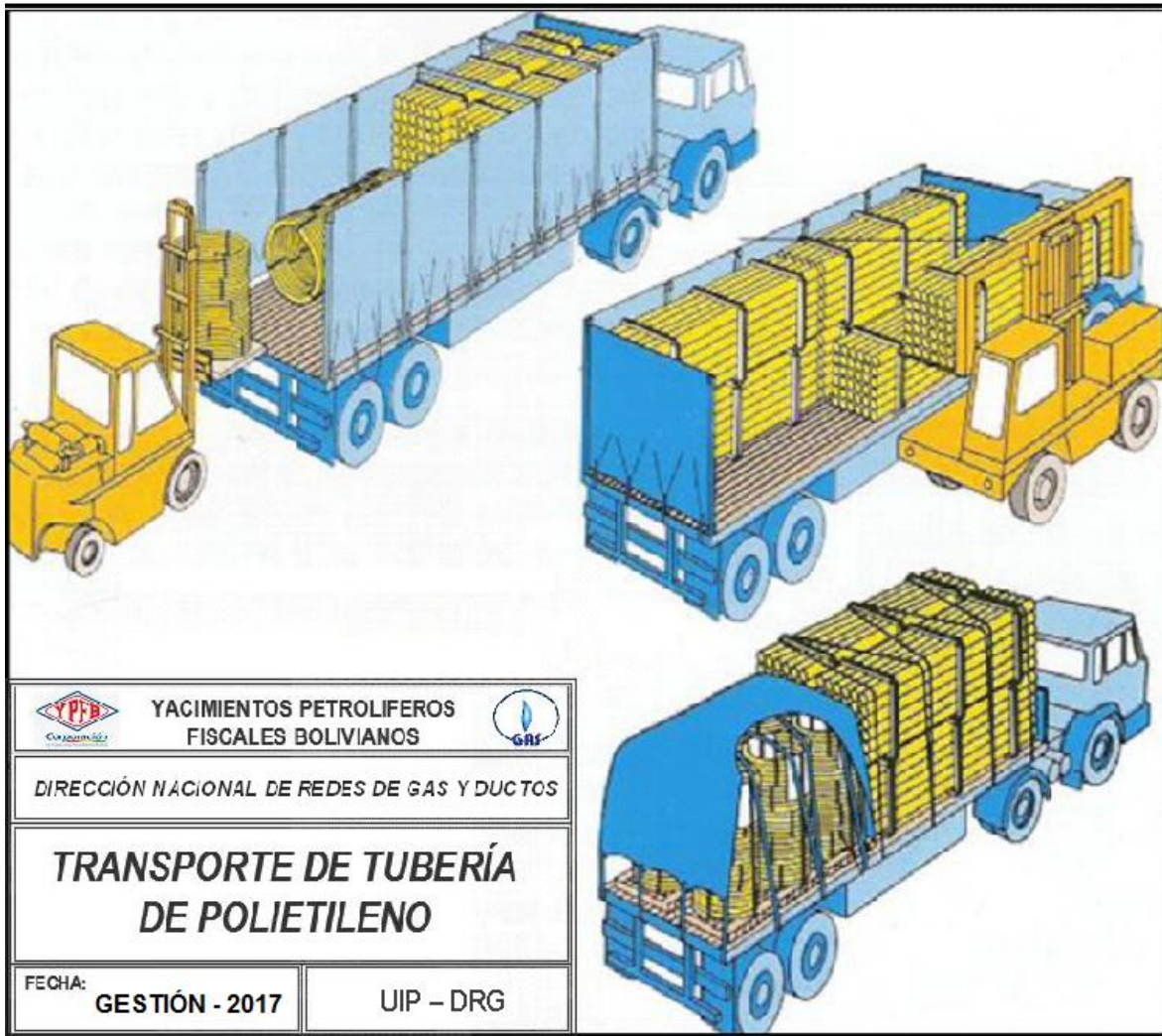

ELABORADO POR:	REVISADO POR:	APROBADO POR:

	YACIMIENTOS PETROLÍFEROS FISCALES BOLIVIANOS GERENCIA DE REDES DE GAS Y DUCTOS DISTRITO REDES DE GAS COCHABAMBA	ANEXO 2
	OBRAS CIVILES CONSTRUCCIÓN DE RED SECUNDARIA MUNICIPIO DE CERCADO DISTRITO 14	Hoja: Página 2 de 40

2. LETREROS.

2.1. HOMBRES TRABAJANDO. (ESTRUCTURA METÁLICA, 850 mm de ancho por 1300 mm de alto)

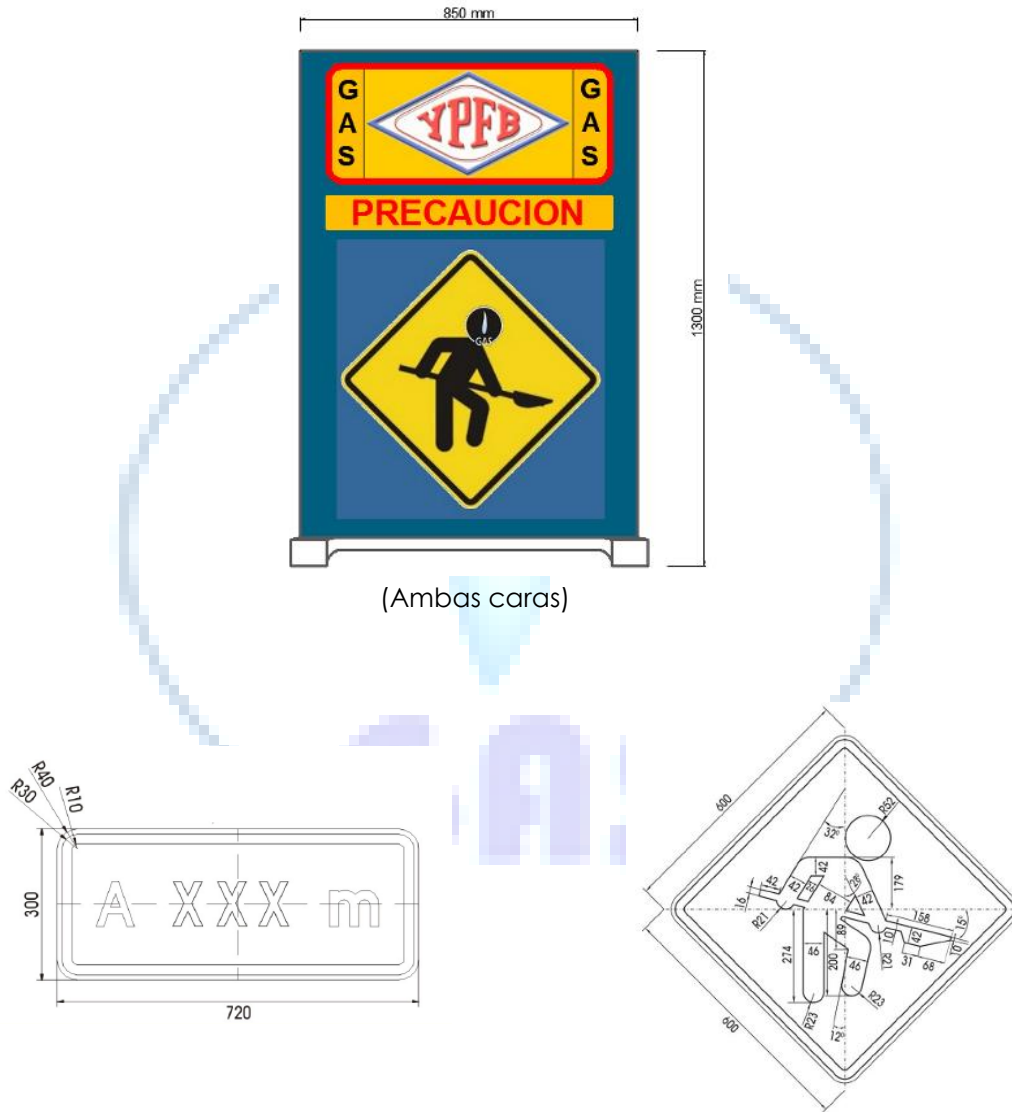

ELABORADO POR:	REVISADO POR:	APROBADO POR:

 La fuerza que transforma Bolivia	YACIMIENTOS PETROLÍFEROS FISCALES BOLIVIANOS GERENCIA DE REDES DE GAS Y DUCTOS DISTRITO REDES DE GAS COCHABAMBA	ANEXO 2
	OBRAS CIVILES CONSTRUCCIÓN DE RED SECUNDARIA MUNICIPIO DE CERCADO DISTRITO 14	Hoja: Página 3 de 40

2.2. LETRERO DE OBRA. (De acuerdo a especificación, 2800 mm de ancho por 2000 mm de alto)

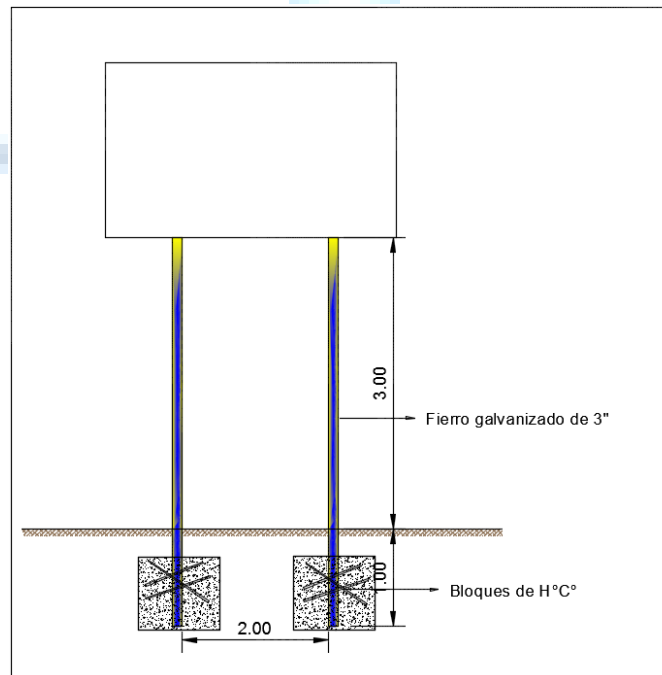

ELABORADO POR:	REVISADO POR:	APROBADO POR:

3. ESPESORES DE MATERIAL DE RELLENO.

3.1. ACERAS.

- **Terrenos Blandos:**

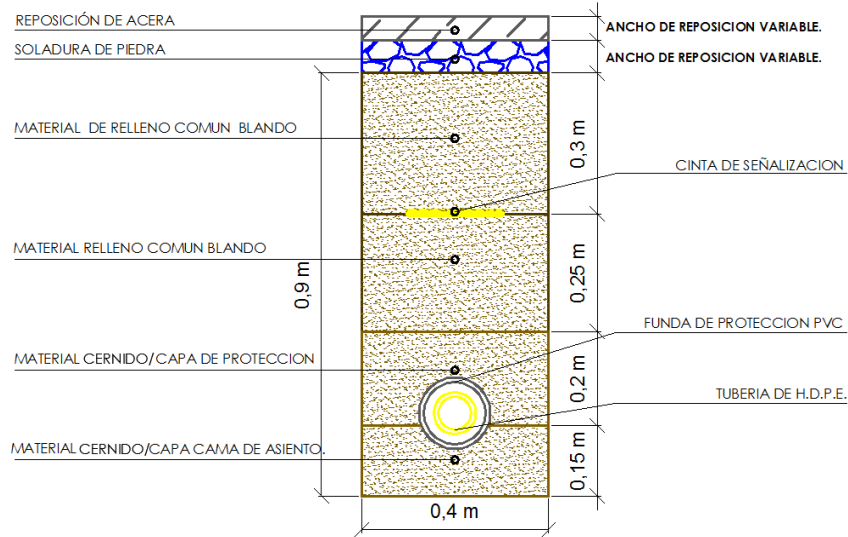

- **Terrenos Semiduros**

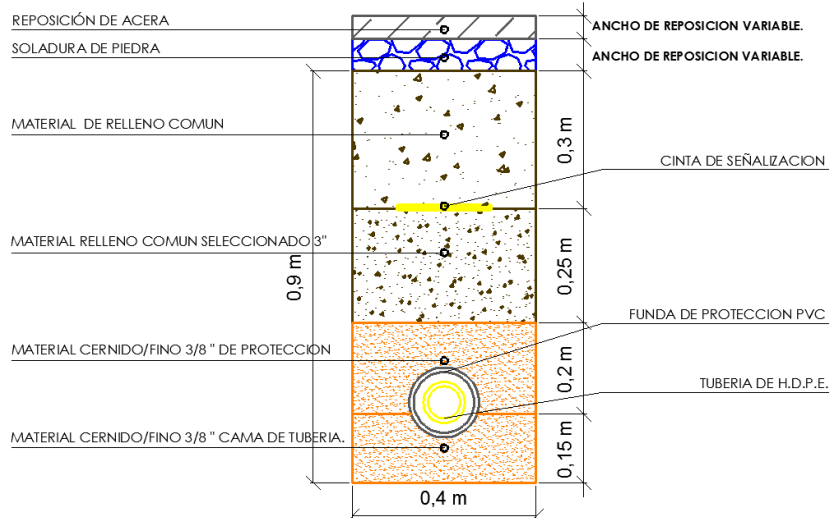

ELABORADO POR:	REVISADO POR:	APROBADO POR:

	YACIMIENTOS PETROLÍFEROS FISCALES BOLIVIANOS GERENCIA DE REDES DE GAS Y DUCTOS DISTRITO REDES DE GAS COCHABAMBA	ANEXO 2
	OBRAS CIVILES CONSTRUCCIÓN DE RED SECUNDARIA MUNICIPIO DE CERCADO DISTRITO 14	Hoja: Página 5 de 40

- **Terrenos Duros y Rocosos**

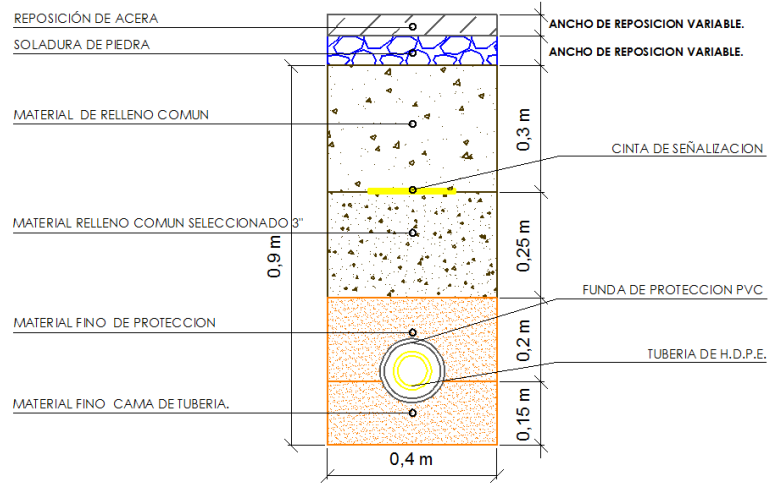

3.2. CALZADA.

- **Terrenos Blandos:**

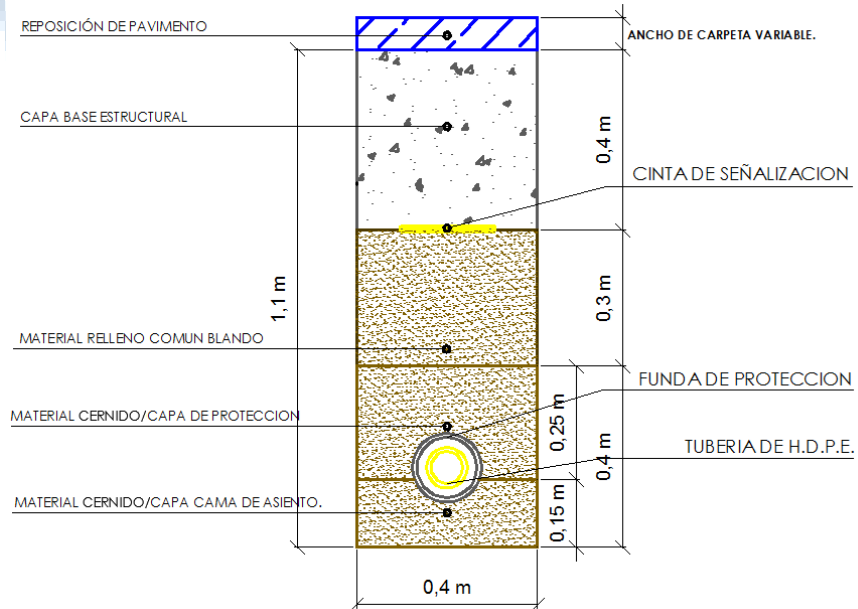

ELABORADO POR:	REVISADO POR:	APROBADO POR:



• **Terrenos Semiduros**

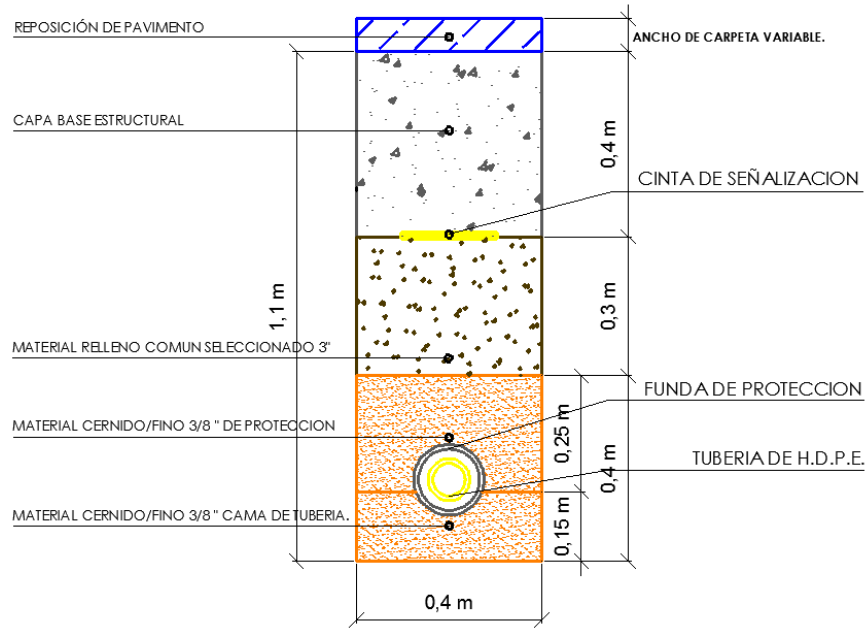

• **Terrenos Duros y Rocosos**

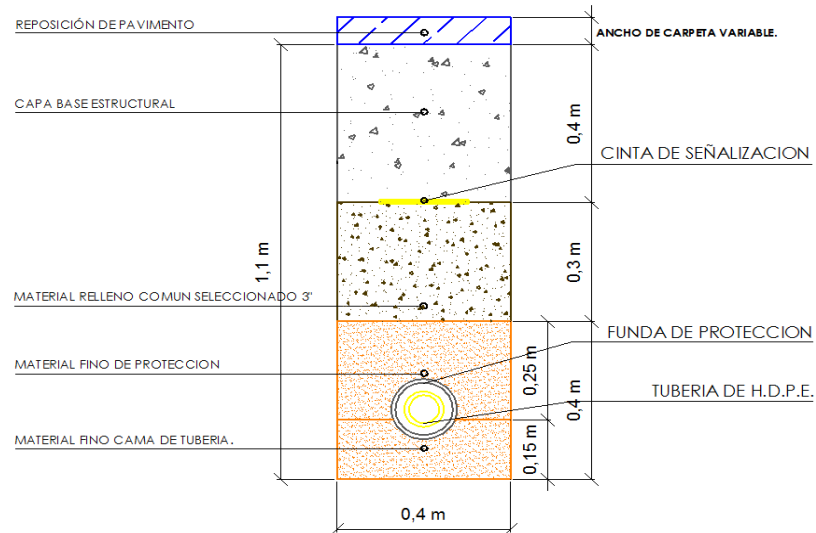

ELABORADO POR:	REVISADO POR:	APROBADO POR:

	YACIMIENTOS PETROLÍFEROS FISCALES BOLIVIANOS GERENCIA DE REDES DE GAS Y DUCTOS DISTRITO REDES DE GAS COCHABAMBA	ANEXO 2
	OBRAS CIVILES CONSTRUCCIÓN DE RED SECUNDARIA MUNICIPIO DE CERCADO DISTRITO 14	Hoja: Página 7 de 40

4. REPOSICIONES EN ACERA Y CALZADA DE FORMA ADECUADA.

4.1. ACERAS DE HORMIGÓN.

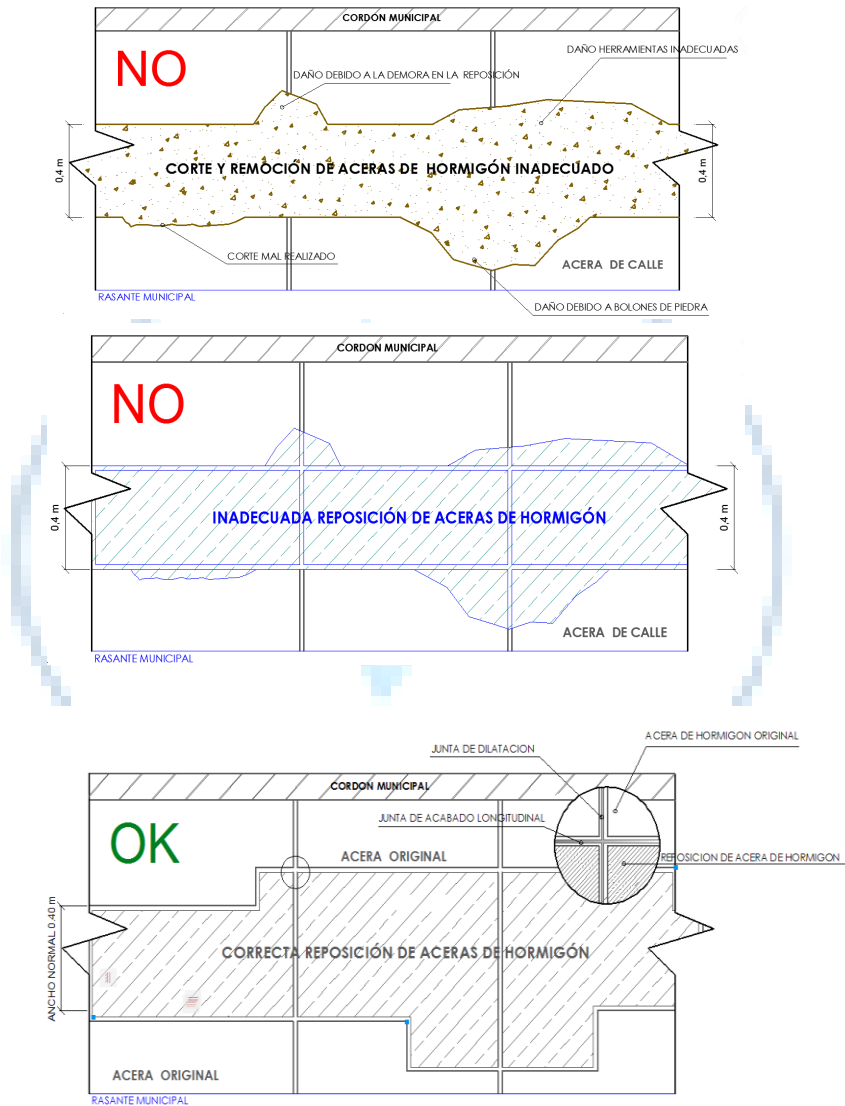

ELABORADO POR:	REVISADO POR:	APROBADO POR:



4.2. REPOSICIONES DE PAVIMENTOS (FLEXIBLES Y RÍGIDOS).

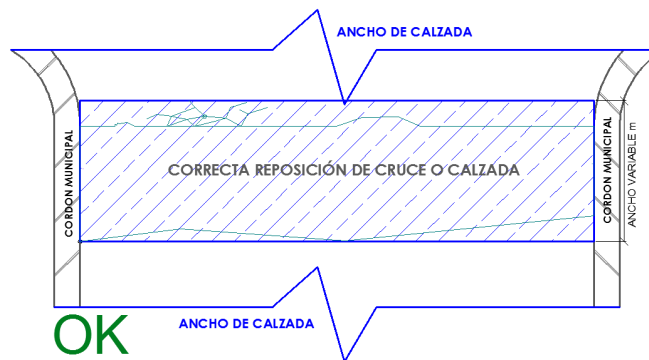
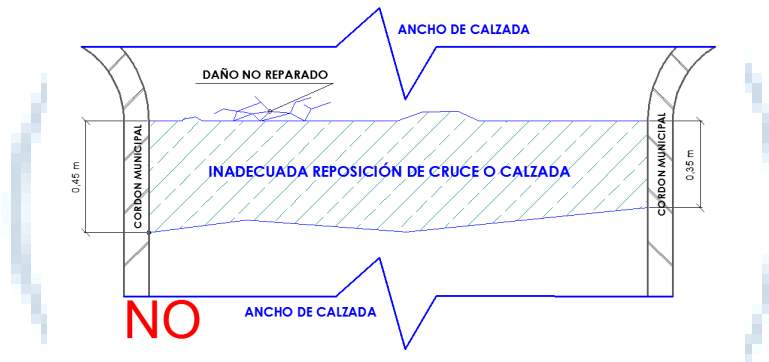
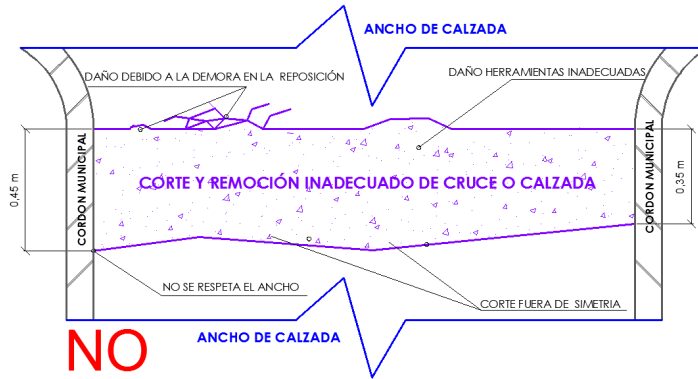

ELABORADO POR:	REVISADO POR:	APROBADO POR:



5. OBRAS DE FIJACIÓN DE VÁLVULAS Y SEÑALIZACIÓN HORIZONTAL.

5.1. FIJACIÓN DE VÁLVULAS

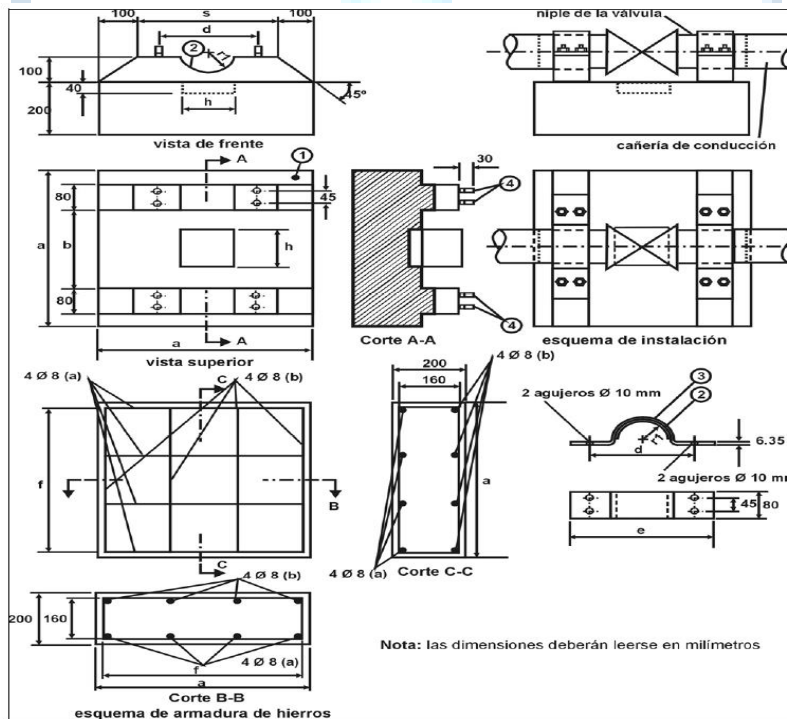
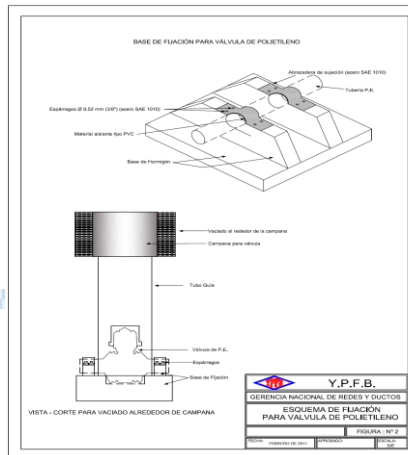

ELABORADO POR:	REVISADO POR:	APROBADO POR:

	YACIMIENTOS PETROLÍFEROS FISCALES BOLIVIANOS GERENCIA DE REDES DE GAS Y DUCTOS DISTRITO REDES DE GAS COCHABAMBA	ANEXO 2
	OBRAS CIVILES CONSTRUCCIÓN DE RED SECUNDARIA MUNICIPIO DE CERCADO DISTRITO 14	Hoja: Página 10 de 40

5.2. DETALLE DE LA BASE DE FIJACIÓN DE VÁLVULA DE P.E

Pos.	Denominación	Cantidad
1	Base de hormigón	1
2	Material asilante tipo P.V.C.	1
3	Abrazadera de sujeción (acero SAE 1010)	2
4	Espárragos Ø 9,52 mm (3/8") (acero SAE 1010)	8

Dimensión Ø válvula mm.	a	b	c	d	e	f	r	h
mm.	mm.		mm.	mm.	mm.	mm.	mm.	mm.
40	267	Esta dimensión será tal que la sujeción se realice sobre el niple de la válvula o la transición de acero	133	67	93	240	23	123
63	420		210	105	147	378	37	185
90	700		500	140	180	660	47	185
110	700		500	160	200	660	60	211
125	795		568	182	227	750	68	240

5.3. DIMENSIONES Y ESQUEMAS VÁLVULA Y LOSETAS DE SEÑALIZACIÓN

5.3.1. BASE DE HORMIGÓN PARA SEÑALIZACIÓN HORIZONTAL DE EMPEDRADO Y TIERRA.

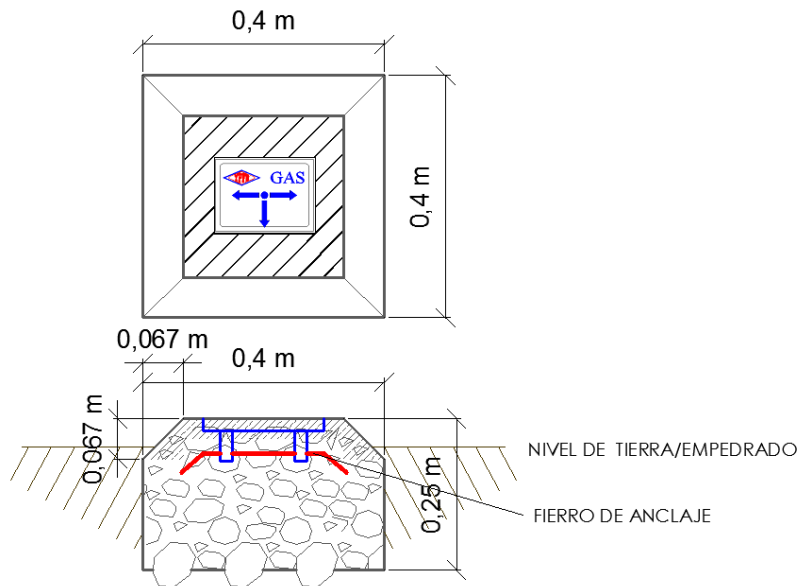

ELABORADO POR:	REVISADO POR:	APROBADO POR:

	YACIMIENTOS PETROLÍFEROS FISCALES BOLIVIANOS GERENCIA DE REDES DE GAS Y DUCTOS DISTRITO REDES DE GAS COCHABAMBA	ANEXO 2
	OBRAS CIVILES CONSTRUCCIÓN DE RED SECUNDARIA MUNICIPIO DE CERCADO DISTRITO 14	Hoja: Página 11 de 40

5.3.2. LOSETAS DE SEÑALIZACIÓN HORIZONTAL EN COBERTURAS DE ACERA DE HORMIGÓN.

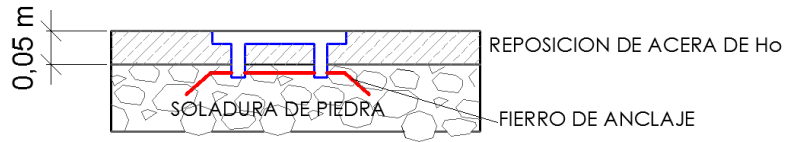
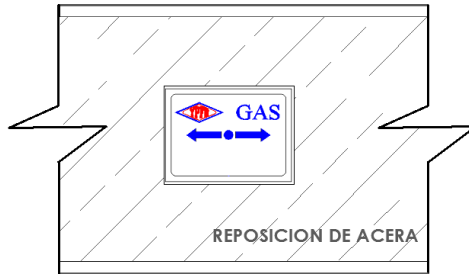

5.3.3. ESTRUCTURA PARA VÁLVULAS



ELABORADO POR:	REVISADO POR:	APROBADO POR:

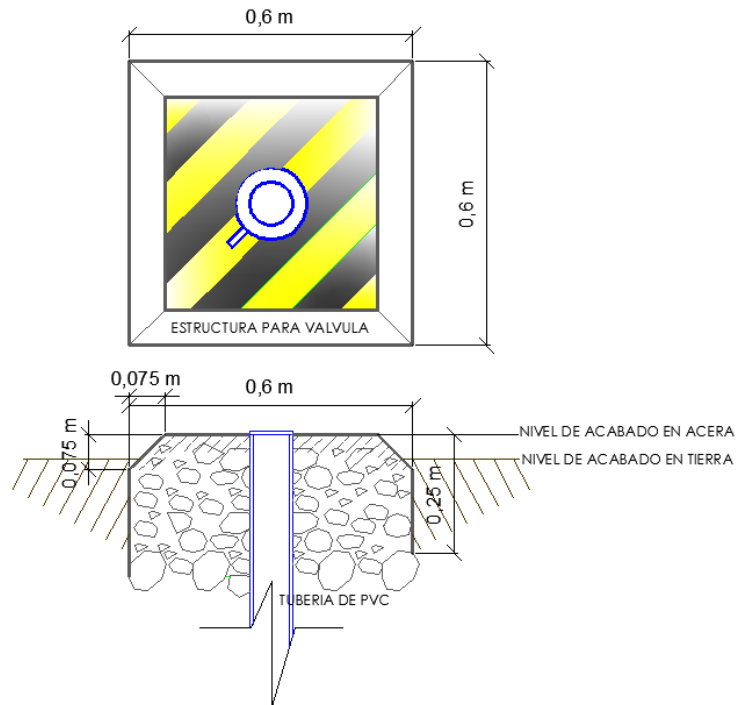

6. ESQUEMA CINTA DE SEÑALIZACIÓN DE GAS



35 (cm)

500 metros

ELABORADO POR:	REVISADO POR:	APROBADO POR:

	<p>YACIMIENTOS PETROLÍFEROS FISCALES BOLIVIANOS GERENCIA DE REDES DE GAS Y DUCTOS DISTRITO REDES DE GAS COCHABAMBA</p>	<p>ANEXO 2</p>
	<p>OBRAS CIVILES CONSTRUCCIÓN DE RED SECUNDARIA MUNICIPIO DE CERCADO DISTRITO 14</p>	<p>Hoja: Página 13 de 40</p>





7. ESQUEMA CRUCES ESPECIALES.

La señalización y estabilización de la tubería en los cruces especiales son responsabilidad de la Contratista.

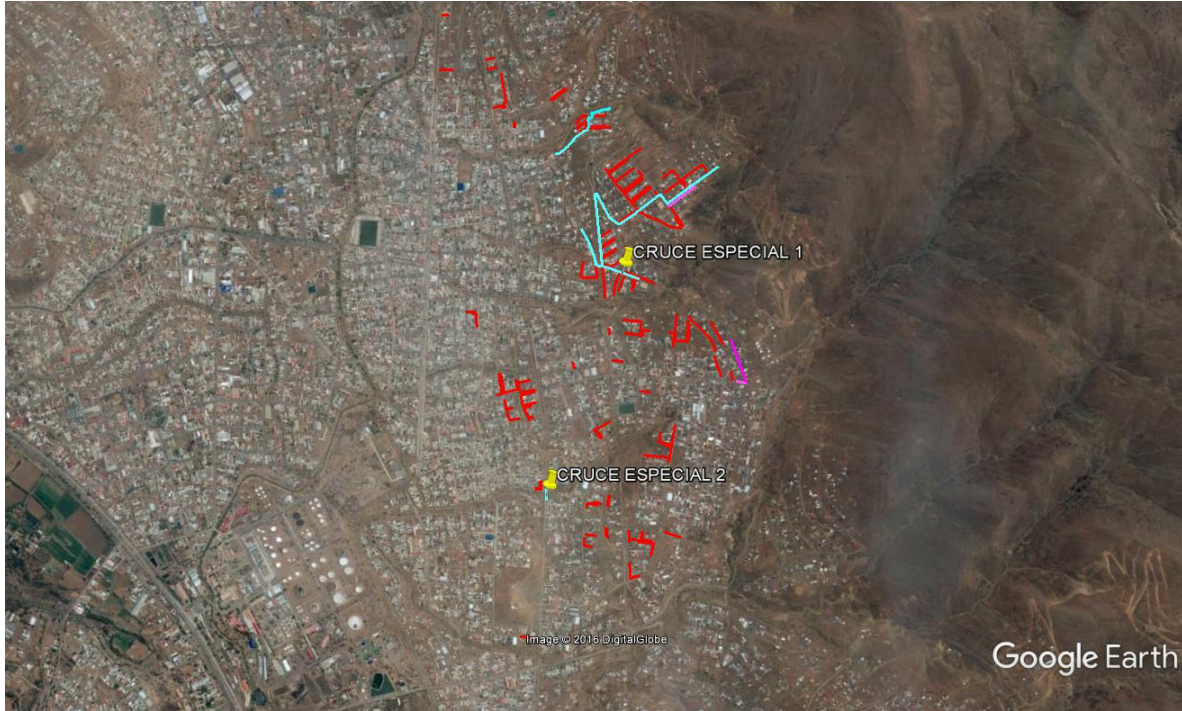
UBICACIÓN DE LOS CRUCES ESPECIALES

ELABORADO POR:	REVISADO POR:	APROBADO POR:





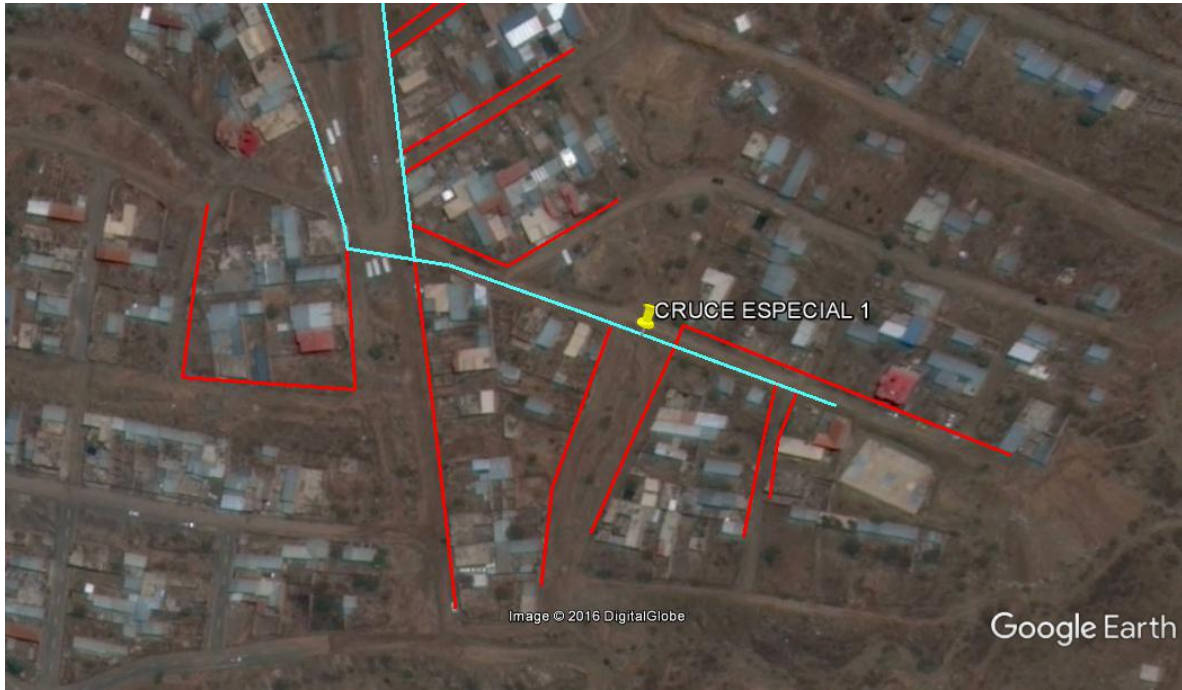

-  TUBERÍA DE PE 110 mm
-  TUBERÍA DE PE 90 mm
-  TUBERÍA DE PE 63 mm
-  TUBERÍA DE PE 40 mm

ACERCAMIENTO 1 DE CRUCE ESPECIAL 1

ELABORADO POR:	REVISADO POR:	APROBADO POR:







-  TUBERÍA DE PE 110 mm
-  TUBERÍA DE PE 90 mm
-  TUBERÍA DE PE 63 mm
-  TUBERÍA DE PE 40 mm

ACERCAMIENTO 2 CRUCE ESPECIAL 2

ELABORADO POR:	REVISADO POR:	APROBADO POR:



-  TUBERÍA DE PE 110 mm
-  TUBERÍA DE PE 90 mm
-  TUBERÍA DE PE 63 mm
-  TUBERÍA DE PE 40 mm

GAS

ELABORADO POR:	REVISADO POR:	APROBADO POR:



CRUCE ESPECIAL 1

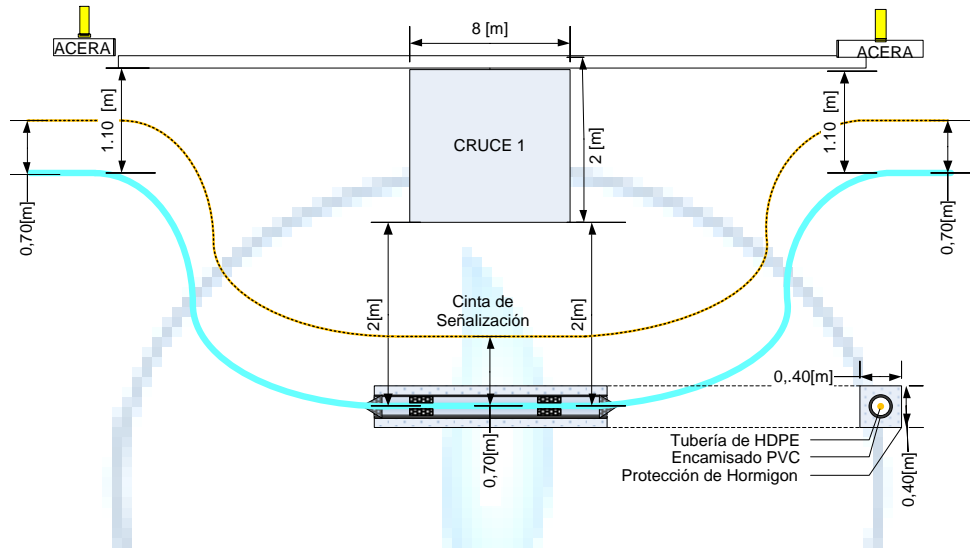

ELABORADO POR:	REVISADO POR:	APROBADO POR:



CRUCE ESPECIAL 2

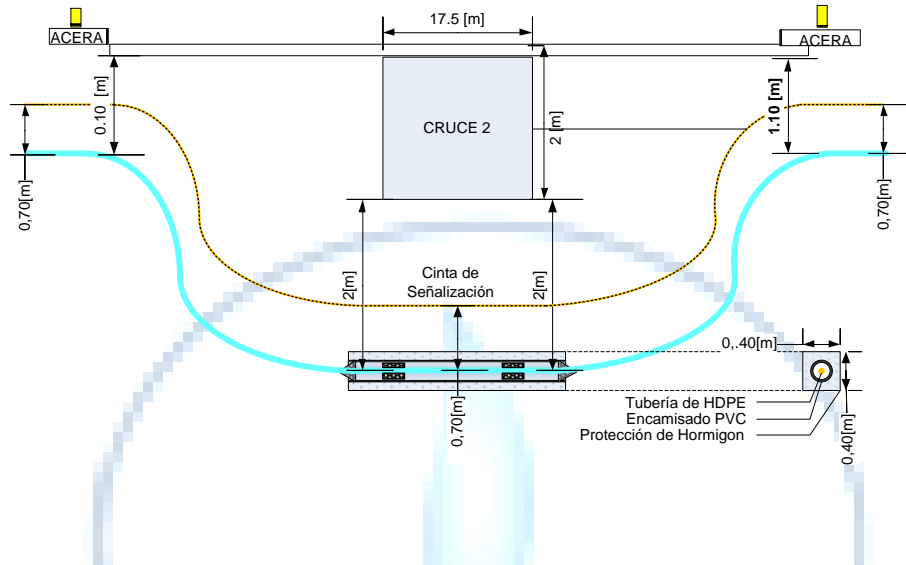

ELABORADO POR:	REVISADO POR:	APROBADO POR:

	YACIMIENTOS PETROLÍFEROS FISCALES BOLIVIANOS GERENCIA DE REDES DE GAS Y DUCTOS DISTRITO REDES DE GAS COCHABAMBA	ANEXO 2
	OBRAS CIVILES CONSTRUCCIÓN DE RED SECUNDARIA MUNICIPIO DE CERCADO DISTRITO 14	Hoja: Página 19 de 40

SEÑALIZACIÓN PARA CRUCES ESPECIALES.

1. Los postes deberán tener la armadura de Fe $\varnothing 3/8$ de pulgada y estribos cada 0,10 metros de $\varnothing 1/4$ de pulgada debidamente vibrados.
2. El hormigón deberá tener una fuerza compresiva mínima de 210 kg/cm² en 28 días y dosificación 1:3:5.
3. El plantado de las losetas deberá tener una profundidad de 0,30 m.
4. Los letreros deberán ser de plancha de acero galvanizado de 1/32 pulgadas con 4 perforaciones de 2 pulgadas y una profundidad de 3 pulgadas para fijar la placa.

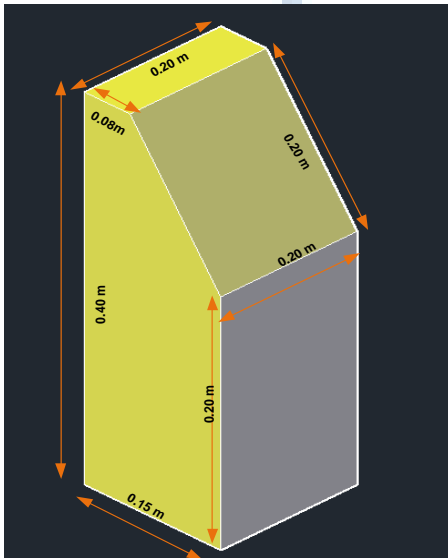

LOS LETREROS DEBEN SER DE PLANCHA DE ACERO GALVANIZADO DE 1/32" CON 4 PERFORACIONES DE 2" PROFUNDIDAD Y 3" PARA FIJAR LA PLACA

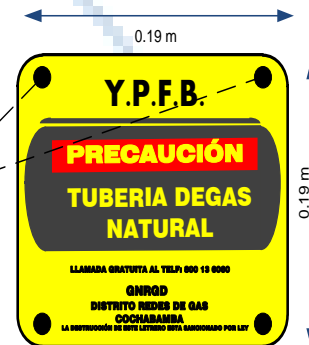

ELABORADO POR:	REVISADO POR:	APROBADO POR:



La fuerza que transforma Bolivia

YACIMIENTOS PETROLÍFEROS FISCALES BOLIVIANOS
GERENCIA DE REDES DE GAS Y DUCTOS
DISTRITO REDES DE GAS COCHABAMBA

ANEXO 2

OBRAS CIVILES CONSTRUCCIÓN DE RED SECUNDARIA MUNICIPIO DE
CERCADO DISTRITO 14

Hoja:
Página 20 de 40

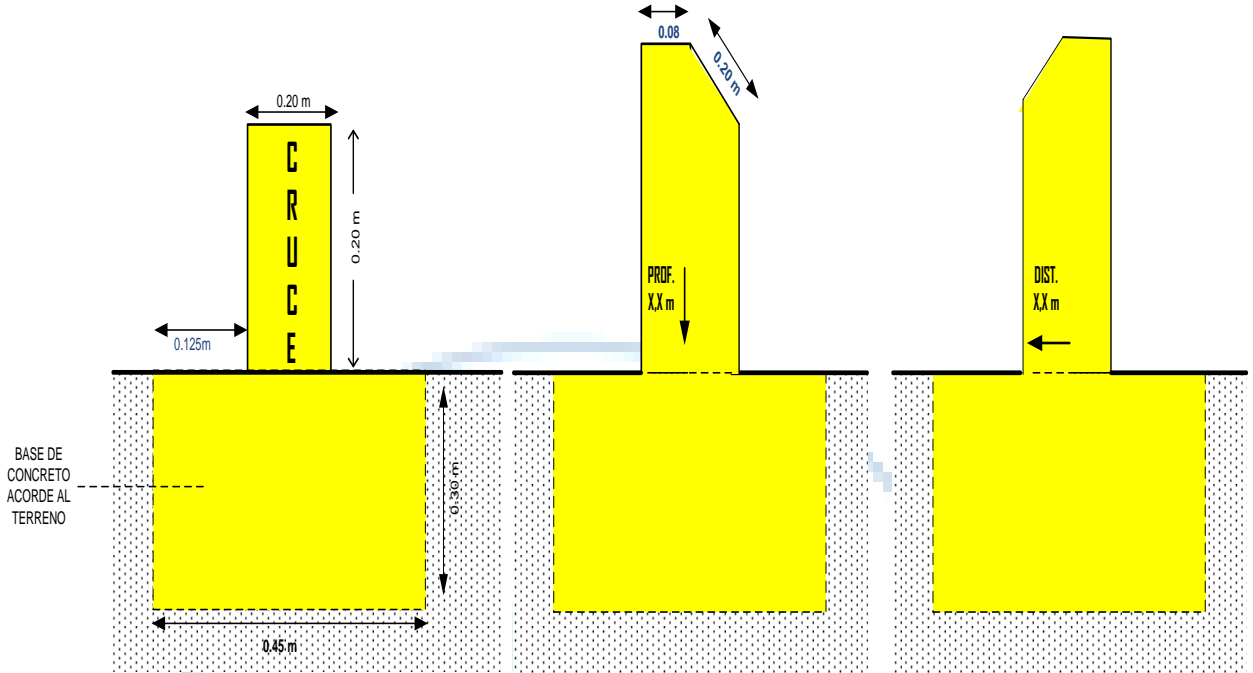

GAS

ELABORADO POR:	REVISADO POR:	APROBADO POR:

	YACIMIENTOS PETROLÍFEROS FISCALES BOLIVIANOS GERENCIA DE REDES DE GAS Y DUCTOS DISTRITO REDES DE GAS COCHABAMBA	ANEXO 2
	OBRAS CIVILES CONSTRUCCIÓN DE RED SECUNDARIA MUNICIPIO DE CERCADO DISTRITO 14	Hoja: Página 21 de 40

8. TRAZO DE RED SECUNDARIA EXISTENTE.

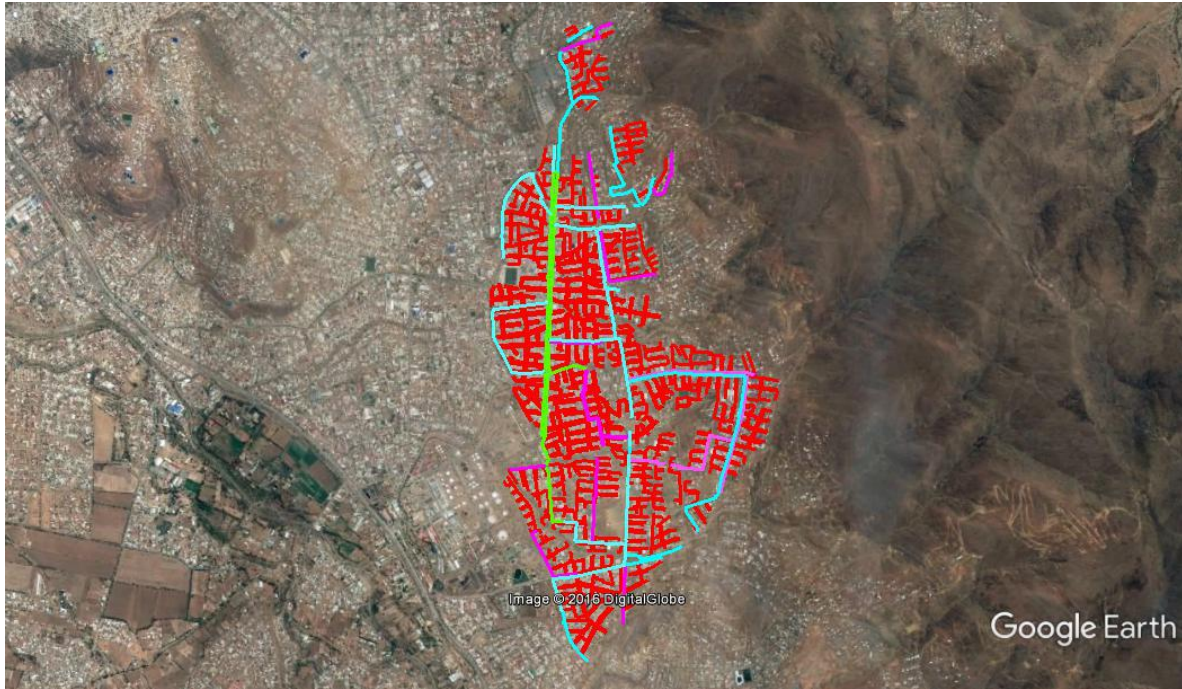

- TUBERÍA DE PE 110 mm
- TUBERÍA DE PE 90 mm
- TUBERÍA DE PE 63 mm
- TUBERÍA DE PE 40 mm

ELABORADO POR:	REVISADO POR:	APROBADO POR:

	YACIMIENTOS PETROLÍFEROS FISCALES BOLIVIANOS GERENCIA DE REDES DE GAS Y DUCTOS DISTRITO REDES DE GAS COCHABAMBA	ANEXO 2
	OBRAS CIVILES CONSTRUCCIÓN DE RED SECUNDARIA MUNICIPIO DE CERCADO DISTRITO 14	Hoja: Página 22 de 40

ACERCAMIENTO 1 RED EXISTENTE.



- TUBERÍA DE PE 110 mm
- TUBERÍA DE PE 90 mm
- TUBERÍA DE PE 63 mm
- TUBERÍA DE PE 40 mm

GAS

ELABORADO POR:	REVISADO POR:	APROBADO POR:

	YACIMIENTOS PETROLÍFEROS FISCALES BOLIVIANOS GERENCIA DE REDES DE GAS Y DUCTOS DISTRITO REDES DE GAS COCHABAMBA	ANEXO 2
	OBRAS CIVILES CONSTRUCCIÓN DE RED SECUNDARIA MUNICIPIO DE CERCADO DISTRITO 14	Hoja: Página 23 de 40

ACERCAMIENTO 2 RED EXISTENTE.

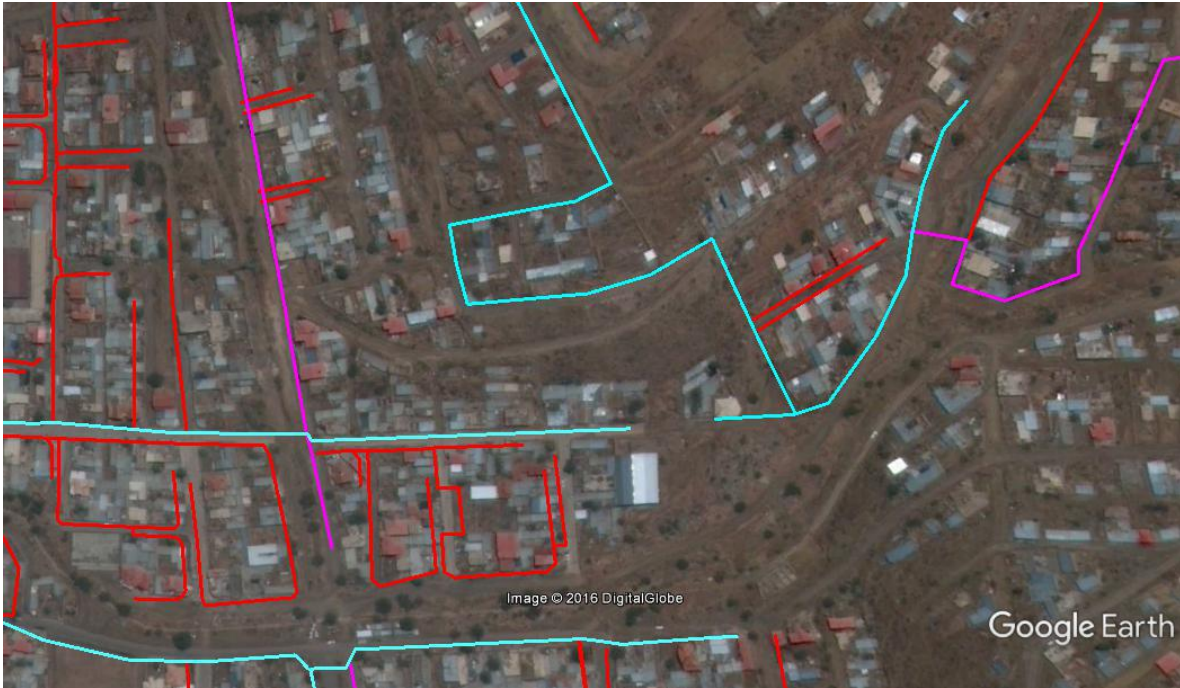

- TUBERÍA DE PE 110 mm
- TUBERÍA DE PE 90 mm
- TUBERÍA DE PE 63 mm
- TUBERÍA DE PE 40 mm

GAS

ELABORADO POR:	REVISADO POR:	APROBADO POR:

	YACIMIENTOS PETROLÍFEROS FISCALES BOLIVIANOS GERENCIA DE REDES DE GAS Y DUCTOS DISTRITO REDES DE GAS COCHABAMBA	ANEXO 2
	OBRAS CIVILES CONSTRUCCIÓN DE RED SECUNDARIA MUNICIPIO DE CERCADO DISTRITO 14	Hoja: Página 24 de 40

ACERCAMIENTO 3 RED EXISTENTE.



- TUBERÍA DE PE 110 mm
- TUBERÍA DE PE 90 mm
- TUBERÍA DE PE 63 mm
- TUBERÍA DE PE 40 mm

GAS

ELABORADO POR:	REVISADO POR:	APROBADO POR:

	YACIMIENTOS PETROLÍFEROS FISCALES BOLIVIANOS GERENCIA DE REDES DE GAS Y DUCTOS DISTRITO REDES DE GAS COCHABAMBA	ANEXO 2
	OBRAS CIVILES CONSTRUCCIÓN DE RED SECUNDARIA MUNICIPIO DE CERCADO DISTRITO 14	Hoja: Página 25 de 40

ACERCAMIENTO 4 RED EXISTENTE.



- TUBERÍA DE PE 110 mm
- TUBERÍA DE PE 90 mm
- TUBERÍA DE PE 63 mm
- TUBERÍA DE PE 40 mm

GAS

ELABORADO POR:	REVISADO POR:	APROBADO POR:

	YACIMIENTOS PETROLÍFEROS FISCALES BOLIVIANOS GERENCIA DE REDES DE GAS Y DUCTOS DISTRITO REDES DE GAS COCHABAMBA	ANEXO 2
	OBRAS CIVILES CONSTRUCCIÓN DE RED SECUNDARIA MUNICIPIO DE CERCADO DISTRITO 14	Hoja: Página 26 de 40

ACERCAMIENTO 5 RED EXISTENTE.

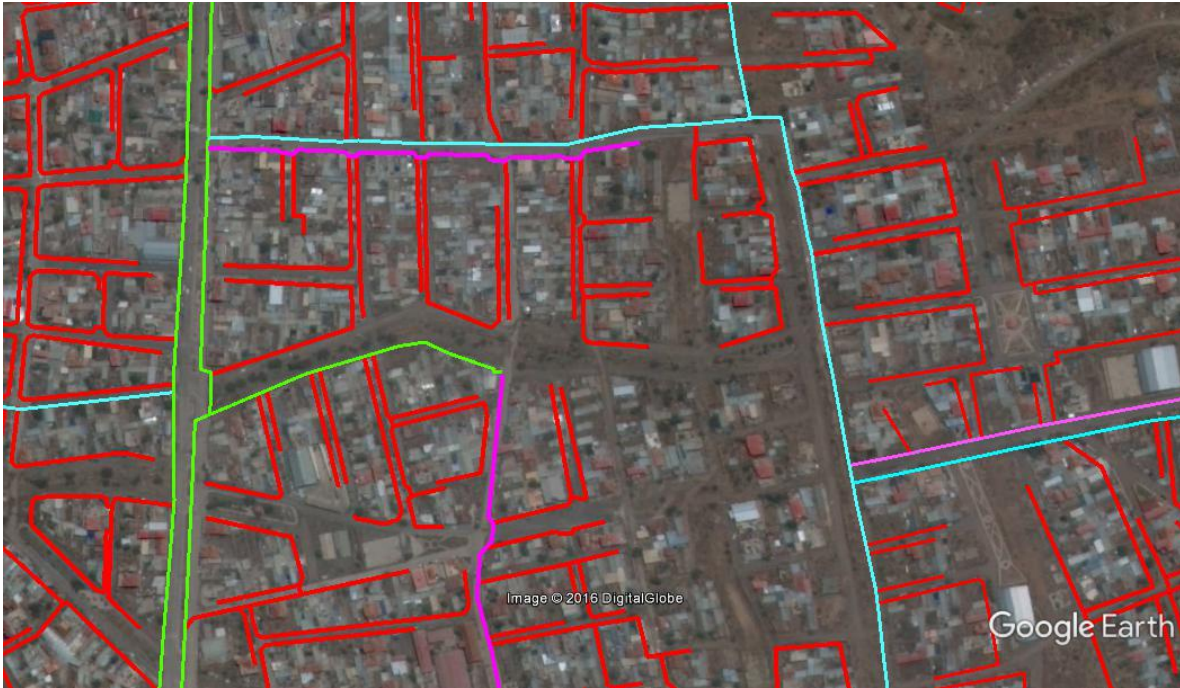

- TUBERÍA DE PE 110 mm
- TUBERÍA DE PE 90 mm
- TUBERÍA DE PE 63 mm
- TUBERÍA DE PE 40 mm

ELABORADO POR:	REVISADO POR:	APROBADO POR:

	YACIMIENTOS PETROLÍFEROS FISCALES BOLIVIANOS GERENCIA DE REDES DE GAS Y DUCTOS DISTRITO REDES DE GAS COCHABAMBA	ANEXO 2
	OBRAS CIVILES CONSTRUCCIÓN DE RED SECUNDARIA MUNICIPIO DE CERCADO DISTRITO 14	Hoja: Página 27 de 40

ACERCAMIENTO 6 RED EXISTENTE.



- TUBERÍA DE PE 110 mm
- TUBERÍA DE PE 90 mm
- TUBERÍA DE PE 63 mm
- TUBERÍA DE PE 40 mm

GAS

ELABORADO POR:	REVISADO POR:	APROBADO POR:

	YACIMIENTOS PETROLÍFEROS FISCALES BOLIVIANOS GERENCIA DE REDES DE GAS Y DUCTOS DISTRITO REDES DE GAS COCHABAMBA	ANEXO 2
	OBRAS CIVILES CONSTRUCCIÓN DE RED SECUNDARIA MUNICIPIO DE CERCADO DISTRITO 14	Hoja: Página 28 de 40

ACERCAMIENTO 7 RED EXISTENTE.



- TUBERÍA DE PE 110 mm
- TUBERÍA DE PE 90 mm
- TUBERÍA DE PE 63 mm
- TUBERÍA DE PE 40 mm

GAS

ELABORADO POR:	REVISADO POR:	APROBADO POR:

	YACIMIENTOS PETROLÍFEROS FISCALES BOLIVIANOS GERENCIA DE REDES DE GAS Y DUCTOS DISTRITO REDES DE GAS COCHABAMBA	ANEXO 2
	OBRAS CIVILES CONSTRUCCIÓN DE RED SECUNDARIA MUNICIPIO DE CERCADO DISTRITO 14	Hoja: Página 29 de 40

9. TRAZO DE RED SECUNDARIA PROYECTADA.

RED PROYECTAD MUNICIPIO CERCADO DISTRITO 14

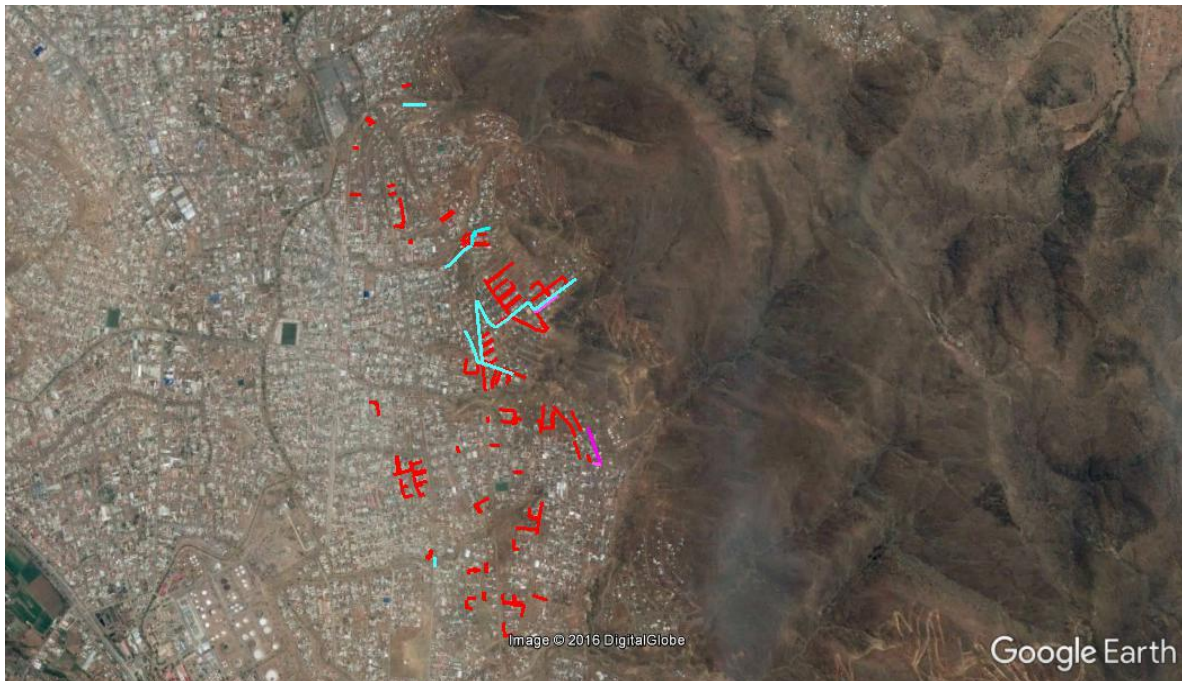

- TUBERÍA DE PE 110 mm
- TUBERÍA DE PE 90 mm
- TUBERÍA DE PE 63 mm
- TUBERÍA DE PE 40 mm

ELABORADO POR:	REVISADO POR:	APROBADO POR:

	YACIMIENTOS PETROLÍFEROS FISCALES BOLIVIANOS GERENCIA DE REDES DE GAS Y DUCTOS DISTRITO REDES DE GAS COCHABAMBA	ANEXO 2
	OBRAS CIVILES CONSTRUCCIÓN DE RED SECUNDARIA MUNICIPIO DE CERCADO DISTRITO 14	Hoja: Página 30 de 40

ACERCAMIENTO 1 RED PROYECTADA.



- TUBERÍA DE PE 110 mm
- TUBERÍA DE PE 90 mm
- TUBERÍA DE PE 63 mm
- TUBERÍA DE PE 40 mm

GAS

ELABORADO POR:	REVISADO POR:	APROBADO POR:

	YACIMIENTOS PETROLÍFEROS FISCALES BOLIVIANOS GERENCIA DE REDES DE GAS Y DUCTOS DISTRITO REDES DE GAS COCHABAMBA	ANEXO 2
	OBRAS CIVILES CONSTRUCCIÓN DE RED SECUNDARIA MUNICIPIO DE CERCADO DISTRITO 14	Hoja: Página 31 de 40

ACERCAMIENTO 2 RED PROYECTADA.



- TUBERÍA DE PE 110 mm
- TUBERÍA DE PE 90 mm
- TUBERÍA DE PE 63 mm
- TUBERÍA DE PE 40 mm

GAS

ELABORADO POR:	REVISADO POR:	APROBADO POR:

	YACIMIENTOS PETROLÍFEROS FISCALES BOLIVIANOS GERENCIA DE REDES DE GAS Y DUCTOS DISTRITO REDES DE GAS COCHABAMBA	ANEXO 2
	OBRAS CIVILES CONSTRUCCIÓN DE RED SECUNDARIA MUNICIPIO DE CERCADO DISTRITO 14	Hoja: Página 32 de 40

ACERCAMIENTO 3 RED PROYECTADA.



- TUBERÍA DE PE 110 mm
- TUBERÍA DE PE 90 mm
- TUBERÍA DE PE 63 mm
- TUBERÍA DE PE 40 mm

GAS

ELABORADO POR:	REVISADO POR:	APROBADO POR:

	YACIMIENTOS PETROLÍFEROS FISCALES BOLIVIANOS GERENCIA DE REDES DE GAS Y DUCTOS DISTRITO REDES DE GAS COCHABAMBA	ANEXO 2
	OBRAS CIVILES CONSTRUCCIÓN DE RED SECUNDARIA MUNICIPIO DE CERCADO DISTRITO 14	Hoja: Página 33 de 40

ACERCAMIENTO 4 RED PROYECTADA.



- TUBERÍA DE PE 110 mm
- TUBERÍA DE PE 90 mm
- TUBERÍA DE PE 63 mm
- TUBERÍA DE PE 40 mm

ELABORADO POR:	REVISADO POR:	APROBADO POR:

	YACIMIENTOS PETROLÍFEROS FISCALES BOLIVIANOS GERENCIA DE REDES DE GAS Y DUCTOS DISTRITO REDES DE GAS COCHABAMBA	ANEXO 2
	OBRAS CIVILES CONSTRUCCIÓN DE RED SECUNDARIA MUNICIPIO DE CERCADO DISTRITO 14	Hoja: Página 34 de 40

ACERCAMIENTO 5 RED PROYECTADA.



- █ TUBERÍA DE PE 110 mm
- █ TUBERÍA DE PE 90 mm
- █ TUBERÍA DE PE 63 mm
- █ TUBERÍA DE PE 40 mm

ELABORADO POR:	REVISADO POR:	APROBADO POR:

	YACIMIENTOS PETROLÍFEROS FISCALES BOLIVIANOS GERENCIA DE REDES DE GAS Y DUCTOS DISTRITO REDES DE GAS COCHABAMBA	ANEXO 2
	OBRAS CIVILES CONSTRUCCIÓN DE RED SECUNDARIA MUNICIPIO DE CERCADO DISTRITO 14	Hoja: Página 35 de 40

ACERCAMIENTO 6 RED PROYECTADA



- TUBERÍA DE PE 110 mm
- TUBERÍA DE PE 90 mm
- TUBERÍA DE PE 63 mm
- TUBERÍA DE PE 40 mm

GAS

ELABORADO POR:	REVISADO POR:	APROBADO POR:

	YACIMIENTOS PETROLÍFEROS FISCALES BOLIVIANOS GERENCIA DE REDES DE GAS Y DUCTOS DISTRITO REDES DE GAS COCHABAMBA	ANEXO 2
	OBRAS CIVILES CONSTRUCCIÓN DE RED SECUNDARIA MUNICIPIO DE CERCADO DISTRITO 14	Hoja: Página 36 de 40

ACERCAMIENTO 7 RED PROYECTADA



- TUBERÍA DE PE 110 mm
- TUBERÍA DE PE 90 mm
- TUBERÍA DE PE 63 mm
- TUBERÍA DE PE 40 mm

GAS





ELABORADO POR:	REVISADO POR:	APROBADO POR:

	YACIMIENTOS PETROLÍFEROS FISCALES BOLIVIANOS GERENCIA DE REDES DE GAS Y DUCTOS DISTRITO REDES DE GAS COCHABAMBA	ANEXO 2
	OBRAS CIVILES CONSTRUCCIÓN DE RED SECUNDARIA MUNICIPIO DE CERCADO DISTRITO 14	Hoja: Página 37 de 40

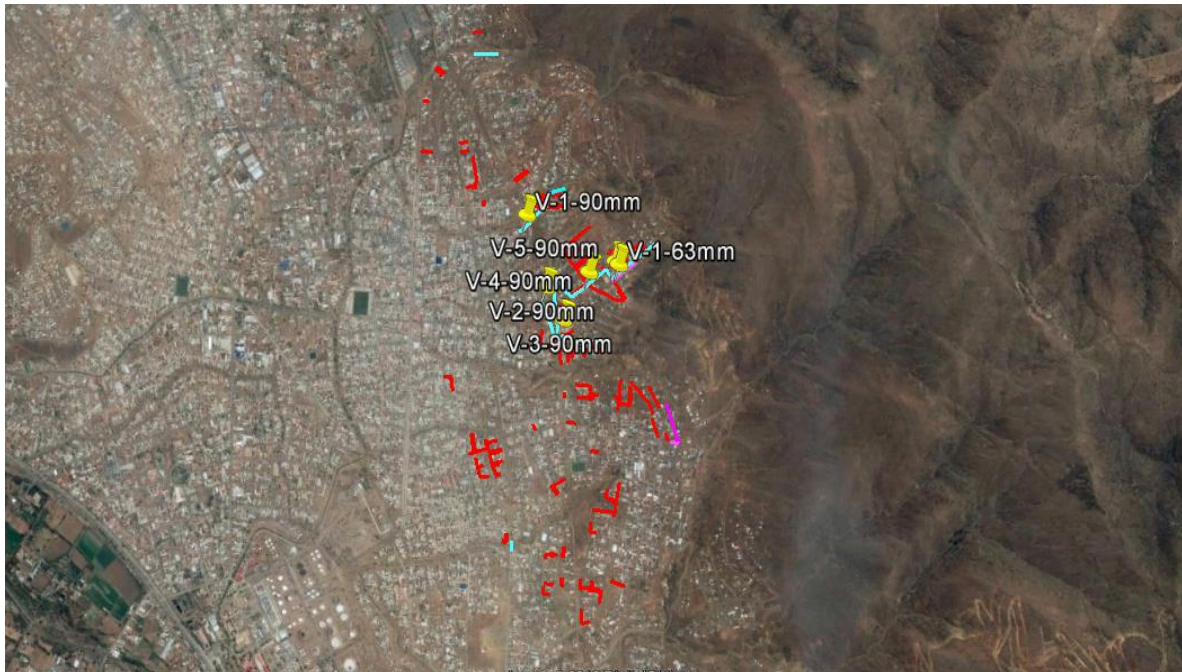
10. UBICACIÓN DE VÁLVULAS

UBICACIÓN DE VÁLVULAS – MUNICIPIO CERCADO DISTRITO 14



	TUBERÍA DE PE 110 mm
	TUBERÍA DE PE 90 mm
	TUBERÍA DE PE 63 mm
	TUBERÍA DE PE 40 mm

ELABORADO POR:	REVISADO POR:	APROBADO POR:

	<p>YACIMIENTOS PETROLÍFEROS FISCALES BOLIVIANOS GERENCIA DE REDES DE GAS Y DUCTOS DISTRITO REDES DE GAS COCHABAMBA</p>	<p>ANEXO 2</p>
	<p>OBRAS CIVILES CONSTRUCCIÓN DE RED SECUNDARIA MUNICIPIO DE CERCADO DISTRITO 14</p>	<p>Hoja: Página 38 de 40</p>

ACERCAMINETO 1 DE VÁLVULAS 90 mm



- TUBERÍA DE PE 110 mm
- TUBERÍA DE PE 90 mm
- TUBERÍA DE PE 63 mm
- TUBERÍA DE PE 40 mm

ELABORADO POR:	REVISADO POR:	APROBADO POR:

	YACIMIENTOS PETROLÍFEROS FISCALES BOLIVIANOS GERENCIA DE REDES DE GAS Y DUCTOS DISTRITO REDES DE GAS COCHABAMBA	ANEXO 2
	OBRAS CIVILES CONSTRUCCIÓN DE RED SECUNDARIA MUNICIPIO DE CERCADO DISTRITO 14	Hoja: Página 39 de 40

ACERCAMINETO 2 DE VÁLVULAS DE 90 mm

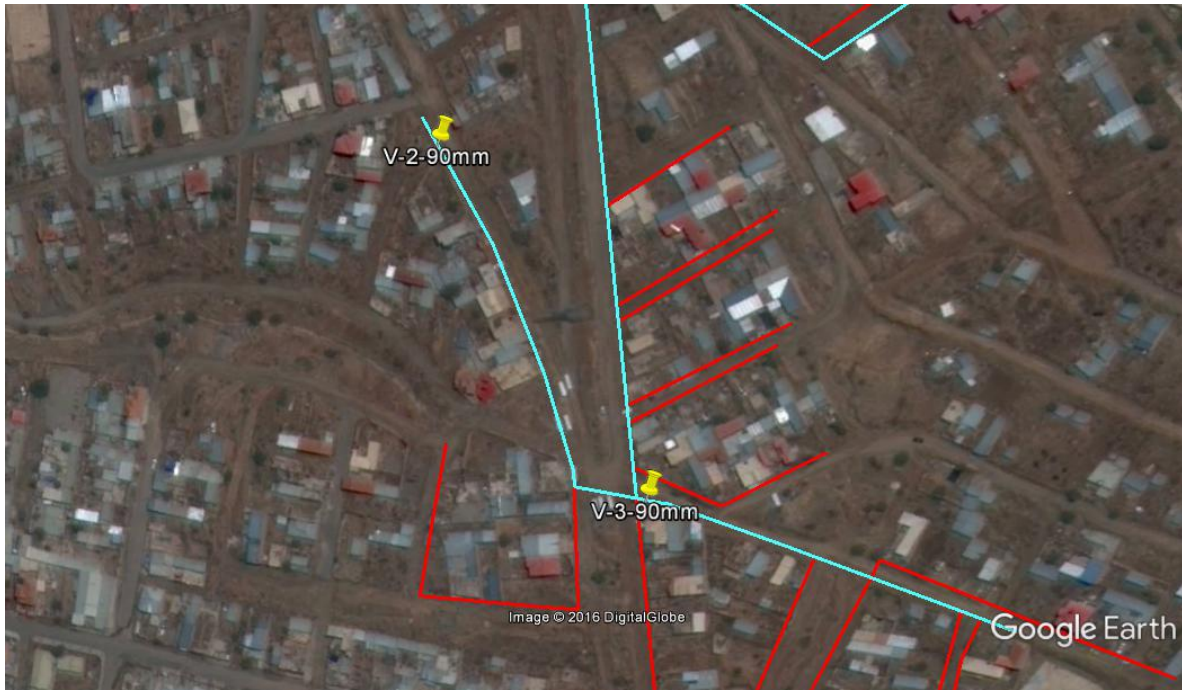

- TUBERÍA DE PE 110 mm
- TUBERÍA DE PE 90 mm
- TUBERÍA DE PE 63 mm
- TUBERÍA DE PE 40 mm

ELABORADO POR:	REVISADO POR:	APROBADO POR:

	<p>YACIMIENTOS PETROLÍFEROS FISCALES BOLIVIANOS GERENCIA DE REDES DE GAS Y DUCTOS DISTRITO REDES DE GAS COCHABAMBA</p>	<p>ANEXO 2</p>
	<p>OBRAS CIVILES CONSTRUCCIÓN DE RED SECUNDARIA MUNICIPIO DE CERCADO DISTRITO 14</p>	<p>Hoja: Página 40 de 40</p>

ACERCAMINETO 3 DE VÁLVULAS 90 mm y 63 mm

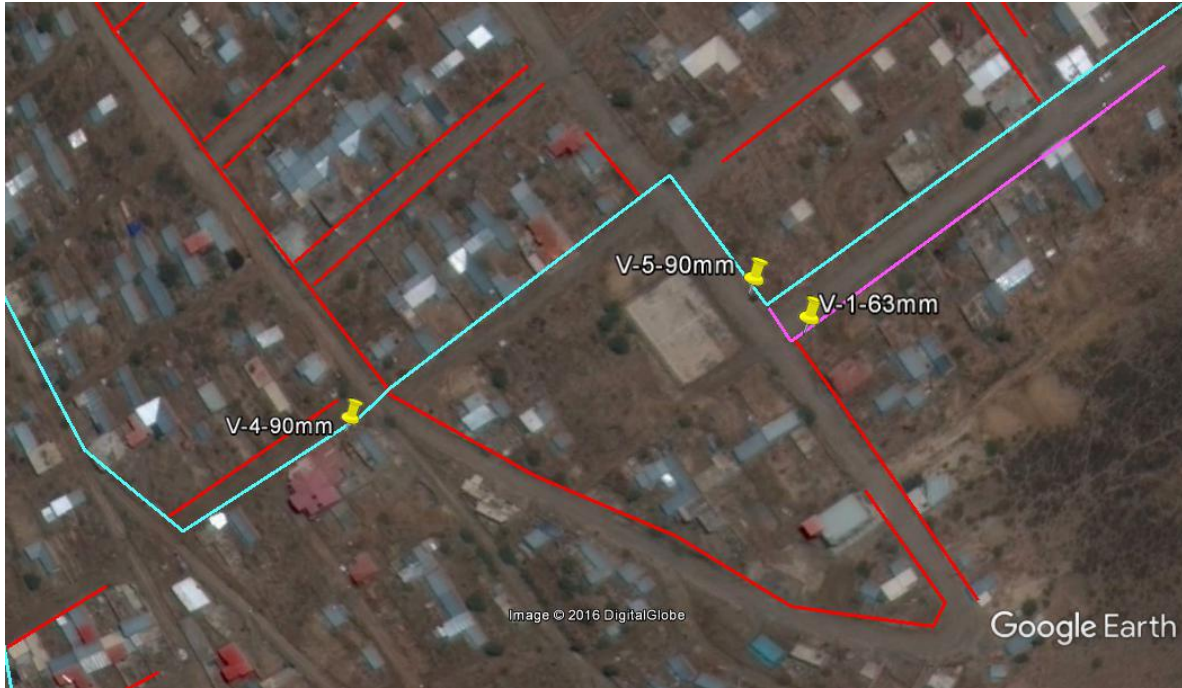

- TUBERÍA DE PE 110 mm
- TUBERÍA DE PE 90 mm
- TUBERÍA DE PE 63 mm
- TUBERÍA DE PE 40 mm

ELABORADO POR:	REVISADO POR:	APROBADO POR: