



GERENCIA DE REDES DE GAS Y DUCTOS  
DISTRITO DE REDES DE GAS EL ALTO

**ESPECIFICACIONES TÉCNICAS PARA LA CONTRATACIÓN  
DE OBRAS BAJO LA MODALIDAD DE CONTRATACIÓN  
DIRECTA POR LICITACIÓN**

**OBRAS CIVILES CONSTRUCCIÓN DE RED  
SECUNDARIA EN URBANIZACIONES DEL  
DISTRITO 4 – CIUDAD DE EL ALTO  
(PRIMERA CONVOCATORIA)**

**MARZO - 2017**

	<b>ESPECIFICACIONES TÉCNICAS PARA OBRAS</b>	RG-02-A-GCC
	<b>OBRAS CIVILES CONSTRUCCIÓN DE RED SECUNDARIA EN URBANIZACIONES DEL DISTRITO 4 – CIUDAD DE EL ALTO</b>	Hoja: <b>2 de 10</b>

## CONTENIDO

<b>1. CARACTERÍSTICAS DE LA OBRA</b>	<b>3</b>
1.1. OBRAS CIVILES	3
1.2. PLANOS Y GRÁFICOS	3
1.3. EQUIPO MÍNIMO REQUERIDO PARA LA OBRA	3
1.4. CANTIDADES DE OBRA	4
1.5. VALIDACIONES	4
1.6. EXPERIENCIA DE LA EMPRESA	4
1.7. EXPERIENCIA DEL PERSONAL CLAVE (SUJETO A EVALUACIÓN)	6
1.8. PERSONAL TÉCNICO Y DE APOYO MÍNIMO REQUERIDO	7
<b>2. CONDICIONES REQUERIDAS</b>	<b>8</b>
2.1. NORMATIVA APLICABLE AL PROCESO DE CONTRATACIÓN	8
2.2. PLAZO DE EJECUCIÓN DE LA OBRA	8
2.3. UBICACIÓN DE LA OBRA	8
2.4. FORMA DE PAGO	9
2.5. MULTAS	9
2.6. GARANTÍA DE LA OBRA	9
2.7. SUBCONTRATOS	9
2.8. PROPUESTA TÉCNICA	10

**ANEXO 1: ESPECIFICACIONES TÉCNICAS DE OBRAS CIVILES.**

**ANEXO 2: GRÁFICOS.**

**ANEXO 3: PLANOS.**

**ANEXO 4: VALIDACIONES.**

**ANEXO 5: REQUISITOS DE SEGURIDAD INDUSTRIAL PARA CONTRATISTAS.**

<b>Elaborado y Revisado por:</b>	<b>Aprobado por:</b>
<b>Responsable de Ingeniería y Proyectos</b>	<b>Jefe Unidad Distrital de Construcciones</b>

	<b>ESPECIFICACIONES TÉCNICAS PARA OBRAS</b>	RG-02-A-GCC
	<b>OBRAS CIVILES CONSTRUCCIÓN DE RED SECUNDARIA EN URBANIZACIONES DEL DISTRITO 4 – CIUDAD DE EL ALTO</b>	Hoja: <b>3 de 10</b>

## ESPECIFICACIONES TÉCNICAS PARA LA CONSTRUCCIÓN DE RED SECUNDARIA

### 1. CARACTERÍSTICAS DE LA OBRA

#### **1.1. OBRAS CIVILES**

Las especificaciones técnicas para la ejecución de las obras civiles se encuentran detalladas en el Anexo 1.

#### **1.2. PLANOS Y GRÁFICOS**

En el Anexo 2 del presente documento se encuentran detallados los gráficos que componen la presente especificación técnica, mientras que los planos de la obra se encuentran en el Anexo 3.

#### **1.3. EQUIPO MÍNIMO REQUERIDO PARA LA OBRA**

A continuación, se detalla el equipo mínimo requerido para la ejecución de la obra.

**TABLA: EQUIPO MÍNIMO REQUERIDO PARA LA OBRA**

PERMANENTE			
N°	DESCRIPCIÓN	UNIDAD	CANTIDAD
1	MEZCLADORA DE 1 BOLSA	PZA.	1
2	MARTILLO ELÉCTRICO/NEUMÁTICO	PZA.	2
3	CORTADORA DE DISCO/AMOLADORA	PZA.	2
4	COMPACTADORA TIPO SALTARÍN	PZA.	2
5	GENERADOR DE ENERGÍA ELÉCTRICA	PZA.	1
6	CAMIONETA	PZA.	1
DE ACUERDO A REQUERIMIENTO			
N°	DESCRIPCIÓN	UNIDAD	CANTIDAD
1	BOMBA DE AGUA	PZA.	1
2	CORTADORA DE PAVIMENTO	PZA.	1
3	EQUIPO TOPOGRÁFICO	PZA.	1
4	VIBRADORA DE HORMIGÓN	PZA.	1
5	VOLQUETA	PZA.	1

El equipo a requerimiento es aquel necesario para la ejecución de alguna actividad específica; por lo que no se requiere su permanencia y disponibilidad permanente en la obra.

<b>Elaborado y Revisado por:</b>	<b>Aprobado por:</b>
<b>Responsable de Ingeniería y Proyectos</b>	<b>Jefe Unidad Distrital de Construcciones</b>

 <small>La Energía que Transforma Nuestra Vida</small>	<b>ESPECIFICACIONES TÉCNICAS PARA OBRAS</b>	RG-02-A-GCC
	<b>OBRAS CIVILES CONSTRUCCIÓN DE RED SECUNDARIA EN URBANIZACIONES DEL DISTRITO 4 – CIUDAD DE EL ALTO</b>	Hoja: <b>4 de 10</b>

#### 1.4. CANTIDADES DE OBRA

OBRAS CIVILES			
N°	DESCRIPCIÓN DEL ÍTEM	UNIDAD	CANTIDAD
1	INSTALACIÓN DE FAENAS - PROVISIÓN Y COLOCADO DE LETREROS DE OBRA	Glb	1,00
2	REPLANTEO Y TRAZADO TOPOGRÁFICO	m	9.070,00
3	TRANSPORTE DE TUBERÍA	Glb	1,00
4	CORTE, ROTURA Y REMOCIÓN DE ACERA Y/O CUNETA	m2	124,40
5	REMOCIÓN DE EMPEDRADO	m2	46,40
6	REMOCIÓN DE LOSETA, ADOQUÍN Y/O PIEDRA COMANCHE	m2	2,00
7	EXCAVACIÓN DE ZANJA TERRENO SEMI DURO	m3	3.320,00
8	PROVISIÓN Y COLOCADO DE FUNDA DE PROTECCIÓN DE PVC DN - 3"	m	208,00
9	PROVISIÓN Y COLOCADO DE FUNDA DE PROTECCIÓN DE PVC DN - 4"	m	88,00
10	PROVISIÓN Y COLOCADO DE FUNDA DE PROTECCIÓN DE PVC DN - 6"	m	24,00
11	PROVISIÓN Y COLOCADO DE FUNDA DE PROTECCIÓN DE PVC DN - 8"	m	91,00
12	TENDIDO DE TUBERÍA	m	9.070,00
13	OBRAS CIVILES PARA FIJACIÓN PARA VÁLVULA DE P.E. Ø 40 MM	Pza	4,00
14	OBRAS CIVILES PARA FIJACIÓN PARA VÁLVULA DE P.E. Ø 63 MM	Pza	2,00
15	OBRAS CIVILES PARA FIJACIÓN PARA VÁLVULA DE P.E. Ø 90 MM	Pza	1,00
16	OBRAS CIVILES PARA FIJACIÓN PARA VÁLVULA DE P.E. Ø 125 MM	Pza	2,00
17	PROVISIÓN Y COLOCADO DE CINTA DE SEÑALIZACIÓN	m	9.070,00
18	PROVISIÓN Y COLOCADO DE PLAQUETAS DE SEÑALIZACIÓN HORIZONTAL	Pza	35,00
19	RELLENO DE ZANJA CON TIERRA CERNIDA	m3	1.273,00
20	RELLENO Y COMPACTADO DE ZANJA CON TIERRA COMÚN	m3	2.047,00
21	REPOSICIÓN Y AFINADO DE ACERAS Y/O CUNETAS	m2	124,40
22	REPOSICIÓN DE EMPEDRADO	m2	46,40
23	REPOSICIÓN DE LOSETA, ADOQUÍN Y/O PIEDRA COMANCHE	m2	2,00
24	ELABORACIÓN DE PLANOS "AS BUILT"	m	9.070,00
25	LIMPIEZA Y RETIRO DE ESCOMBROS	Glb	1,00
26	ELABORACIÓN DEL DATA BOOK	Glb	1,00

#### 1.5. VALIDACIONES

Las validaciones se encuentran detalladas en el Anexo 4.

#### 1.6. EXPERIENCIA DE LA EMPRESA

##### a) **EXPERIENCIA GENERAL**

La sumatoria de la experiencia general del proponente, deberá sumar al menos (1) una vez el monto del precio referencial establecido en el Documento Base de Contratación. Para la evaluación de este punto se tomará en cuenta únicamente la experiencia general de la empresa, en monto, acumulado en los últimos 10 años.

<b>Elaborado y Revisado por:</b>	<b>Aprobado por:</b>
<b>Responsable de Ingeniería y Proyectos</b>	<b>Jefe Unidad Distrital de Construcciones</b>

	<b>ESPECIFICACIONES TÉCNICAS PARA OBRAS</b>	RG-02-A-GCC
	<b>OBRAS CIVILES CONSTRUCCIÓN DE RED SECUNDARIA EN URBANIZACIONES DEL DISTRITO 4 – CIUDAD DE EL ALTO</b>	Hoja: <b>5 de 10</b>

**b) EXPERIENCIA ESPECIFICA**

La sumatoria de la experiencia específica del proponente, deberá sumar al menos (0.5) cero punto cinco veces el monto del precio referencial tomando en cuenta únicamente la experiencia específica de la empresa en “obras similares” acumulada en los últimos 10 años, misma que será evaluada con los siguientes criterios:

- **Monto ejecutado,** Que será contabilizado a través de la sumatoria de montos de los trabajos ejecutados en obras similares.

Los respaldos de la experiencia general y específica podrán ser cualquiera de los mencionados a continuación, los mismos deberán reflejar el **monto ejecutado**:

- Acta o Documento de Entrega Definitiva.
- Acta o Documento de Recepción Definitiva.
- Acta o Documento de Conformidad de Obra.
- Acta o Documento de Conclusión de Obra.
- Contrato acompañado de documento que certifique la conclusión del mismo.

Si la documentación presentada como respaldo de la experiencia, sea por subcontratos, ésta será tomada en cuenta únicamente si fue reconocida y emitida, por una Autoridad competente de la Entidad o Empresa propietaria de la Obra.

Cuando los respaldos citados no contemplen toda la información requerida, YPFB podrá solicitar documentos **adicionales** a los citados, donde se evidencie y/o complemente la información requerida. En cualquier momento durante el periodo de evaluación, YPFB se reserva el derecho de solicitar y verificar la autenticidad de la documentación presentada.

**OBRAS SIMILARES**

Se consideran como obras similares aquellas en las cuales el proponente haya realizado cualquiera de los siguientes trabajos:

- Obras civiles y/o mecánicas para la construcción y/o mantenimiento de red secundaria
- Obras civiles y/o mecánicas para la construcción de variantes de red secundaria.
- Obras civiles y/o mecánicas para la construcción y/o mantenimiento de gasoductos y redes primarias.
- Obras civiles y/o mecánicas para la construcción de acometidas para gas natural
- Construcción de redes de agua potable, alcantarillado, telefonía, desagüe pluvial, sistemas de riego, fibra óptica.

<b>Elaborado y Revisado por:</b>	<b>Aprobado por:</b>
<b>Responsable de Ingeniería y Proyectos</b>	<b>Jefe Unidad Distrital de Construcciones</b>

	<b>ESPECIFICACIONES TÉCNICAS PARA OBRAS</b>	RG-02-A-GCC
	<b>OBRAS CIVILES CONSTRUCCIÓN DE RED SECUNDARIA EN URBANIZACIONES DEL DISTRITO 4 – CIUDAD DE EL ALTO</b>	Hoja: <b>6 de 10</b>

### 1.7. EXPERIENCIA DEL PERSONAL CLAVE (SUJETO A EVALUACIÓN)

Nº	FORMACIÓN	CARGO A DESEMPEÑAR	CANTIDAD REQUERIDA	EXPERIENCIA	CARGOS SIMILARES
1	LICENCIADO O INGENIERO CON TÍTULO EN PROVISIÓN NACIONAL: <ul style="list-style-type: none"> <li>• CIVIL</li> <li>• MECÁNICO</li> <li>• INDUSTRIAL</li> <li>• PETROLERO</li> <li>• ARQUITECTO</li> <li>• CONSTRUCTOR CIVIL</li> <li>• OTRAS INGENIERÍAS RELACIONADAS AL ÁREA DE HIDROCARBUROS.</li> <li>• OTRAS INGENIERÍAS RELACIONADAS AL ÁREA DE LA CONSTRUCCIÓN DE INSTALACIONES DEL ÁREA DE HIDROCARBUROS.</li> </ul>	RESIDENTE DE OBRA	1	ESPECIFICA: DEBERÁ SUMAR AL MENOS 1 VEZ EL MONTO DEL PRECIO REFERENCIAL (COMPUTADO A PARTIR DE LA EMISIÓN DEL TÍTULO /DIPLOMA ACADÉMICO) EN CARGOS SIMILARES DE OBRAS SIMILARES (*)	<ul style="list-style-type: none"> <li>- FISCAL DE OBRA</li> <li>- FISCAL DE SERVICIO</li> <li>- SUPERVISOR DE OBRA</li> <li>- SUPERINTENDENTE DE OBRA</li> <li>- DIRECTOR DE OBRA</li> <li>- RESIDENTE DE OBRA</li> <li>- RESPONSABLE DE OBRAS CIVILES</li> <li>- INSPECTOR DE OBRA</li> </ul>
2	BACHILLER O FORMACIÓN ACADÉMICA SUPERIOR CON AL MENOS UN CURSO CONCLUIDO EN EL MANEJO DEL PROGRAMA AUTOCAD.	DIBUJANTE DE PLANOS AS-BUILT	1	ESPECIFICA: HABER REALIZADO EL DIBUJO DE PLANOS PARA AL MENOS DOS OBRAS DE CONSTRUCCIÓN	DIBUJANTE DE PLANOS, CADISTA, Y/O SIMILAR QUE INVOLUCRE EL DIBUJO DE PLANOS CONSTRUCTIVOS

**(\*) Las Obras similares se encuentran detalladas en el punto EXPERIENCIA DE LA EMPRESA**

#### NOTAS:

1. Los Documentos de Respaldo que avalen la experiencia del personal requerido son:

- **Residente de Obra:**
  - Acta o documento de Entrega Definitiva
  - Acta o documento de Recepción Definitiva.
  - Acta o documento de Conformidad de Obra
  - Acta o documento de Conclusión de Obra.
  - Certificado de trabajo, indicando que ejerció el cargo definido como similar acompañado de una copia legalizada del libro de órdenes.

En caso que el nombre y/o cargo similar del profesional no figure en alguno de los documentos detallados anteriormente y solo presenta su firma y sello profesional se deberá adjuntar además un documento que respalde o acredite los trabajos realizados (Copia legalizada del libro de órdenes).

<b>Elaborado y Revisado por:</b>	<b>Aprobado por:</b>
<b>Responsable de Ingeniería y Proyectos</b>	<b>Jefe Unidad Distrital de Construcciones</b>

	<b>ESPECIFICACIONES TÉCNICAS PARA OBRAS</b>	RG-02-A-GCC
	<b>OBRAS CIVILES CONSTRUCCIÓN DE RED SECUNDARIA EN URBANIZACIONES DEL DISTRITO 4 – CIUDAD DE EL ALTO</b>	Hoja: <b>7 de 10</b>

- **Dibujante de Planos AS-BUILT:**

- Certificado de trabajo.

1. Cuando los respaldos citados no contemplen toda la información requerida, YPFB podrá solicitar documentos **adicionales** a los citados, donde se evidencie y/o complemente la información requerida. En cualquier momento durante el periodo de evaluación, YPFB se reserva el derecho de solicitar y verificar la autenticidad de la documentación presentada.
2. El personal clave deberá permanecer en obra hasta la entrega definitiva de la misma. (Para el caso del Dibujante de Planos As Built de acuerdo a requerimiento del Supervisor de Obra).
3. La autoridad máxima en obra del contratista deberá firmar todos los documentos técnicos (Libro de órdenes, planillas, cómputos métricos, actas, etc.), el cual será responsable técnico hasta el cierre final del contrato.

**1.8. PERSONAL TÉCNICO Y DE APOYO MÍNIMO REQUERIDO**  
(OBLIGATORIO, PERO NO SUJETO A EVALUACIÓN)

**TABLA. PERSONAL TÉCNICO Y DE APOYO MÍNIMO REQUERIDO PARA LA EJECUCIÓN DE LAS OBRAS.**

	<b>CARGO</b>	<b>FORMACIÓN</b>	<b>CANTIDAD</b>	<b>REQUERIMIENTO</b>
1	MONITOR DE SMS	DE ACUERDO A LO REQUERIDO EN EL ANEXO DE VALIDACIONES	DE ACUERDO A LO REQUERIDO EN EL ANEXO DE VALIDACIONES	DE ACUERDO A LO REQUERIDO EN EL ANEXO DE VALIDACIONES
2	CHOFER	-	1	<b>PARA TODA LA OBRA</b>
3	PLOMERO CALIFICADO	-	1	
4	TOPÓGRAFO	TÉC. O LIC. EN TOPOGRAFÍA	1	
5	ALARIFE	-	1	
6	CAPATAZ	-	2	
7	ALBAÑIL Y/O MAESTRO (VACIADOR)	-	2	
8	AYUDANTE DE ALBAÑIL	-	2	
9	CUADRILLA DE EXCAVADORES	-	40	
10	OPERADOR DE CORTADORA DE DISCO/AMOLADORA	-	2	
11	OPERADOR DE MARTILLO ELÉCTRICO/NEUMÁTICO	-	2	
12	OPERADOR DE COMPACTADORA	-	2	

<b>Elaborado y Revisado por:</b>	<b>Aprobado por:</b>
<b>Responsable de Ingeniería y Proyectos</b>	<b>Jefe Unidad Distrital de Construcciones</b>

	<b>ESPECIFICACIONES TÉCNICAS PARA OBRAS</b>	RG-02-A-GCC
	<b>OBRAS CIVILES CONSTRUCCIÓN DE RED SECUNDARIA EN URBANIZACIONES DEL DISTRITO 4 – CIUDAD DE EL ALTO</b>	Hoja: <b>8 de 10</b>

## 2. CONDICIONES REQUERIDAS

### 2.1. NORMATIVA APLICABLE AL PROCESO DE CONTRATACIÓN

La normativa aplicable al presente proceso de contratación es el Reglamento de Contratación de Bienes y Servicios en el Marco del Decreto Supremo N° 29506

### 2.2. PLAZO DE EJECUCIÓN DE LA OBRA

El plazo de ejecución se encuentra descrito en el siguiente cuadro, de acuerdo al tiempo establecido en días calendario; computables a partir de que se emita la Orden de Proceder hasta la Entrega Provisional.

DESCRIPCIÓN DEL OBJETO DE CONTRATACIÓN	PLAZO DE EJECUCIÓN [Días Calendario]
OBRAS CIVILES CONSTRUCCIÓN DE RED SECUNDARIA EN URBANIZACIONES DEL DISTRITO 4 – CIUDAD DE EL ALTO (PRIMERA CONVOCATORIA)	68

Los proponentes deberán ofertar un plazo de ejecución igual o menor al establecido y en ningún caso un plazo mayor al estimado.

Desde la recepción provisional hasta la recepción definitiva se otorgara como máximo el plazo de 20 días calendario para subsanar las deficiencias, anomalías, imperfecciones y observaciones registradas en el acta de recepción provisional.

### 2.3. UBICACIÓN DE LA OBRA

Los trabajos de Construcción serán realizados en:

DETALLE	DATO
MUNICIPIO	EL ALTO
DISTRITO	4
URBANIZACIÓN/ ZONA	- SAN FELIPE DE SEQUE SECTORES 6, 7, 8, 9, MERCEDARIO SECTOR CALAMA, MERCEDARIO SECTOR 4, SANTA BÁRBARA
	

<b>Elaborado y Revisado por:</b>	<b>Aprobado por:</b>
<b>Responsable de Ingeniería y Proyectos</b>	<b>Jefe Unidad Distrital de Construcciones</b>



 <p>La Fuerza que transforma la Ciudad</p>	<b>ESPECIFICACIONES TÉCNICAS PARA OBRAS</b>	RG-02-A-GCC
	<b>OBRAS CIVILES CONSTRUCCIÓN DE RED SECUNDARIA EN URBANIZACIONES DEL DISTRITO 4 – CIUDAD DE EL ALTO</b>	Hoja: <b>9 de 10</b>

#### **2.4. FORMA DE PAGO**

Los pagos serán parciales, y de acuerdo a la solicitud de la Empresa CONTRATISTA se realizarán según planilla o certificado de avance aprobado por el Supervisor y Fiscal de Obras. (Máximo hasta el 80% del monto total del contrato por planillas acumuladas de avance de obra).

YPFB, a solicitud del Contratista otorgará un anticipo, el cual no deberá exceder del 20% (veinte por ciento) del monto total del Contrato y el cual deberá ser requerido previa presentación de la garantía de correcta inversión de anticipo conforme lo establecido en el ANEXO VALIDACIONES del presente documento, por el 100% (cien por ciento) del monto a ser desembolsado, caso contrario se entenderá por anticipo no solicitado. El anticipo podrá ser solicitado hasta antes de la firma de contrato.

La empresa contratista deberá presentar una planilla de avance de obra por periodo de avance ejecutado, conforme al cronograma físico-financiero presentado por el contratista.

#### **2.5. MULTAS**

Se han establecido multas para la presente especificación conforme el siguiente detalle:

MOTIVO DE LA MULTA	MULTA
POR EXCEDER EL PLAZO DE EJECUCIÓN OBRA ESTABLECIDO.	1% POR CADA DÍA DE RETRASO, DE ACUERDO AL MONTO TOTAL DEL CONTRATO.
POR CAMBIO DEL PERSONAL CLAVE	0,50 % DEL MONTO TOTAL DEL CONTRATO.
POR LLAMADA DE ATENCIÓN	A LA PRIMERA LLAMADA DE ATENCIÓN 1 % DEL MONTO TOTAL DEL CONTRATO. A LA SEGUNDA LLAMADA DE ATENCIÓN 2 % DEL MONTO TOTAL DEL CONTRATO.

#### **2.6. GARANTÍA DE LA OBRA**

Con el propósito de garantizar la calidad de la obra realizada, una vez firmada el acta de entrega definitiva, la empresa contratista deberá presentar una carta notariada en dos ejemplares originales correspondiente a la Garantía de Calidad de obra realizada, dicho documento debe establecer que, en un periodo de 2 años a partir de la recepción definitiva de la obra, la empresa contratista debe subsanar cualquier observación encontrada a causa de un trabajo deficiente en la obra (vicio oculto). Ante este hecho, la empresa contratista deberá actuar de forma inmediata y asumir todos los costos en que se incurra por esta causa.

#### **2.7. SUBCONTRATOS**

El Fiscal de Obra a solicitud del Supervisor podrá autorizar la subcontratación para la ejecución de alguna actividad de la Obra al Contratista, subcontrataciones que acumuladas no deberán exceder el 25% (veinticinco por ciento) del valor total del Contrato para lo cual deberá necesariamente el Contratista, tener la autorización expresa de la Entidad a través del Fiscal de Obra, siendo el Contratista directo y exclusivo responsable por los trabajos, su calidad y la perfección de ellos, así como también por los actos y omisiones de los subcontratistas y de todas las personas empleadas en la Obra.

<b>Elaborado y Revisado por:</b>	<b>Aprobado por:</b>
<b>Responsable de Ingeniería y Proyectos</b>	<b>Jefe Unidad Distrital de Construcciones</b>

 <small>La Energía que transforma la vida</small>	<b>ESPECIFICACIONES TÉCNICAS PARA OBRAS</b>	RG-02-A-GCC
	<b>OBRAS CIVILES CONSTRUCCIÓN DE RED SECUNDARIA EN URBANIZACIONES DEL DISTRITO 4 – CIUDAD DE EL ALTO</b>	Hoja: <b>10 de 10</b>

Ningún subcontrato o intervención de terceras personas relevará al Contratista del cumplimiento de todas sus obligaciones y responsabilidades emergentes del Contrato. El Contratista deberá presentar al Fiscal de Obra a solo requerimiento del Supervisor para fines de conocimiento todos los subcontratos que suscriba con terceros.

## **2.8. PROPUESTA TÉCNICA**

### **ORGANIGRAMA**

Los proponentes deberán presentar un organigrama que contemple a todo el personal comprometido para la obra, este organigrama debe contemplar al personal técnico clave (sujeto a evaluación) y al personal técnico y de apoyo mínimo requerido (no sujeto a evaluación).

### **NUMERO DE FRENTE A UTILIZAR**

Los proponentes deberán contemplar mínimamente un (1) frente de trabajo para la presente obra.

<b>Elaborado y Revisado por:</b>	<b>Aprobado por:</b>
<b>Responsable de Ingeniería y Proyectos</b>	<b>Jefe Unidad Distrital de Construcciones</b>

	<b>UNIDAD SOLICITANTE: DISTRITO DE REDES DE GAS EL ALTO</b> <b>UNIDAD DISTRITAL DE CONSTRUCCIONES EL ALTO</b>	<b>ANEXO 1</b>
	<b>ESPECIFICACIONES TÉCNICAS PARA OBRAS CIVILES</b>	Hoja: <b>1 de 49</b>

### ÍNDICE

1.	INSTALACIÓN DE FAENAS - PROVISIÓN Y COLOCADO DE LETREROS DE OBRA.	2
2.	REPLANTEO Y TRAZADO TOPOGRÁFICO.	4
3.	TRANSPORTE DE TUBERÍA.	6
4.	CORTE, ROTURA Y REMOCIÓN DE ACERA Y/O CUNETETA.	8
5.	REMOCIÓN DE EMPEDRADO.	10
6.	REMOCIÓN DE LOSETA, ADOQUÍN Y/O PIEDRA COMANCHE.	11
7.	EXCAVACIÓN DE ZANJA TERRENO SEMI DURO.	12
8.	PROVISIÓN Y COLOCADO DE FUNDA DE PROTECCIÓN DE PVC DN-3”.	16
9.	PROVISIÓN Y COLOCADO DE FUNDA DE PROTECCIÓN DE PVC DN-4”.	17
10.	PROVISIÓN Y COLOCADO DE FUNDA DE PROTECCIÓN DE PVC DN-6”.	18
11.	PROVISIÓN Y COLOCADO DE FUNDA DE PROTECCIÓN DE PVC DN-8”.	19
12.	TENDIDO DE TUBERÍA.	20
13.	OBRAS CIVILES PARA FIJACIÓN PARA VÁLVULA DE P.E. Ø 40 MM.	23
14.	OBRAS CIVILES PARA FIJACIÓN PARA VÁLVULA DE P.E. Ø 63 MM.	24
15.	OBRAS CIVILES PARA FIJACIÓN PARA VÁLVULA DE P.E. Ø 90 MM.	25
16.	OBRAS CIVILES PARA FIJACIÓN PARA VÁLVULA DE P.E. Ø 110 MM.	27
17.	PROVISIÓN Y COLOCADO DE CINTA DE SEÑALIZACIÓN.	28
18.	PROVISIÓN Y COLOCADO DE PLAQUETAS DE SEÑALIZACIÓN HORIZONTAL.	30
19.	RELLENO DE ZANJA CON TIERRA CERNIDA.	32
20.	RELLENO Y COMPACTADO DE ZANJA CON TIERRA COMÚN.	34
21.	REPOSICIÓN Y AFINADO DE ACERAS Y/O CUNETAS.	37
22.	REPOSICIÓN DE EMPEDRADO.	41
23.	REPOSICIÓN DE LOSETA, ADOQUÍN Y PIEDRA COMANCHE.	43
24.	ELABORACIÓN DE PLANOS “AS-BUILT”.	45
25.	LIMPIEZA Y RETIRO DE ESCOMBROS.	46
26.	ELABORACIÓN DEL DATA BOOK.	48

Elaborado y Revisado por:	Aprobado por:
Responsable de Ingeniería y Proyectos	Jefe Unidad Distrital de Construcciones

	<b>UNIDAD SOLICITANTE: DISTRITO DE REDES DE GAS EL ALTO</b> <b>UNIDAD DISTRITAL DE CONSTRUCCIONES EL ALTO</b>	<b>ANEXO 1</b>
	<b>ESPECIFICACIONES TÉCNICAS PARA OBRAS CIVILES</b>	<b>Hoja:</b> <b>2 de 49</b>

## **ESPECIFICACIONES TÉCNICAS PARA OBRAS CIVILES**

### **1. INSTALACIÓN DE FAENAS - PROVISIÓN Y COLOCADO DE LETREROS DE OBRA.**

**UNIDAD: Global (Glb)**

#### **1.1 DEFINICIÓN.**

Este ítem comprende los trabajos necesarios para la Instalación de Faenas, siendo está emplazada en depósitos alquilados o la construcción de campamentos, además de ello involucra la colocación de letreros, informativos que deben estar localizados en sectores donde el Supervisor indique, (todo el material pertinente para una adecuada señalización en obra), limpieza del sector de emplazamiento, movilización, transportar, descargar, instalar, mantener, proveer maquinarias, herramientas y materiales necesarios para la ejecución de las obras.

El SUPERVISOR DE OBRA constatará que el equipo y materiales colocados en la obra, guarden concordancia con la lista de equipo ofertado por el CONTRATISTA y tenga relación con el cronograma de ejecución de las obras presentado en la misma oferta.

Asimismo, comprende el traslado oportuno de todas las herramientas, maquinarias y equipo para la adecuada y correcta ejecución de las obras y la desmovilización del mismo una vez realizada la recepción final del Proyecto.

DETALLE	UNIDAD	CANTIDAD
DEPOSITO DE MATERIALES CON OFICINA	PZA	1
LETRERO DE OBRA	PZA	3

#### **1.2 MATERIALES, HERRAMIENTAS Y EQUIPO.**

El CONTRATISTA deberá disponer de depósitos para Garantizar que todos los materiales y accesorios entregados por YPF B, estén protegidos de las condiciones climáticas y otras externas que puedan afectar los mismos. Las condiciones mínimas para la instalación de faenas serán:

- Tablones de Madera o Piso de Cemento, etc.; como base de asiento para el material.
- Carpas o Semi-Sombras, Tinglados, etc.; para el resguardo del material del sol o lluvia.

#### **1.3 PROCEDIMIENTO PARA LA EJECUCIÓN.**

Respecto a la instalación de faenas, el CONTRATISTA deberá obtener la autorización del SUPERVISOR DE OBRA respecto a la ubicación de depósitos e instalaciones con anterioridad al inicio de obras, para realizar la movilización del equipo y personal a la obra, mismo que deberá ser apto para el acopio de material para obras mecánicas de YPF B, Para ello se deberá presentar al SUPERVISOR DE OBRA un Croquis; en el cual se indicara el lugar donde será emplazado el Depósito o Campamento para la Instalación de Faenas.

El CONTRATISTA hará uso de un espacio que se encuentre a no más de 500 metros del sector de construcción de la obra. Dicha ubicación debe ser autorizada por el SUPERVISOR DE OBRA. Este predio o sector será de uso exclusivo, para el resguardo de los materiales o accesorios quedando a responsabilidad del CONTRATISTA realizar la Correspondiente delimitación, para no tener inconvenientes con otras actividades dentro de la Instalación de Faenas. En todo el desarrollo de la obra el CONTRATISTA deberá realizar la respectiva señalización para prevenir accidentes, siendo el responsable en cualquier situación donde no exista la misma.

<b>Elaborado y Revisado por:</b>	<b>Aprobado por:</b>
<b>Responsable de Ingeniería y Proyectos</b>	<b>Jefe Unidad Distrital de Construcciones</b>

	<b>UNIDAD SOLICITANTE: DISTRITO DE REDES DE GAS EL ALTO</b> <b>UNIDAD DISTRITAL DE CONSTRUCCIONES EL ALTO</b>	<b>ANEXO 1</b>
	<b>ESPECIFICACIONES TÉCNICAS PARA OBRAS CIVILES</b>	<b>Hoja:</b> <b>3 de 49</b>

La verificación de equipos y maquinaria la realizará el SUPERVISOR DE OBRA de acuerdo a la lista de equipo ofertado antes del inicio de la obra y durante la ejecución de la misma.

Respecto a los letreros de señalización, el SUPERVISOR DE OBRA acordará y aprobará el lugar de emplazamiento del o los letreros de señalización como de Obra, verificando la estructura portante de los mismos y todos los procedimientos que garanticen la estabilidad de los letreros, siendo el CONTRATISTA responsable de resguardarlos contra robos y destrucciones.

Los letreros de obra serán elaborados en lona con densidad de 18 onzas/m<sup>2</sup>, con una impresión como mínimo de 1440 DPI de resolución, no aceptándose de ninguna manera trabajos con menor calidad.

Las dimensiones y diseño de los letreros serán uniforme a nivel nacional, [Anexo 2 \(Gráficos\)](#).

La lona impresa deberá colocarse sobre una estructura metálica portante con una plancha de 0.50 mm como mínimo (plancha calamina plana) o el equivalente a la calamina N° 26, la cual deberá garantizar la estabilidad del letrero, en caso de necesidad se colocarán contrafuertes que permitan su adecuada estabilidad. Las estructuras portantes, serán preferentemente de perfiles metálicos (tubería de fierro galvanizado de 3”),

Los mismos serán fijados mediante tornillos a la tubería de fierro galvanizado de 3”, las mismas que luego serán empotradas en el suelo, de tal manera que queden perfectamente firmes y verticales.

La altura de los letreros será uniforme a nivel nacional, verificar detalle letrero de obra.

En caso de requerirse fundaciones de hormigón Armado, las mismas deberán cumplir con todo lo establecido en las normas para hormigones y las especificaciones técnicas. Las lonas impresas, deberán cumplir con todo lo establecido en la calidad de impresión, que correrá por cuenta del CONTRATISTA.

Será de exclusiva responsabilidad del CONTRATISTA y a su costo el resguardar, mantener y reponer en caso de deterioro y sustracción de los letreros.

El CONTRATISTA deberá proveer y colocar letreros, los cuales deberán permanecer durante todo el tiempo que duren los trabajos en obra, los Letreros serán retirados **durante la Inspección de la entrega definitiva del Proyecto**.

Por otra parte el CONTRATISTA deberá proveer y colocar varios letreros de señalización y prevención los cuales deberán permanecer durante todo el tiempo que dure la obra y será de exclusiva responsabilidad del CONTRATISTA el resguardar, mantener y reponer en caso de deterioro o perdida los mismos, los letreros deberán tener las leyendas de precaución y etc... la cantidad será cuantificada de acuerdo a la longitud de cada proyecto de acuerdo a ver [Anexo 2 \(Gráficos\)](#) estos letreros de señalización correrán por cuenta del CONTRATISTA.

#### 1.4 MEDIDAS DE MITIGACIÓN AMBIENTAL.

El Contratista tomará todas las medidas razonables para proteger el medio ambiente (tanto dentro como fuera del Lugar de las Obras) y para limitar los daños y las alteraciones que se puedan crear a las personas y las propiedades como consecuencia de la contaminación, polvo, el ruido y otros resultados de sus operaciones en cumplimiento de la ley 1333. El Contratista velará por que las emisiones y las descargas superficiales y efluentes que se produzcan como resultado de sus actividades no excedan los valores señalados en las Especificaciones o dispuestas por las leyes aplicables.

El Contratista tomará, en todo momento, todas las precauciones razonables para mantener la salud y la seguridad del Personal del Contratista. En colaboración con las autoridades sanitarias locales, el Contratista se asegurará de que el Lugar de las Obras y cualesquiera lugares de alojamiento para el Personal del Contratista y el Personal del Contratante estén siempre provistos de personal médico, instalaciones de primeros auxilios y servicios de enfermería y ambulancia, y de que se tomen medidas adecuadas para satisfacer todos los requisitos en cuanto a bienestar e higiene, así como para prevenir epidemias.

<b>Elaborado y Revisado por:</b>	<b>Aprobado por:</b>
<b>Responsable de Ingeniería y Proyectos</b>	<b>Jefe Unidad Distrital de Construcciones</b>

	<b>UNIDAD SOLICITANTE: DISTRITO DE REDES DE GAS EL ALTO</b> <b>UNIDAD DISTRITAL DE CONSTRUCCIONES EL ALTO</b>	<b>ANEXO 1</b>
	<b>ESPECIFICACIONES TÉCNICAS PARA OBRAS CIVILES</b>	<b>Hoja:</b> <b>4 de 49</b>

El Contratista nombrará a un oficial de prevención de accidentes en el Lugar de las Obras, que se encargará de velar por la seguridad y la protección contra accidentes. Esa persona estará calificada para asumir dicha responsabilidad y tendrá autoridad para impartir instrucciones y tomar medidas de protección para evitar accidentes. Durante la ejecución de las Obras, el Contratista proporcionará todo lo que dicha persona necesita para ejercer esa responsabilidad y autoridad. El Contratista enviará al Ingeniero, a la mayor brevedad posible, información detallada sobre cualquier accidente que ocurra.

El Contratista mantendrá un registro y hará informes acerca de la salud, la seguridad y el bienestar de las personas, así como de los daños a la propiedad, según lo solicite razonablemente el Ingeniero.

### 1.5 MEDICIÓN Y FORMA DE PAGO.

El ítem de instalación de faenas será medido en forma global, en concordancia con lo establecido en los requerimientos técnicos, los cuales serán aprobados y reconocidos por el SUPERVISOR DE OBRA. La forma de pago se efectuará de acuerdo al precio unitario de la propuesta aceptada y deberá respaldarse con un registro fotográfico de cada actividad que se realice en el presente ítem.

Dicho precio será compensación total por los materiales, mano de obra, herramientas, equipo como otros gastos que sean necesarios para la adecuada y correcta ejecución de los trabajos, esto incluye el costo de provisión de el o los letreros y su respectiva colocación, la construcción o alquiler de depósitos para la instalación de faenas y/o la ocupación de vía. En ningún caso se admitirá letreros que no estén debidamente instalados.

## 2. REPLANTEO Y TRAZADO TOPOGRÁFICO.

**UNIDAD: Metros (m)**

### 2.1 DEFINICIÓN.

Este ítem comprende todos los trabajos necesarios para realizar el replanteo, trazado y el marcado de las progresivas, uniones y accesorios de acuerdo a los planos de construcción y/o indicaciones del SUPERVISOR DE OBRA de Obra, de forma tal que se facilite la cuantificación de los volúmenes y áreas de ejecución, de igual manera se incluyen los trabajos topográficos de control de la obra durante todo el período de construcción, así como el registro de las diferentes superficies o coberturas encontradas en el Terreno, para ser consideradas en la cancelación a la empresa CONTRATISTA por su remoción y reposición, para ello se tendrá como base los planos de construcción y detalle del proyecto, como también las indicaciones adicionales por parte del SUPERVISOR DE OBRA.

### 2.2 MATERIALES, HERRAMIENTAS Y EQUIPO.

El CONTRATISTA, proporcionará todos los materiales, herramientas, equipos y personal necesarios (cinta métrica de 50 y 100 m, instrumentos de medición, pintura, etc.) y los que proponga el CONTRATISTA en análisis de precios unitarios para la ejecución de los trabajos, los cuales serán aprobados y verificados por el SUPERVISOR DE OBRA al inicio de la actividad.

### 2.3 PROCEDIMIENTO PARA LA EJECUCIÓN.

El personal técnico propuesto por el CONTRATISTA, RESIDENTE DE OBRA Y RESPONSABLE DE PLANOS (CADISTA) conjuntamente con el SUPERVISOR DE OBRA demarcara toda el área simultáneamente a los trabajos de tendido de red con progresivas pintadas cada 50 metros, el replanteo a realizar comprende:

a) Por una parte la Fijación de las distancias respecto a los bordillos, borde de pavimentos, acera o líneas municipales, que deberán guardar las tuberías de distribución, la ubicación definitiva de la línea de servicio, para que de acuerdo a los datos y los planos correspondientes se pueda proceder a la ubicación de puntos de referencia para una correcta alineación y permitir en cualquier momento el control y aprobación por parte de la Supervisión de la Obra.

<b>Elaborado y Revisado por:</b>	<b>Aprobado por:</b>
<b>Responsable de Ingeniería y Proyectos</b>	<b>Jefe Unidad Distrital de Construcciones</b>

	<b>UNIDAD SOLICITANTE: DISTRITO DE REDES DE GAS EL ALTO</b> <b>UNIDAD DISTRITAL DE CONSTRUCCIONES EL ALTO</b>	<b>ANEXO 1</b>
	<b>ESPECIFICACIONES TÉCNICAS PARA OBRAS CIVILES</b>	<b>Hoja:</b> <b>5 de 49</b>

b) La recopilación de todos los datos que permitan determinar los posibles obstáculos enterrados (cables, caños, etc.) para la ejecución de la zanja, en este caso el CONTRATISTA realizará los sondeos y averiguaciones respectivas. En base a los datos anteriores se deberá solicitar inspección a la institución que corresponda para verificar sus ductos y la SUPERVISIÓN podrá determinar algunas modificaciones en el diseño si se diera el caso.

c) El replanteo de cada sector de trabajo deberá contar con la aprobación escrita del SUPERVISOR DE OBRA de Obra con anterioridad y deberá ser despejada de todo material u obstáculos antes de iniciar cualquier trabajo.

e) El replanteo deberá cuidar que el trazado no afecte la integridad de las infraestructuras como ser: a edificios patrimoniales, culturales, zonas sensibles ambientales y otros que han sido establecidos por las Gobernaciones o alcaldías. En el proceso del replanteo las leyendas deberán ser pintadas en los muros y/o en las aceras de las casas existentes sin deformar la estética del lugar, teniendo en cuenta una distancia entre progresiva de 20 metros y en curvas una distancia de 10m.

**NOTA:** El CONTRATISTA previa a la excavación de las zanjas deberá replantear la ubicación de los servicios básicos, agua potable, alcantarillado sanitario, drenaje pluvial, y otros ductos que estuviesen en las cercanías del área donde se emplaza el proyecto, esto con el fin de evitar cualquier destrozo a las mismas. De obviar este aspecto el CONTRATISTA correrá con los gastos de reposición de la misma.

El Replanteo de Obra deberá realizarse con la presencia del SUPERVISOR DE OBRA, Residente de obra y de carácter obligatorio con el Encargado de la Elaboración de Planos As Built propuesto por el CONTRATISTA; dicho replanteo topográfico se realizará con la demarcación respectiva de: Trazos de referencia, Anchos de Franja, Dirección del Tendido de tubería, Cambio de Tramo por Eje de rasante municipal y Accesorios a utilizar, para ello se utilizará pintura de color azul. Las modificaciones o ampliaciones que se realicen posteriores al replanteo inicial serán demarcadas únicamente con pintura de color rojo. El CONTRATISTA deberá indicar claramente como distribuirá el número de Frentes de Trabajo propuestos, durante las distintas etapas del Proyecto una vez realizado el replanteo.

Con el fin de minimizar los daños en las fachadas de las viviendas, se realizará la demarcación del símbolo de Tapón, con las siguientes consideraciones: Pintado a una distancia no mayor a los 50 cm sobre el nivel de acera y el tamaño del mismo no excederá los 15 cm.

## 2.4 MEDIDAS DE MITIGACIÓN AMBIENTAL.

El Contratista tomará todas las medidas razonables para proteger el medio ambiente (tanto dentro como fuera del Lugar de las Obras) y para limitar los daños y las alteraciones que se puedan crear a las personas y las propiedades como consecuencia de la contaminación, polvo, el ruido y otros resultados de sus operaciones en cumplimiento de la ley 1333. El Contratista velará por que las emisiones y las descargas superficiales y efluentes que se produzcan como resultado de sus actividades no excedan los valores señalados en las Especificaciones o dispuestas por las leyes aplicables.

El Contratista tomará, en todo momento, todas las precauciones razonables para mantener la salud y la seguridad del Personal del Contratista. En colaboración con las autoridades sanitarias locales, el Contratista se asegurará de que el Lugar de las Obras y cualesquiera lugares de alojamiento para el Personal del Contratista y el Personal del Contratante estén siempre provistos de personal médico, instalaciones de primeros auxilios y servicios de enfermería y ambulancia, y de que se tomen medidas adecuadas para satisfacer todos los requisitos en cuanto a bienestar e higiene, así como para prevenir epidemias.

El Contratista nombrará a un oficial de prevención de accidentes en el Lugar de las Obras, que se encargará de velar por la seguridad y la protección contra accidentes. Esa persona estará calificada para asumir dicha responsabilidad y tendrá autoridad para impartir instrucciones y tomar medidas de protección para evitar accidentes. Durante la ejecución de las

<b>Elaborado y Revisado por:</b>	<b>Aprobado por:</b>
<b>Responsable de Ingeniería y Proyectos</b>	<b>Jefe Unidad Distrital de Construcciones</b>

	<b>UNIDAD SOLICITANTE: DISTRITO DE REDES DE GAS EL ALTO</b> <b>UNIDAD DISTRITAL DE CONSTRUCCIONES EL ALTO</b>	<b>ANEXO 1</b>
	<b>ESPECIFICACIONES TÉCNICAS PARA OBRAS CIVILES</b>	<b>Hoja:</b> <b>6 de 49</b>

Obras, el Contratista proporcionará todo lo que dicha persona necesita para ejercer esa responsabilidad y autoridad. El Contratista enviará al Ingeniero, a la mayor brevedad posible, información detallada sobre cualquier accidente que ocurra.

El Contratista mantendrá un registro y hará informes acerca de la salud, la seguridad y el bienestar de las personas, así como de los daños a la propiedad, según lo solicite razonablemente el Ingeniero.

## 2.5 MEDICIÓN Y FORMA DE PAGO.

El replanteo realizado será medido en metros lineales y aprobado por el SUPERVISOR DE OBRA de Obra dicho precio será compensación total por las materias, mano de obra herramientas, equipo y otros gastos que sean necesarios para la adecuada y correcta ejecución de los trabajos de acuerdo al precio unitario de la propuesta aceptada.

## 3. TRANSPORTE DE TUBERÍA.

**UNIDAD: Global (Glb)**

### 3.1 DEFINICIÓN.

Este ítem comprende los trabajos necesarios para realizar el traslado de la tubería (HDPE o acero) desde Almacenes de YPFB hasta la instalación de faenas. El carguío, descarguío, distribución dentro del área de trabajo, su respectivo almacenaje estarán a cargo del CONTRATISTA.

### 3.2 MATERIALES, HERRAMIENTAS Y EQUIPO.

El CONTRATISTA proporcionará todos los materiales, herramientas y equipos necesarios para la ejecución de los trabajos, los mismos deberán ser aprobados por el SUPERVISOR DE OBRA al Inicio de la actividad.

La tubería podrá estar en rollos o barras de acuerdo a la disponibilidad en Almacenes de YPFB.

N°	DESCRIPCIÓN	UNID.	CANTIDAD	PRESENTACIÓN
1	TUBERÍA HDPE [40 mm]	[m]	27	Rollos
2	TUBERÍA HDPE [63 mm]	[m]	27	Rollos
3	TUBERÍA HDPE [90 mm]	[m]	3	Rollos
4	TUBERÍA HDPE [125 mm]	[m]	64	Barras

### 3.3 PROCEDIMIENTO PARA LA EJECUCIÓN.

Los trabajos de Transporte de tubería serán ejecutados tomando en cuenta los siguientes procedimientos:

#### i. Recepción y Cambio de custodia de tubería y fundas

La tubería y las fundas a ser utilizadas en el presente proyecto serán recepcionadas por el CONTRATISTA en los almacenes de YPFB, por lotes y en periodos definidos entre el CONTRATISTA y el SUPERVISOR DE OBRA, basados en el cronograma de ejecución de obras entregado. La tubería recepcionada por el CONTRATISTA quedara bajo su responsabilidad.

En la recepción de cada lote de tubería, el CONTRATISTA deberá verificar el buen estado de la misma, todas las observaciones deberán ser reportadas al encargado de almacenes antes de retirarla del almacén.

Toda la tubería recepcionada sin que se hayan registrado observaciones oportunas será considerada en buen estado, siendo responsabilidad del CONTRATISTA, cualquier daño posterior ocasionado. Por ello, de encontrarse fugas durante las pruebas realizadas por YPFB, la empresa deberá disponer de su personal y equipos para identificar los puntos a través de sondeos sin que ello signifique un incremento en el costo de la obra, ni el tiempo de la misma.

<b>Elaborado y Revisado por:</b>	<b>Aprobado por:</b>
<b>Responsable de Ingeniería y Proyectos</b>	<b>Jefe Unidad Distrital de Construcciones</b>



	<b>UNIDAD SOLICITANTE: DISTRITO DE REDES DE GAS EL ALTO</b> <b>UNIDAD DISTRITAL DE CONSTRUCCIONES EL ALTO</b>	<b>ANEXO 1</b>
	<b>ESPECIFICACIONES TÉCNICAS PARA OBRAS CIVILES</b>	<b>Hoja:</b> <b>7 de 49</b>

## ii. Carguío y Descarguío de Tubería.

En la manipulación de los tubos de polietileno, las superficies de contacto deberán ser protegidas adecuadamente.

- El elemento más adecuado de manipuleo es el montacargas con sus uñas protegidas.
- Se debe evitar arrastrar las bobinas y los tubos sobre el piso, utilizar siempre plataformas de madera.
- Utilizar como medios de elevación fajas textiles y nunca eslingas metálicas.
- Durante el carguío y descarguío de los tubos, no se debe arrojar al piso ni golpearlos.

## iii. Transporte de Tubería

Las recomendaciones generales para el transporte son:

- Las superficies deberán ser planas y con ausencia de aristas cortantes. Estarán perfectamente limpias. No deberán sobresalir de los límites del camión.
- Al seleccionar el transporte, se debe verificar que la superficie sobre la que va a quedar apoyada la tubería sea lisa y libre de elementos que puedan causar abrasión o ralladuras a la tubería (evitar superficies rugosas, puntillas, latas, etc.).
- Verificar que las tuberías no queden expuestas a las llantas del vehículo, así como de otras posibles fuentes de calor que puedan dañarlas.
- No se debe adicionar otro tipo de carga sobre las tuberías.

Si una tubería, en cualquier etapa del transporte, manipulación o almacenamiento, presentare deterioro o daño con un espesor superior al 5% de la pared, deberá desecharse el tramo dañado y realizar el respectivo informe al SUPERVISOR DE OBRA. (Ver Sección Gráficos- 1)

Las tuberías en rollos zunchadas podrán transportarse en forma horizontal. Se emplearán plataformas transportables (pallets).

En el caso de que se genere tubería remanente, el CONTRATISTA deberá encargarse del transporte para reingresos al almacén de YPF B, sin que ello signifique un incremento en el costo de la obra.

## iv. Almacenaje de Tubería

Las barras se apilarán sin sobrepasar 1 m de altura para evitar deformaciones por compresión, ya que el límite máximo de ovalización se sitúa en  $\pm 1,5\%$  del diámetro exterior, ya que el exceso de ovalización dificulta la soldadura.

Las barras pueden ser atadas unas a otras, colocándolas en pallets sobre una superficie plana, de esta manera se permite el almacenamiento en pilas de a tres, madera contra madera, con el peso sostenido por la madera y no la barra.

La superficie sobre la que se depositarán las barras será plana, libre de elementos que produzcan daños a la superficie de los tubos.

La tubería en rollos, deberá almacenarse zunchada y permanecer así hasta su utilización. Estos se apilarán paralelos al plano horizontal y sobre madera, pallets o superficies no abrasivas, en alturas inferiores a 1,5 m. Se evitará, en cualquier caso el almacenamiento vertical que produzca la ovalización.

## 3.4 MEDIDAS DE MITIGACIÓN AMBIENTAL.

<b>Elaborado y Revisado por:</b>	<b>Aprobado por:</b>
<b>Responsable de Ingeniería y Proyectos</b>	<b>Jefe Unidad Distrital de Construcciones</b>

	<b>UNIDAD SOLICITANTE: DISTRITO DE REDES DE GAS EL ALTO</b> <b>UNIDAD DISTRITAL DE CONSTRUCCIONES EL ALTO</b>	<b>ANEXO 1</b>
	<b>ESPECIFICACIONES TÉCNICAS PARA OBRAS CIVILES</b>	<b>Hoja:</b> <b>8 de 49</b>

El Contratista tomará todas las medidas razonables para proteger el medio ambiente (tanto dentro como fuera del Lugar de las Obras) y para limitar los daños y las alteraciones que se puedan crear a las personas y las propiedades como consecuencia de la contaminación, polvo, el ruido y otros resultados de sus operaciones en cumplimiento de la ley 1333. El Contratista velará por que las emisiones y las descargas superficiales y efluentes que se produzcan como resultado de sus actividades no excedan los valores señalados en las Especificaciones o dispuestas por las leyes aplicables.

El Contratista tomará, en todo momento, todas las precauciones razonables para mantener la salud y la seguridad del Personal del Contratista. En colaboración con las autoridades sanitarias locales, el Contratista se asegurará de que el Lugar de las Obras y cualesquiera lugares de alojamiento para el Personal del Contratista y el Personal del Contratante estén siempre provistos de personal médico, instalaciones de primeros auxilios y servicios de enfermería y ambulancia, y de que se tomen medidas adecuadas para satisfacer todos los requisitos en cuanto a bienestar e higiene, así como para prevenir epidemias.

El Contratista nombrará a un oficial de prevención de accidentes en el Lugar de las Obras, que se encargará de velar por la seguridad y la protección contra accidentes. Esa persona estará calificada para asumir dicha responsabilidad y tendrá autoridad para impartir instrucciones y tomar medidas de protección para evitar accidentes. Durante la ejecución de las Obras, el Contratista proporcionará todo lo que dicha persona necesita para ejercer esa responsabilidad y autoridad. El Contratista enviará al Ingeniero, a la mayor brevedad posible, información detallada sobre cualquier accidente que ocurra.

El Contratista mantendrá un registro y hará informes acerca de la salud, la seguridad y el bienestar de las personas, así como de los daños a la propiedad, según lo solicite razonablemente el Ingeniero.

### 3.5 MEDICIÓN Y FORMA DE PAGO.

El ítem de transporte de tubería será medido en Global de acuerdo a la buena y completa ejecución del trabajo. Será aprobado por el SUPERVISOR DE OBRA. El pago se efectuara de acuerdo al precio unitario de la propuesta aceptada. Dicho precio será compensación total por los materiales, mano de obra, herramientas, equipo y otros gastos que sean necesarios para la adecuada y correcta ejecución de los trabajos.

## 4. CORTE, ROTURA Y REMOCIÓN DE ACERA Y/O CUNETETA.

**UNIDAD: Metro Cuadrado (m2)**

### 4.1 DEFINICIÓN.

Este ítem comprende los trabajos necesarios para el corte, rotura y remoción de aceras de hormigón, incluyendo la remoción del material por el que está constituido (empedrado, vaciado de hormigón y cualquier otro tipo de material existente por debajo), de esta manera descubrir el terreno definido en el replanteo para la ejecución de la zanja correspondiente a la red secundaria.

### 4.2 MATERIALES, HERRAMIENTAS Y EQUIPO.

El CONTRATISTA suministrará todos los materiales, herramientas y equipo apropiados (cortadora mecánica o amoladora, martillo eléctrico o neumático, herramientas menores) toda previa aprobación del SUPERVISOR DE OBRA de Obra para la ejecución de los trabajos señalados, de igual manera deberá mantener en obra todo el equipo ofertado en su propuesta para la ejecución de este Ítem, los mismos deberán estar operables durante toda la ejecución de la obra para evitar retrasos en el cronograma.

### 4.3 PROCEDIMIENTO PARA LA EJECUCIÓN.

Los trabajos de corte, rotura y remoción de aceras de hormigón serán ejecutados de acuerdo al siguiente detalle:

Elaborado y Revisado por:	Aprobado por:
<b>Responsable de Ingeniería y Proyectos</b>	<b>Jefe Unidad Distrital de Construcciones</b>

	<b>UNIDAD SOLICITANTE: DISTRITO DE REDES DE GAS EL ALTO</b> <b>UNIDAD DISTRITAL DE CONSTRUCCIONES EL ALTO</b>	<b>ANEXO 1</b>
	<b>ESPECIFICACIONES TÉCNICAS PARA OBRAS CIVILES</b>	<b>Hoja:</b> <b>9 de 49</b>

- El corte será realizado de acuerdo a las dimensiones establecidas en los planos, especificaciones técnicas y en coordinación con el SUPERVISOR DE OBRA.
- Previo al corte, rotura y remoción del material el CONTRATISTA deberá hacer un reporte fotográfico a detalle con el fin de tener un antes y un después de la zona a ser intervenida, dicho reporte fotográfico será presentado en medio digital previo a la orden de proceder.
- La zona de trabajo debe estar perfectamente señalizada incluyendo a las vías alternas de ser el caso, a fin de evitar que peatones y otros obreros se acerquen mientras se ejecute el trabajo.
- Todo corte se realizara de manera rectilínea, simétrica y con el cuidado correspondiente, el área de intervención deberá cortarse de acuerdo con los límites especificados para la excavación y sólo podrán exceder dichos límites por autorización expresa del SUPERVISOR DE OBRA cuando existan razones técnicas para ello sobre la franja de tendido (ancho de corte 40 cm) o fuera de ella, caso contrario significara un área mayor a la autorizada por lo que deberá ir a costo del CONTRATISTA ,para la remoción deberá utilizar martillo neumático realizando puntadas en los tramos cortados y mover los mismos evitando así deteriorar otros tramos.
- Al utilizar la cortadora mecánica, el operador deberá necesariamente usar guantes protectores de cuero, zapatos con punta de acero, lentes de seguridad y mascarillas auto filtrantes para partículas.
- En caso de utilizar la amoladora se deberá humedecer la acera constantemente con el fin de evitar que el polvo afecte a los transeúntes, vecinos y demás trabajadores.
- La profundidad mínima del corte será del espesor de la acera o cuneta, de no respetarse dicha profundidad el SUPERVISOR DE OBRA podrá ordenar la profundización del corte a criterio; al existir daño adicional en el sector se realizará la remoción de la capa correspondiente para su reparación.

El CONTRATISTA deberá retirar los escombros existentes en el terreno, inmediatamente concluidos los trabajos de corte. Los escombros deberán ser retirados del lugar de trabajo en el día y dispuestos en los botaderos autorizados por el ente municipal, teniendo el debido cuidado con el medio ambiente.

El uso del combo u otra herramienta manual en la remoción de aceras queda terminantemente PROHIBIDO.

#### 4.4 MEDIDAS DE MITIGACIÓN AMBIENTAL.

El Contratista tomará todas las medidas razonables para proteger el medio ambiente (tanto dentro como fuera del Lugar de las Obras) y para limitar los daños y las alteraciones que se puedan crear a las personas y las propiedades como consecuencia de la contaminación, polvo, el ruido y otros resultados de sus operaciones en cumplimiento de la ley 1333. El Contratista velará por que las emisiones y las descargas superficiales y efluentes que se produzcan como resultado de sus actividades no excedan los valores señalados en las Especificaciones o dispuestas por las leyes aplicables.

El Contratista tomará, en todo momento, todas las precauciones razonables para mantener la salud y la seguridad del Personal del Contratista. En colaboración con las autoridades sanitarias locales, el Contratista se asegurará de que el Lugar de las Obras y cualesquiera lugares de alojamiento para el Personal del Contratista y el Personal del Contratante estén siempre provistos de personal médico, instalaciones de primeros auxilios y servicios de enfermería y ambulancia, y de que se tomen medidas adecuadas para satisfacer todos los requisitos en cuanto a bienestar e higiene, así como para prevenir epidemias.

El Contratista nombrará a un oficial de prevención de accidentes en el Lugar de las Obras, que se encargará de velar por la seguridad y la protección contra accidentes. Esa persona estará calificada para asumir dicha responsabilidad y tendrá autoridad para impartir instrucciones y tomar medidas de protección para evitar accidentes. Durante la ejecución de las Obras, el Contratista proporcionará todo lo que dicha persona necesita para ejercer esa responsabilidad y autoridad. El Contratista enviará al Ingeniero, a la mayor brevedad posible, información detallada sobre cualquier accidente que ocurra.

<b>Elaborado y Revisado por:</b>	<b>Aprobado por:</b>
<b>Responsable de Ingeniería y Proyectos</b>	<b>Jefe Unidad Distrital de Construcciones</b>

	<b>UNIDAD SOLICITANTE: DISTRITO DE REDES DE GAS EL ALTO</b> <b>UNIDAD DISTRITAL DE CONSTRUCCIONES EL ALTO</b>	<b>ANEXO 1</b>
	<b>ESPECIFICACIONES TÉCNICAS PARA OBRAS CIVILES</b>	<b>Hoja:</b> <b>10 de 49</b>

El Contratista mantendrá un registro y hará informes acerca de la salud, la seguridad y el bienestar de las personas, así como de los daños a la propiedad, según lo solicite razonablemente el Ingeniero.

#### 4.5 MEDICIÓN Y FORMA DE PAGO.

El ítem de corte y remoción de aceras de hormigón será medido en metros cuadrados, de acuerdo a las áreas netas ejecutadas y dimensiones establecidas en los planos y especificaciones técnicas, las cuales serán aprobadas por el SUPERVISOR DE OBRA.

La forma de pago se efectuará de acuerdo al precio unitario de la propuesta aceptada, cualquier imprevisto correrá por cuenta del CONTRATISTA.

Dicho pago será la compensación total por los materiales, mano de obra, herramientas, equipo y otros gastos que sean necesarios para la adecuada y correcta ejecución de los trabajos.

#### 5. REMOCIÓN DE EMPEDRADO.

**UNIDAD: Metro Cuadrado (m<sup>2</sup>)**

##### 5.1 DEFINICIÓN.

Este ítem comprende los trabajos necesarios para la remoción del empedrado del ancho de la zanja a excavar con el propósito de realizar la apertura de zanjas para la disposición de las tuberías de redes de gas.

En caso de encontrar pequeñas estructuras asociadas, como ser vaciados de cemento de pequeño espesor de baja resistencia, se realizará el picado de estas estructuras como parte de este ítem o cuando el SUPERVISOR lo indique y vea conveniente.

##### 5.2 MATERIALES, HERRAMIENTAS Y EQUIPO.

El CONTRATISTA proporcionará todos los materiales, herramientas y equipos necesarios para la ejecución de los trabajos, los mismos deberán ser aprobados por el SUPERVISOR DE OBRA al Inicio de la actividad.

##### 5.3 PROCEDIMIENTO PARA LA EJECUCIÓN.

Previo al retiro del material deberá hacerse un reporte fotográfico a detalle con el fin de tener un antes y un después de la zona a ser intervenida.

La remoción de piedra deberá ser manual y con el debido cuidado para evitar daños tanto de las instalaciones sanitarias o de agua potable, así como de los cordones de acera y otras obras civiles existentes, utilizando las herramientas apropiadas de tal manera de evitar el deterioro a mayores áreas al especificado por el SUPERVISOR DE OBRA, debiendo el CONTRATISTA reponer todos los elementos dañados sin exigir pago extra. El CONTRATISTA deberá retirar la cobertura existente en el terreno para la zanja, acomodando los materiales retirados a un solo lado del trazo. Cuando dichos materiales tengan que ser reutilizados para la reposición, estos deberán estar correctamente apilados de forma que no interrumpan los otros trabajos o deberán ser transportados a un lugar adecuado hasta su reutilización. El material que no sea reutilizado deberá ser retirado inmediatamente.

El sector de trabajo debe estar perfectamente señalado incluyendo a las vías alternas de ser el caso, a fin de evitar que peatones que transitan por el sector se acerquen mientras se realizan los trabajos resguardando así la seguridad de los transeúntes.

<b>Elaborado y Revisado por:</b>	<b>Aprobado por:</b>
<b>Responsable de Ingeniería y Proyectos</b>	<b>Jefe Unidad Distrital de Construcciones</b>

	<b>UNIDAD SOLICITANTE: DISTRITO DE REDES DE GAS EL ALTO</b> <b>UNIDAD DISTRITAL DE CONSTRUCCIONES EL ALTO</b>	<b>ANEXO 1</b>
	<b>ESPECIFICACIONES TÉCNICAS PARA OBRAS CIVILES</b>	<b>Hoja:</b> <b>11 de 49</b>

#### 5.4 MEDIDAS DE MITIGACIÓN AMBIENTAL.

El Contratista tomará todas las medidas razonables para proteger el medio ambiente (tanto dentro como fuera del Lugar de las Obras) y para limitar los daños y las alteraciones que se puedan crear a las personas y las propiedades como consecuencia de la contaminación, polvo, el ruido y otros resultados de sus operaciones en cumplimiento de la ley 1333. El Contratista velará por que las emisiones y las descargas superficiales y efluentes que se produzcan como resultado de sus actividades no excedan los valores señalados en las Especificaciones o dispuestas por las leyes aplicables.

El Contratista tomará, en todo momento, todas las precauciones razonables para mantener la salud y la seguridad del Personal del Contratista. En colaboración con las autoridades sanitarias locales, el Contratista se asegurará de que el Lugar de las Obras y cualesquiera lugares de alojamiento para el Personal del Contratista y el Personal del Contratante estén siempre provistos de personal médico, instalaciones de primeros auxilios y servicios de enfermería y ambulancia, y de que se tomen medidas adecuadas para satisfacer todos los requisitos en cuanto a bienestar e higiene, así como para prevenir epidemias.

El Contratista nombrará a un oficial de prevención de accidentes en el Lugar de las Obras, que se encargará de velar por la seguridad y la protección contra accidentes. Esa persona estará calificada para asumir dicha responsabilidad y tendrá autoridad para impartir instrucciones y tomar medidas de protección para evitar accidentes. Durante la ejecución de las Obras, el Contratista proporcionará todo lo que dicha persona necesita para ejercer esa responsabilidad y autoridad. El Contratista enviará al Ingeniero, a la mayor brevedad posible, información detallada sobre cualquier accidente que ocurra.

El Contratista mantendrá un registro y hará informes acerca de la salud, la seguridad y el bienestar de las personas, así como de los daños a la propiedad, según lo solicite razonablemente el Ingeniero.

#### 5.5 MEDICIÓN Y FORMA DE PAGO.

La remoción de Empedrado será medida en metros cuadrados de acuerdo al área resultante de la longitud y ancho de la misma, siempre y cuando se encuentren aprobadas por el SUPERVISOR DE OBRA. Este ítem será pagado de acuerdo al precio unitario de la propuesta aceptada. Dicho precio será la compensación total por los materiales, mano de obra, herramientas, equipo y otros gastos que sean necesarios para la adecuada y correcta ejecución de los trabajos.

### 6. REMOCIÓN DE LOSETA, ADOQUÍN Y/O PIEDRA COMANCHE.

**UNIDAD: Metro Cuadrado (m2)**

#### 6.1 DEFINICIÓN.

Comprende el trabajo para remover la loseta, adoquín, y/o piedra comanche de acuerdo con los planos de construcción y/o instrucciones del SUPERVISOR DE OBRA, de esta manera descubrir el terreno definido en el replanteo para la ejecución de los trabajos correspondiente a la red secundaria.

#### 6.2 MATERIALES, HERRAMIENTAS Y EQUIPO.

El CONTRATISTA proporcionará todos los materiales, herramientas y equipos necesarios para la ejecución de los trabajos, los mismos deberán ser aprobados por el SUPERVISOR DE OBRA al Inicio de la actividad.

#### 6.3 PROCEDIMIENTO PARA LA EJECUCIÓN.

Previo a realizar la remoción del material deberá hacerse un reporte fotográfico a detalle con el fin de tener un antes y un después del sector a ser intervenido. El área de trabajo debe estar perfectamente señalizado incluyendo a las vías alternas de ser el caso.

<b>Elaborado y Revisado por:</b>	<b>Aprobado por:</b>
<b>Responsable de Ingeniería y Proyectos</b>	<b>Jefe Unidad Distrital de Construcciones</b>

	<b>UNIDAD SOLICITANTE: DISTRITO DE REDES DE GAS EL ALTO</b> <b>UNIDAD DISTRITAL DE CONSTRUCCIONES EL ALTO</b>	<b>ANEXO 1</b>
	<b>ESPECIFICACIONES TÉCNICAS PARA OBRAS CIVILES</b>	<b>Hoja:</b> <b>12 de 49</b>

El retiro de la loseta, adoquín, y/o piedra comanche deberá ser manualmente y con el debido cuidado, para evitar daños al material encontrado, así como de los cordones de acera y otras obras civiles existentes, utilizando las herramientas apropiadas de tal manera de evitar el deterioro a mayores áreas al especificado por el SUPERVISOR DE OBRA, debiendo el CONTRATISTA reponer sin exigir pago extra, todos los elementos dañados.

Cuando dichos materiales tengan que ser reutilizados para la reposición, estos deberán estar correctamente apilados de forma que no interrumpan los otros trabajos o transportados a un lugar adecuado hasta su reutilización. El material que no sea reutilizado deberá ser retirado inmediatamente.

#### 6.4 MEDIDAS DE MITIGACIÓN AMBIENTAL.

El Contratista tomará todas las medidas razonables para proteger el medio ambiente (tanto dentro como fuera del Lugar de las Obras) y para limitar los daños y las alteraciones que se puedan crear a las personas y las propiedades como consecuencia de la contaminación, polvo, el ruido y otros resultados de sus operaciones en cumplimiento de la ley 1333. El Contratista velará por que las emisiones y las descargas superficiales y efluentes que se produzcan como resultado de sus actividades no excedan los valores señalados en las Especificaciones o dispuestas por las leyes aplicables.

El Contratista tomará, en todo momento, todas las precauciones razonables para mantener la salud y la seguridad del Personal del Contratista. En colaboración con las autoridades sanitarias locales, el Contratista se asegurará de que el Lugar de las Obras y cualesquiera lugares de alojamiento para el Personal del Contratista y el Personal del Contratante estén siempre provistos de personal médico, instalaciones de primeros auxilios y servicios de enfermería y ambulancia, y de que se tomen medidas adecuadas para satisfacer todos los requisitos en cuanto a bienestar e higiene, así como para prevenir epidemias.

El Contratista nombrará a un oficial de prevención de accidentes en el Lugar de las Obras, que se encargará de velar por la seguridad y la protección contra accidentes. Esa persona estará calificada para asumir dicha responsabilidad y tendrá autoridad para impartir instrucciones y tomar medidas de protección para evitar accidentes. Durante la ejecución de las Obras, el Contratista proporcionará todo lo que dicha persona necesita para ejercer esa responsabilidad y autoridad. El Contratista enviará al Ingeniero, a la mayor brevedad posible, información detallada sobre cualquier accidente que ocurra.

El Contratista mantendrá un registro y hará informes acerca de la salud, la seguridad y el bienestar de las personas, así como de los daños a la propiedad, según lo solicite razonablemente el Ingeniero.

#### 6.5 MEDICIÓN Y FORMA DE PAGO.

El retiro de la loseta, adoquín, y/o piedra comanche, se medirá en metros cuadrados, tomando en cuenta únicamente los volúmenes netos ejecutados, de acuerdo a la longitud y ancho establecidas en los planos y autorizadas por el SUPERVISOR DE OBRA.

El retiro de loseta, adoquín, y/o piedra comanche será ejecutado de acuerdo con los planos y las presentes especificaciones, medido según lo señalado y aprobado por el SUPERVISOR DE OBRA de YPF B, será pagado de acuerdo al precio unitario de la propuesta aceptada. Dicho precio será compensación total por los materiales, mano de obra, herramientas, equipo y otros gastos que sean necesarios para la adecuada y correcta ejecución de los trabajos.

### 7. EXCAVACIÓN DE ZANJA TERRENO SEMI DURO.

**UNIDAD: Metro Cúbico (m<sup>3</sup>)**

#### 7.1 DEFINICIÓN.

<b>Elaborado y Revisado por:</b>	<b>Aprobado por:</b>
<b>Responsable de Ingeniería y Proyectos</b>	<b>Jefe Unidad Distrital de Construcciones</b>

	<b>UNIDAD SOLICITANTE: DISTRITO DE REDES DE GAS EL ALTO</b> <b>UNIDAD DISTRITAL DE CONSTRUCCIONES EL ALTO</b>	<b>ANEXO 1</b>
	<b>ESPECIFICACIONES TÉCNICAS PARA OBRAS CIVILES</b>	<b>Hoja:</b> <b>13 de 49</b>

Este ítem comprende los trabajos necesarios para la excavación en zanja en terreno semi-duro esto con la finalidad de realizar el tendido de tuberías de PE en sus distintos diámetros, actividad a ser realizada de acuerdo a especificaciones, planos, gráficos y/o **instrucciones emitidas por el SUPERVISOR DE OBRA**, utilizando medios mecánicos o manuales. En este ítem se incluye cualquier desbroce superficial

De acuerdo a la naturaleza y características del suelo a excavar durante el Proyecto, se establece en este ítem el tipo de suelo:

Terreno Semiduro a Duro Tipo II: Terreno arcilloso, ripioso, maicillo disgregable con la mano y en general terrenos agrícolas compactos.

## 7.2 MATERIALES, HERRAMIENTAS Y EQUIPO.

El CONTRATISTA proporcionará todos los materiales, herramientas y equipos necesarios (martillo neumático o eléctrico, palas, picotas, barretas, carretillas, etc.) para la ejecución de los trabajos, los mismos deberán ser aprobados por el SUPERVISOR DE OBRA al Inicio de la actividad.

## 7.3 PROCEDIMIENTO PARA LA EJECUCIÓN.

Realizado el correspondiente replanteo topográfico en Obra, el SUPERVISOR DE OBRA evaluará y aprobará cambios en el trazo del tendido.

Los trabajos de Excavación de zanja serán ejecutados una vez que los ítems de replanteo, corte y remoción de coberturas correspondientes hayan sido ejecutados de acuerdo a las especificaciones técnicas. Se dará inicio al ítem de excavaciones siempre y cuando su inicio sea aprobado por el SUPERVISOR DE OBRA en cada tramo.

Durante todo el proceso de excavación, el CONTRATISTA pondrá el máximo cuidado para evitar daños a estructuras y/o edificaciones que se hallen próximas al lugar de trabajo. Además, tomará las medidas necesarias para evitar que sus trabajos interrumpan cualquier servicio existente como agua potable, alcantarillado, energía eléctrica, teléfono, etc. En caso de daño a los mismos el CONTRATISTA se hará responsable y a su costo realizará la reparación con personal calificado y/o cancelación por los daños resultantes, durante las excavaciones, incluyendo daños a las fundaciones, estructuras existentes en la zona, u otros en forma inmediata y a satisfacción del SUPERVISOR DE OBRA y el afectado (Pudiendo ser este un vecino de la OTB o bien una empresa privada o estatal).

Cuando la excavación haya alcanzado la profundidad y perfilado de acuerdo a los planos e instrucciones emitidas del SUPERVISOR DE OBRA, se procederá a la limpieza con el retiro de todo tipo de material que pueda dañar la tubería de PE. En caso de identificarse excavaciones de zanjas que no cumplan con la sección que se indica en los planos constructivos y especificaciones técnicas, el SUPERVISOR DE OBRA procederá de la siguiente manera:

- Si en la sección, la profundidad y/o el ancho fuera menor a lo establecido, el CONTRATISTA está obligado a cumplir con la sección tipo, salvo la existencia de obstáculos insalvables a consideración del SUPERVISOR DE OBRA, quien analizará la forma de realizar la protección de tubería correspondiente, por ejemplo: el Uso de Hormigón o Fundas de Protección o ambas.

En caso de presencia de agua debido a nivel freático, rotura de tuberías de Agua Potable y/o Alcantarillado u otros imprevistos requerirá del uso de bombas de Achique para mantener el nivel de agua bajo control mientras duren los trabajos. Los costos adicionales de estas actividades estarán por cuenta del CONTRATISTA.

<b>Elaborado y Revisado por:</b>	<b>Aprobado por:</b>
<b>Responsable de Ingeniería y Proyectos</b>	<b>Jefe Unidad Distrital de Construcciones</b>

	<b>UNIDAD SOLICITANTE: DISTRITO DE REDES DE GAS EL ALTO</b> <b>UNIDAD DISTRITAL DE CONSTRUCCIONES EL ALTO</b>	<b>ANEXO 1</b>
	<b>ESPECIFICACIONES TÉCNICAS PARA OBRAS CIVILES</b>	Hoja: <b>14 de 49</b>

El CONTRATISTA tiene la obligación de realizar el relleno de la zanja en el mismo día de iniciada su excavación por lo que está bajo la responsabilidad del CONTRATISTA Incrementar la cantidad de personal o los frentes de trabajo y mejorar su organización para cumplir con el Cronograma establecido y así lograr las metas correspondientes al proyecto.

Si fuese necesario el CONTRATISTA deberá contar con el personal, equipo y herramientas necesarias para la ejecución de trabajos en horario nocturno, la autorización para la ejecución de trabajos en estos horarios, debe emanar del SUPERVISOR DE OBRA, previa verificación de la existencia de los medios necesarios para la ejecución.

Será responsabilidad del CONTRATISTA comunicar a los propietarios la fecha de ingreso por sus zonas así como responder por todos los daños resultantes de la ejecución de la obra por parte del CONTRATISTA, durante las excavaciones, incluyendo daños a las fundaciones, estructuras existentes en la zona, tuberías de agua, alcantarillado, cableados eléctricos, telefónicos y cualquier otro, los cuales deberán ser reparados a cuenta del CONTRATISTA en forma inmediata y a satisfacción del SUPERVISOR DE OBRA de Y.P.F.B. y el afectado (Pudiendo ser este el vecino o bien una empresa privada o estatal).

Todas las excavaciones serán hechas a cielo abierto de acuerdo a los planos del proyecto y según el replanteo autorizado por el SUPERVISOR DE OBRA. No se permitirá la ejecución de túneles, salvo casos de necesidad justificada con previa autorización del SUPERVISOR DE OBRA. La ejecución de la actividad conllevará la responsabilidad de reparación de daños si corresponde.

Los entubamientos (apuntalamientos y soportes) que sean necesarios para sostener los lados de la excavación deberán estar colocados para impedir cualquier desmoronamiento que afectara la sección de trabajo o ponga en riesgo la seguridad del personal, estructuras o propiedades adyacentes. No se hará ningún pago adicional por razón de entibados.

Todos los materiales provenientes de excavaciones deben ser colocados hacia un lado de la zanja dejando un espacio libre de 20 centímetros, sin obstaculizar el trabajo y permitir el libre acceso a todas las partes de la zanja. Dichos materiales deben estar apilados y señalizados con cintas de precaución. El CONTRATISTA deberá notificar al SUPERVISOR DE OBRA con 48 horas de anticipación al inicio de cualquier excavación, con el objetivo de verificar secciones y efectuar las mediciones pertinentes.

#### **Previsiones aplicables a la excavación**

Cuando en la apertura de zanja se encuentren piedras de gran tamaño u obstrucciones que imposibiliten su remoción se procederá al colocado de fundas de protección de PVC, siempre y cuando el CONTRATISTA registre dicho incidente en el Libro de Órdenes, indicando el lugar, tipo de obstrucción, longitud, diámetro de la funda de protección requerida, anexando para ello el reporte fotográfico.

#### **Sistemas Subterráneos.**

##### **a) Cruce con líneas enterradas existentes**

- El CONTRATISTA debe ubicar cada uno de los puntos de cruce de la tubería HDPE con los sistemas existentes, en cada punto realizará la excavación con el objeto de determinar cómo se ejecutará el cruce.
- El CONTRATISTA realizará el cruce por debajo o encima del sistema existente bajo autorización del SUPERVISOR DE OBRA.
- La distancia mínima de separación del cruce que se genere con el Tendido de tubería de gas con otros sistemas, será de 30 cm o bajo evaluación del SUPERVISOR DE OBRA.

##### **b) Paralelismo con líneas enterradas existentes**

<b>Elaborado y Revisado por:</b>	<b>Aprobado por:</b>
<b>Responsable de Ingeniería y Proyectos</b>	<b>Jefe Unidad Distrital de Construcciones</b>



	<b>UNIDAD SOLICITANTE: DISTRITO DE REDES DE GAS EL ALTO</b> <b>UNIDAD DISTRITAL DE CONSTRUCCIONES EL ALTO</b>	<b>ANEXO 1</b>
	<b>ESPECIFICACIONES TÉCNICAS PARA OBRAS CIVILES</b>	<b>Hoja:</b> <b>15 de 49</b>

- Cuando el tendido se realice de forma paralela a otros sistemas subterráneos (en lo posible evitable), la tubería de HDPE llevara una funda de protección de PVC (provista de por el CONTRATISTA) a lo largo del tramo en cuestión. Además de ello la funda de protección deberá estar envuelta con cinta adicional de señalización (provista por el CONTRATISTA si corresponde); con el fin de diferenciarla de los demás servicios subterráneos.
- La separación mínima que se genere con el tendido de red secundaria de forma paralela a otros servicios deberá ser de 30 cm y/o bajo evaluación del SUPERVISOR DE OBRA.
- Cuando el contratista provea de fundas de protección de PVC y la cinta para realizar proteger y señalar las tuberías de gas, estas deberán contar con su respectivo archivo fotográfico y deben ser verificadas y aprobadas por el SUPERVISOR DE OBRA.

#### **Excavación para interconexiones**

- El CONTRATISTA deberá realizar las excavaciones para interconexiones, garantizando en todo momento las mejores condiciones para el Soldador de YPFB; para ello el CONTRATISTA deberá proporcionar Personal, Equipo y Herramientas mínimas para la extensión de la misma, en casos excepcionales (rotura, remoción y excavación) bajo la aprobación del SUPERVISOR DE OBRA. Los volúmenes requeridos y aprobados por el SUPERVISOR DE OBRA serán cuantificados y cancelados.

#### **7.4 MEDIDAS DE MITIGACIÓN AMBIENTAL.**

El Contratista tomará todas las medidas razonables para proteger el medio ambiente (tanto dentro como fuera del Lugar de las Obras) y para limitar los daños y las alteraciones que se puedan crear a las personas y las propiedades como consecuencia de la contaminación, polvo, el ruido y otros resultados de sus operaciones en cumplimiento de la ley 1333. El Contratista velará por que las emisiones y las descargas superficiales y efluentes que se produzcan como resultado de sus actividades no excedan los valores señalados en las Especificaciones o dispuestas por las leyes aplicables.

El Contratista tomará, en todo momento, todas las precauciones razonables para mantener la salud y la seguridad del Personal del Contratista. En colaboración con las autoridades sanitarias locales, el Contratista se asegurará de que el Lugar de las Obras y cualesquiera lugares de alojamiento para el Personal del Contratista y el Personal del Contratante estén siempre provistos de personal médico, instalaciones de primeros auxilios y servicios de enfermería y ambulancia, y de que se tomen medidas adecuadas para satisfacer todos los requisitos en cuanto a bienestar e higiene, así como para prevenir epidemias.

El Contratista nombrará a un oficial de prevención de accidentes en el Lugar de las Obras, que se encargará de velar por la seguridad y la protección contra accidentes. Esa persona estará calificada para asumir dicha responsabilidad y tendrá autoridad para impartir instrucciones y tomar medidas de protección para evitar accidentes. Durante la ejecución de las Obras, el Contratista proporcionará todo lo que dicha persona necesita para ejercer esa responsabilidad y autoridad. El Contratista enviará al Ingeniero, a la mayor brevedad posible, información detallada sobre cualquier accidente que ocurra.

El Contratista mantendrá un registro y hará informes acerca de la salud, la seguridad y el bienestar de las personas, así como de los daños a la propiedad, según lo solicite razonablemente el Ingeniero.

#### **7.5 MEDICIÓN Y FORMA DE PAGO.**

Las excavaciones serán medidas en metros cúbicos, tomando en cuenta únicamente el volumen neto del trabajo ejecutado. Para el cómputo de los volúmenes se tomarán las dimensiones y profundidades indicadas en los planos y/o instrucciones escritas del SUPERVISOR DE OBRA.

Este ítem ejecutado en un todo de acuerdo con los planos de detalle a las presentes especificaciones, medido según lo señalado y aprobado por el SUPERVISOR DE OBRA, será cancelado al precio unitario de la propuesta aceptada.

<b>Elaborado y Revisado por:</b>	<b>Aprobado por:</b>
<b>Responsable de Ingeniería y Proyectos</b>	<b>Jefe Unidad Distrital de Construcciones</b>

	<b>UNIDAD SOLICITANTE: DISTRITO DE REDES DE GAS EL ALTO</b> <b>UNIDAD DISTRITAL DE CONSTRUCCIONES EL ALTO</b>	<b>ANEXO 1</b>
	<b>ESPECIFICACIONES TÉCNICAS PARA OBRAS CIVILES</b>	<b>Hoja:</b> <b>16 de 49</b>

Dicho precio será compensación total por los materiales, mano de obra, herramientas, equipo y otros gastos que sean necesarios para la adecuada y correcta ejecución de los trabajos.

## 8. PROVISIÓN Y COLOCADO DE FUNDA DE PROTECCIÓN DE PVC DN-3”.

**UNIDAD: Metros (m)**

### 8.1 DEFINICIÓN.

Este ítem se refiere a la provisión y colocación de tubería de protección PVC SCH E-40 DN-3”, que servirá de encamisado y protegerá la red de gas a construir.

### 8.2 MATERIALES, HERRAMIENTAS Y EQUIPO.

La tubería PVC SCH E-40 DN-3”, será provista por El CONTRATISTA, de acuerdo a los diámetros y longitudes que la obra requiera. EL CONTRATISTA es quien suministrará todo el material necesario, personal y otros elementos necesarios para la ejecución de este ítem.

### 8.3 PROCEDIMIENTO PARA LA EJECUCIÓN.

Las tuberías de PVC SCH E-40 DN-3” deben ser ubicada en todos los cruces y cunetas con la longitud y disposición previamente aprobadas por el SUPERVISOR DE OBRA de YPF B.

Se debe tener especial cuidado en no romper, fisurar o doblar la tubería PVC al momento de su colocación y al compactar la zanja.

TUBERÍAS DE PROTECCIÓN PVC - SCH E-40 DN 3”(PULGADAS)	
PRODUCTO	TUBERÍA DE PROTECCIÓN
MATERIAL	PVC
MEDIDAS	BARRA DE 6 METROS DE DIÁMETRO DE 3” PULGADAS

### 8.4 MEDIDAS DE MITIGACIÓN AMBIENTAL.

El Contratista tomará todas las medidas razonables para proteger el medio ambiente (tanto dentro como fuera del Lugar de las Obras) y para limitar los daños y las alteraciones que se puedan crear a las personas y las propiedades como consecuencia de la contaminación, polvo, el ruido y otros resultados de sus operaciones en cumplimiento de la ley 1333. El Contratista velará por que las emisiones y las descargas superficiales y efluentes que se produzcan como resultado de sus actividades no excedan los valores señalados en las Especificaciones o dispuestas por las leyes aplicables.

El Contratista tomará, en todo momento, todas las precauciones razonables para mantener la salud y la seguridad del Personal del Contratista. En colaboración con las autoridades sanitarias locales, el Contratista se asegurará de que el Lugar de las Obras y cualesquiera lugares de alojamiento para el Personal del Contratista y el Personal del Contratante estén siempre provistos de personal médico, instalaciones de primeros auxilios y servicios de enfermería y ambulancia, y de que se tomen medidas adecuadas para satisfacer todos los requisitos en cuanto a bienestar e higiene, así como para prevenir epidemias.

El Contratista nombrará a un oficial de prevención de accidentes en el Lugar de las Obras, que se encargará de velar por la seguridad y la protección contra accidentes. Esa persona estará calificada para asumir dicha responsabilidad y tendrá autoridad para impartir instrucciones y tomar medidas de protección para evitar accidentes. Durante la ejecución de las Obras, el Contratista proporcionará todo lo que dicha persona necesita para ejercer esa responsabilidad y autoridad. El Contratista enviará al Ingeniero, a la mayor brevedad posible, información detallada sobre cualquier accidente que ocurra.

<b>Elaborado y Revisado por:</b>	<b>Aprobado por:</b>
<b>Responsable de Ingeniería y Proyectos</b>	<b>Jefe Unidad Distrital de Construcciones</b>

	<b>UNIDAD SOLICITANTE: DISTRITO DE REDES DE GAS EL ALTO</b> <b>UNIDAD DISTRITAL DE CONSTRUCCIONES EL ALTO</b>	<b>ANEXO 1</b>
	<b>ESPECIFICACIONES TÉCNICAS PARA OBRAS CIVILES</b>	<b>Hoja:</b> <b>17 de 49</b>

El Contratista mantendrá un registro y hará informes acerca de la salud, la seguridad y el bienestar de las personas, así como de los daños a la propiedad, según lo solicite razonablemente el Ingeniero.

## 8.5 MEDICIÓN Y FORMA DE PAGO.

La provisión y colocación de tubería PVC SCH E-40 DN-3" será medida por metro, con materiales y dimensiones aprobadas por el SUPERVISOR DE OBRA de YPF B y compatibles con lo aquí especificado, será pagada sólo la longitud empleada en zanja y según el precio cotizado en la propuesta aceptada.

En este precio global están comprendidos todas las herramientas, mano de obra, material y transporte necesarios para la ejecución total de este ítem.

## 9. PROVISIÓN Y COLOCADO DE FUNDA DE PROTECCIÓN DE PVC DN-4".

**UNIDAD: Metro (m).**

### 9.1 DEFINICIÓN.

Este ítem se refiere a la provisión y colocación de tubería de protección de PVC SCH E-40 DN-4", que protegerá la red de gas a construir.

### 9.2 MATERIALES, HERRAMIENTAS Y EQUIPO.

La tubería PVC SCH E-40 DN-4", será provista por El CONTRATISTA, de acuerdo a los diámetros y longitudes que la obra requiera. EL CONTRATISTA es quien suministrará todo el material necesario, personal y otros elementos necesarios para la ejecución de este ítem.

#### PROCEDIMIENTO PARA LA EJECUCIÓN.

Las tuberías de PVC SCH E-40 DN-4" deben ser ubicada en todos los cruces y cunetas con la longitud y disposición previamente aprobadas por el SUPERVISOR DE OBRA de YPF B.

Se debe tener especial cuidado en no romper, fisurar o doblar la tubería PVC al momento de su colocación y al compactar la zanja.

TUBERÍAS DE PROTECCIÓN PVC SCH E-40 DE 4" (PULGADAS)	
PRODUCTO	TUBERÍA DE PROTECCIÓN
MATERIAL	PVC
MEDIDAS	BARRA DE 6 METROS DIÁMETRO DE 4 " PULGADAS

### 9.3 MEDIDAS DE MITIGACIÓN AMBIENTAL.

El Contratista tomará todas las medidas razonables para proteger el medio ambiente (tanto dentro como fuera del Lugar de las Obras) y para limitar los daños y las alteraciones que se puedan crear a las personas y las propiedades como consecuencia de la contaminación, polvo, el ruido y otros resultados de sus operaciones en cumplimiento de la ley 1333. El Contratista velará por que las emisiones y las descargas superficiales y efluentes que se produzcan como resultado de sus actividades no excedan los valores señalados en las Especificaciones o dispuestas por las leyes aplicables.

El Contratista tomará, en todo momento, todas las precauciones razonables para mantener la salud y la seguridad del Personal del Contratista. En colaboración con las autoridades sanitarias locales, el Contratista se asegurará de que el Lugar

<b>Elaborado y Revisado por:</b>	<b>Aprobado por:</b>
<b>Responsable de Ingeniería y Proyectos</b>	<b>Jefe Unidad Distrital de Construcciones</b>

	<b>UNIDAD SOLICITANTE: DISTRITO DE REDES DE GAS EL ALTO</b> <b>UNIDAD DISTRITAL DE CONSTRUCCIONES EL ALTO</b>	<b>ANEXO 1</b>
	<b>ESPECIFICACIONES TÉCNICAS PARA OBRAS CIVILES</b>	<b>Hoja:</b> <b>18 de 49</b>

de las Obras y cualesquiera lugares de alojamiento para el Personal del Contratista y el Personal del Contratante estén siempre provistos de personal médico, instalaciones de primeros auxilios y servicios de enfermería y ambulancia, y de que se tomen medidas adecuadas para satisfacer todos los requisitos en cuanto a bienestar e higiene, así como para prevenir epidemias.

El Contratista nombrará a un oficial de prevención de accidentes en el Lugar de las Obras, que se encargará de velar por la seguridad y la protección contra accidentes. Esa persona estará calificada para asumir dicha responsabilidad y tendrá autoridad para impartir instrucciones y tomar medidas de protección para evitar accidentes. Durante la ejecución de las Obras, el Contratista proporcionará todo lo que dicha persona necesita para ejercer esa responsabilidad y autoridad. El Contratista enviará al Ingeniero, a la mayor brevedad posible, información detallada sobre cualquier accidente que ocurra.

El Contratista mantendrá un registro y hará informes acerca de la salud, la seguridad y el bienestar de las personas, así como de los daños a la propiedad, según lo solicite razonablemente el Ingeniero.

#### 9.4 MEDICIÓN Y FORMA DE PAGO.

La provisión y colocación de tubería PVC SCH E-40 DN-4" será medida por metro, con materiales y dimensiones aprobadas por el SUPERVISOR DE OBRA de YPFB y compatibles con lo aquí especificado, será pagada sólo la longitud empleada en zanja y según el precio cotizado en la propuesta aceptada.

En este precio global están comprendidos todas las herramientas, mano de obra, material y transporte necesarios para la ejecución total de este ítem.

#### 10. PROVISIÓN Y COLOCADO DE FUNDA DE PROTECCIÓN DE PVC DN-6".

**UNIDAD: Metro (m).**

##### 10.1 DEFINICIÓN.

Este ítem se refiere a la provisión y colocación de tubería de protección de PVC SCH E-40 DN-6", que protegerá la red de gas a construir.

##### 10.2 MATERIALES, HERRAMIENTAS Y EQUIPO.

La tubería PVC SCH E-40 DN-6", será provista por El CONTRATISTA, de acuerdo a los diámetros y longitudes que la obra requiera. EL CONTRATISTA es quien suministrará todo el material necesario, personal y otros elementos necesarios para la ejecución de este ítem.

##### 10.3 PROCEDIMIENTO PARA LA EJECUCIÓN.

Las tuberías de PVC SCH E-40 DN-6" deben ser ubicadas en todos los cruces y cunetas con la longitud y disposición previamente aprobadas por el Supervisor de YPFB.

Se debe tener especial cuidado en no romper, fisurar o doblar la tubería PVC al momento de su colocación y al compactar la zanja.

TUBERÍAS DE PROTECCIÓN PVC - SCH E-40 DN 6" (PULGADAS)	
PRODUCTO	TUBERÍA DE PROTECCIÓN
MATERIAL	PVC
MEDIDAS	BARRA DE 6 METROS DE DIÁMETRO DE 6 " PULGADAS

<b>Elaborado y Revisado por:</b>  	<b>Aprobado por:</b>  
<b>Responsable de Ingeniería y Proyectos</b>	<b>Jefe Unidad Distrital de Construcciones</b>

	<b>UNIDAD SOLICITANTE: DISTRITO DE REDES DE GAS EL ALTO</b> <b>UNIDAD DISTRITAL DE CONSTRUCCIONES EL ALTO</b>	<b>ANEXO 1</b>
	<b>ESPECIFICACIONES TÉCNICAS PARA OBRAS CIVILES</b>	<b>Hoja:</b> <b>19 de 49</b>

#### 10.4 MEDIDAS DE MITIGACIÓN AMBIENTAL.

El Contratista tomará todas las medidas razonables para proteger el medio ambiente (tanto dentro como fuera del Lugar de las Obras) y para limitar los daños y las alteraciones que se puedan crear a las personas y las propiedades como consecuencia de la contaminación, polvo, el ruido y otros resultados de sus operaciones en cumplimiento de la ley 1333. El Contratista velará por que las emisiones y las descargas superficiales y efluentes que se produzcan como resultado de sus actividades no excedan los valores señalados en las Especificaciones o dispuestas por las leyes aplicables.

El Contratista tomará, en todo momento, todas las precauciones razonables para mantener la salud y la seguridad del Personal del Contratista. En colaboración con las autoridades sanitarias locales, el Contratista se asegurará de que el Lugar de las Obras y cualesquiera lugares de alojamiento para el Personal del Contratista y el Personal del Contratante estén siempre provistos de personal médico, instalaciones de primeros auxilios y servicios de enfermería y ambulancia, y de que se tomen medidas adecuadas para satisfacer todos los requisitos en cuanto a bienestar e higiene, así como para prevenir epidemias.

El Contratista nombrará a un oficial de prevención de accidentes en el Lugar de las Obras, que se encargará de velar por la seguridad y la protección contra accidentes. Esa persona estará calificada para asumir dicha responsabilidad y tendrá autoridad para impartir instrucciones y tomar medidas de protección para evitar accidentes. Durante la ejecución de las Obras, el Contratista proporcionará todo lo que dicha persona necesita para ejercer esa responsabilidad y autoridad. El Contratista enviará al Ingeniero, a la mayor brevedad posible, información detallada sobre cualquier accidente que ocurra.

El Contratista mantendrá un registro y hará informes acerca de la salud, la seguridad y el bienestar de las personas, así como de los daños a la propiedad, según lo solicite razonablemente el Ingeniero.

#### 10.5 MEDICIÓN Y FORMA DE PAGO.

La provisión y colocación de tubería PVC SCH E-40 DN-6" será medida por metro, con materiales y dimensiones aprobadas por el Supervisor de YPF B y compatibles con lo aquí especificado, será pagada sólo la longitud empleada en zanja y según el precio cotizado en la propuesta aceptada.

En este precio global están comprendidos todas las herramientas, mano de obra, material y transporte necesarios para la ejecución total de este ítem.

### 11. PROVISIÓN Y COLOCADO DE TUBERÍA DE PROTECCIÓN DE PVC DN-8".

**UNIDAD: Metro (m).**

#### 11.1 DEFINICIÓN.

Este ítem se refiere a la provisión y colocación de tubería de protección de PVC SCH E-40 DN-8", que protegerá la red de gas a construir.

#### 11.2 MATERIALES, HERRAMIENTAS Y EQUIPO.

La tubería PVC SCH E-40 DN-8", será provista por El CONTRATISTA, de acuerdo a los diámetros y longitudes que la obra requiera. EL CONTRATISTA es quien suministrará todo el material necesario, personal y otros elementos necesarios para la ejecución de este ítem.

#### 11.3 PROCEDIMIENTO PARA LA EJECUCIÓN.

<b>Elaborado y Revisado por:</b>	<b>Aprobado por:</b>
<b>Responsable de Ingeniería y Proyectos</b>	<b>Jefe Unidad Distrital de Construcciones</b>

	<b>UNIDAD SOLICITANTE: DISTRITO DE REDES DE GAS EL ALTO</b> <b>UNIDAD DISTRITAL DE CONSTRUCCIONES EL ALTO</b>	<b>ANEXO 1</b>
	<b>ESPECIFICACIONES TÉCNICAS PARA OBRAS CIVILES</b>	<b>Hoja:</b> <b>20 de 49</b>

Las tuberías de PVC SCH E-40 DN-8" deben ser ubicada en todos los cruces y cunetas con la longitud y disposición previamente aprobadas por el SUPERVISOR DE OBRA de YPF B.

Se debe tener especial cuidado en no romper, fisurar o doblar la tubería PVC al momento de su colocación y al compactar la zanja.

<b>TUBERÍAS DE PROTECCIÓN PVC SCH E-40 DE 8" (PULGADAS)</b>	
PRODUCTO	TUBERÍA DE PROTECCIÓN
MATERIAL	PVC
MEDIDAS	BARRA DE 6 METROS DIÁMETRO DE 8" PULGADAS

#### **11.4 MEDIDAS DE MITIGACIÓN AMBIENTAL.**

El Contratista tomará todas las medidas razonables para proteger el medio ambiente (tanto dentro como fuera del Lugar de las Obras) y para limitar los daños y las alteraciones que se puedan crear a las personas y las propiedades como consecuencia de la contaminación, polvo, el ruido y otros resultados de sus operaciones en cumplimiento de la ley 1333. El Contratista velará por que las emisiones y las descargas superficiales y efluentes que se produzcan como resultado de sus actividades no excedan los valores señalados en las Especificaciones o dispuestas por las leyes aplicables.

El Contratista tomará, en todo momento, todas las precauciones razonables para mantener la salud y la seguridad del Personal del Contratista. En colaboración con las autoridades sanitarias locales, el Contratista se asegurará de que el Lugar de las Obras y cualesquiera lugares de alojamiento para el Personal del Contratista y el Personal del Contratante estén siempre provistos de personal médico, instalaciones de primeros auxilios y servicios de enfermería y ambulancia, y de que se tomen medidas adecuadas para satisfacer todos los requisitos en cuanto a bienestar e higiene, así como para prevenir epidemias.

El Contratista nombrará a un oficial de prevención de accidentes en el Lugar de las Obras, que se encargará de velar por la seguridad y la protección contra accidentes. Esa persona estará calificada para asumir dicha responsabilidad y tendrá autoridad para impartir instrucciones y tomar medidas de protección para evitar accidentes. Durante la ejecución de las Obras, el Contratista proporcionará todo lo que dicha persona necesita para ejercer esa responsabilidad y autoridad. El Contratista enviará al Ingeniero, a la mayor brevedad posible, información detallada sobre cualquier accidente que ocurra.

El Contratista mantendrá un registro y hará informes acerca de la salud, la seguridad y el bienestar de las personas, así como de los daños a la propiedad, según lo solicite razonablemente el Ingeniero.

#### **11.5 MEDICIÓN Y FORMA DE PAGO.**

La provisión y colocación de tubería PVC SCH E-40 DN-8" será medida por metro, con materiales y dimensiones aprobadas por el SUPERVISOR DE OBRA de YPF B y compatibles con lo aquí especificado, será pagada sólo la longitud empleada en zanja y según el precio cotizado en la propuesta aceptada.

En este precio global están comprendidos todas las herramientas, mano de obra, material y transporte necesarios para la ejecución total de este ítem.

### **12. TENDIDO DE TUBERÍA.**

**UNIDAD: Metro (m)**

#### **12.1 DEFINICIÓN.**

<b>Elaborado y Revisado por:</b>	<b>Aprobado por:</b>
<b>Responsable de Ingeniería y Proyectos</b>	<b>Jefe Unidad Distrital de Construcciones</b>

	<b>UNIDAD SOLICITANTE: DISTRITO DE REDES DE GAS EL ALTO</b> <b>UNIDAD DISTRITAL DE CONSTRUCCIONES EL ALTO</b>	<b>ANEXO 1</b>
	<b>ESPECIFICACIONES TÉCNICAS PARA OBRAS CIVILES</b>	Hoja: <b>21 de 49</b>

Este ítem comprende los trabajos necesarios para emplazar, descender y situar las tuberías, sobre una cama de material cernido o fino dentro la zanja, de acuerdo a los planos constructivos y al detalle y/o instrucciones del SUPERVISOR DE OBRA.

Será por cuenta del CONTRATISTA el traslado del material desde las instalaciones del almacén hasta el lugar del tendido de la obra

## 12.2 MATERIALES, HERRAMIENTAS Y EQUIPO.

El CONTRATISTA, proporcionará todos los materiales, herramientas y equipos necesarios (Elingas, sogas, rodillos, etc.) para el traslado, tendido y la ejecución de los trabajos, mismos deberán ser aprobados por el SUPERVISOR DE OBRA al Inicio de la actividad.

Las tuberías para la construcción de redes serán provistas por YPF B. Bajo el siguiente detalle:

Nº	DESCRIPCIÓN	UNID.	CANTIDAD
1	TUBERÍA HDPE [40 mm]	[m]	5438
2	TUBERÍA HDPE [63 mm]	[m]	2707
3	TUBERÍA HDPE [90 mm]	[m]	156
4	TUBERÍA HDPE [125 mm]	[m]	769

## 12.3 PROCEDIMIENTO PARA LA EJECUCIÓN.

El CONTRATISTA pondrá a disposición todo el personal necesario para realizar el tendido de red, el mismo que se encargará de evitar cualquier daño en el manipuleo de las tuberías.

Los trabajos de Tendido de tubería comprenden las siguientes operaciones:

- La carga, transporte y descarga hasta el lugar de su instalación.
- Las maniobras y acarreo locales, para distribuir las a lo largo de las zanjas.
- Colocado de la tubería a las zanjas.
- Su alineación correcta, vertical y horizontal y la verificación de las mismas.
- El tendido de la tubería, se efectuará previa autorización del SUPERVISOR DE OBRA.
- Almacenamiento temporal en obra.

Cuando no sea posible, distribuir la tubería paralelamente a lo largo de la zanja, el CONTRATISTA podrá almacenar en sitios y en la forma que autorice el SUPERVISOR DE OBRA.

La tubería se debe apilar hasta 1.50 m. de altura como máximo, deberá almacenarse bajo techo y protegiéndolo contra los rayos del sol. Queda estrictamente prohibido que los tubos queden expuestos a los rayos solares por periodos mayores a tres días. La protección contra la radiación ultravioleta del sol, es especialmente importante para la tubería.

Previo a su instalación la tubería deberá estar libre de tierra, polvo o cualquier otro material que se encuentre en su interior, para ello, los extremos deben estar protegidos.

Entre las tareas principales, para el tendido de las tuberías, se observarán las siguientes normas:

- Una vez verificada que la zanja, cumpla con las especificaciones de excavación, se tendrá que cubrir el fondo de la misma con un manto de 15 cm de espesor con material fino, libre de piedras, cascotes y desperdicios.

<b>Elaborado y Revisado por:</b>	<b>Aprobado por:</b>
<b>Responsable de Ingeniería y Proyectos</b>	<b>Jefe Unidad Distrital de Construcciones</b>

	<b>UNIDAD SOLICITANTE: DISTRITO DE REDES DE GAS EL ALTO</b> <b>UNIDAD DISTRITAL DE CONSTRUCCIONES EL ALTO</b>	<b>ANEXO 1</b>
	<b>ESPECIFICACIONES TÉCNICAS PARA OBRAS CIVILES</b>	Hoja: <b>22 de 49</b>

- Una vez bajada la tubería al fondo de la zanja, deberá ser alineada.
- Las piezas de dispositivos mecánicos o de cualquier otra índole usada para remover las tuberías que se pongan en contacto con ellas, deberán ser de madera, cuero, o lona, para evitar que la dañe.
- La tubería se manejará e instalará de tal modo que no sufra esfuerzos causados por flexión. Sin embargo, es permisible doblar ligeramente las tuberías al colocarlas en las zanjas y reflectarlas en sus juntas, de acuerdo a cada diámetro nominal para acomodarlas a una curva.
- Al proceder a su instalación, se evitará que penetre en su interior cualquier sustancia indeseable y se limpiarán las partes interiores de las juntas y de la tubería en su totalidad de acuerdo a norma.

El SUPERVISOR DE OBRA, comprobará mediante procedimiento, que tanto en planta como en perfil la tubería quede instalada con el alineamiento correcto.

Cuando se interrumpan los trabajos o al finalizar la jornada laboral, deberán taparse los extremos abiertos de las tuberías de tramos inconclusos, de manera que eviten penetrar en su interior materias extrañas, tierras, basuras, animales, etc. En caso de realizar trabajos nocturnos de soldadura para realizarse para la unión de los tramos tendidos, el CONTRATISTA deberá contar con un generador monofásico (220voltios) con una capacidad mínima de 6 focos, para generar la suficiente electricidad y realizar el funcionamiento de los equipos de soldadura e iluminar la zona, los cuales deben estar debidamente autorizados por el SUPERVISOR DE OBRA.

Está Completamente PROHIBIDO que el CONTRATISTA, deje los extremos de la Tubería sin la Protección adecuada, para ello deberá colocar sin ningún costo adicional tapones removibles y reutilizables de consistencia Rígida, como ser: Goma, Plástico o Madera.

El Colocado del Tapón deberá garantizar la Hermeticidad necesaria para que ningún elemento o partícula pueda entrar al interior de la Tubería ya sea por infiltración o acción externa. El diseño del Tapón deberá ser Presentado al SUPERVISOR DE OBRA y este evaluará el mismo, de acuerdo a las consideraciones ya mencionadas para su aprobación.

Se deberá tener un Traslape máximo 0.40 m en tuberías menores o iguales a 63 mm a razón de evitar la mayor cantidad de longitud de pérdida de tubería por concepto de Soldadura de accesorios. Si el CONTRATISTA, No respetara esta longitud de traslape; quedara a su costo la reposición de la Tubería perdida, cuando se realice la posterior devolución de materiales. El CONTRATISTA, ejecutará el tendido de la tubería con el número de frentes necesarios, coordinando las actividades para el tendido de la tubería con las obras civiles para cumplir los plazos establecidos.

#### **12.4 MEDIDAS DE MITIGACIÓN AMBIENTAL.**

El Contratista tomará todas las medidas razonables para proteger el medio ambiente (tanto dentro como fuera del Lugar de las Obras) y para limitar los daños y las alteraciones que se puedan crear a las personas y las propiedades como consecuencia de la contaminación, polvo, el ruido y otros resultados de sus operaciones en cumplimiento de la ley 1333. El Contratista velará por que las emisiones y las descargas superficiales y efluentes que se produzcan como resultado de sus actividades no excedan los valores señalados en las Especificaciones o dispuestas por las leyes aplicables.

El Contratista tomará, en todo momento, todas las precauciones razonables para mantener la salud y la seguridad del Personal del Contratista. En colaboración con las autoridades sanitarias locales, el Contratista se asegurará de que el Lugar de las Obras y cualesquiera lugares de alojamiento para el Personal del Contratista y el Personal del Contratante estén siempre provistos de personal médico, instalaciones de primeros auxilios y servicios de enfermería y ambulancia, y de que se tomen medidas adecuadas para satisfacer todos los requisitos en cuanto a bienestar e higiene, así como para prevenir epidemias.

El Contratista nombrará a un oficial de prevención de accidentes en el Lugar de las Obras, que se encargará de velar por la seguridad y la protección contra accidentes. Esa persona estará calificada para asumir dicha responsabilidad y tendrá

<b>Elaborado y Revisado por:</b>	<b>Aprobado por:</b>
<b>Responsable de Ingeniería y Proyectos</b>	<b>Jefe Unidad Distrital de Construcciones</b>



	<b>UNIDAD SOLICITANTE: DISTRITO DE REDES DE GAS EL ALTO</b> <b>UNIDAD DISTRITAL DE CONSTRUCCIONES EL ALTO</b>	<b>ANEXO 1</b>
	<b>ESPECIFICACIONES TÉCNICAS PARA OBRAS CIVILES</b>	<b>Hoja:</b> <b>23 de 49</b>

autoridad para impartir instrucciones y tomar medidas de protección para evitar accidentes. Durante la ejecución de las Obras, el Contratista proporcionará todo lo que dicha persona necesita para ejercer esa responsabilidad y autoridad. El Contratista enviará al Ingeniero, a la mayor brevedad posible, información detallada sobre cualquier accidente que ocurra.

El Contratista mantendrá un registro y hará informes acerca de la salud, la seguridad y el bienestar de las personas, así como de los daños a la propiedad, según lo solicite razonablemente el Ingeniero.

### 12.5 MEDICIÓN Y FORMA DE PAGO.

El ítem de tendido de tubería será medido en metros de acuerdo a la tubería tendida según los planos y especificaciones técnicas. El pago se efectuará de acuerdo al precio unitario de la propuesta aceptada.

Dicho pago será la compensación total por los materiales, mano de obra, herramientas, equipo y otros gastos que sean necesarios para la adecuada y correcta ejecución de los trabajos.

### 13. OBRAS CIVILES PARA FIJACIÓN PARA VÁLVULA DE P.E. Ø 40 MM.

**UNIDAD: Pieza (Pza)**

#### 13.1 DEFINICIÓN.

Este ítem comprende los trabajos necesarios para la construcción de la base de fijación para la válvula de HDPE, de acuerdo a la tipología, dimensiones y materiales indicados en los planos, incluyendo los trabajos de excavación, relleno, preparación, vaciado de hormigones, trabajos de albañilería, confección de asientos de las válvulas y otros; de tal manera que a la conclusión.

#### 13.2 MATERIALES HERRAMIENTAS Y EQUIPO.

El CONTRATISTA proporcionará todos los materiales, herramientas y equipos necesarios (Material aislante de PVC, abrazaderas y espárragos de sujeción, tubo guía, etc.), para la ejecución de los trabajos, los mismos que deberán ser aprobados por el SUPERVISOR DE OBRA al inicio de la actividad. La campana para la válvula será provista por YPFB.

#### 13.3 PROCEDIMIENTO PARA LA EJECUCIÓN.

Los trabajos de obras civiles para fijación de válvula HDPE serán elaborados con hormigón armado, capaz de soportar las torsiones y desplazamientos que se realicen al efectuar la apertura o cierre de la válvula. La base tendrá forma rectangular, con dos soportes en el lugar donde será realizado la fijación de la tubería y el asentamiento de la válvula. El tamaño de la base de sujeción varía de acuerdo al diámetro de la válvula, [Anexo 2 \(Gráficos\)](#).

La campana para la válvula deberá ser fijada a la acera con un vaciado hasta la profundidad de 40 cm de manera que esta quede perpendicular al eje de la válvula, estable e inamovible, ver [Anexo 2 \(Gráficos\)](#). La campana para la válvula deberá ser fijada a la vereda con un vaciado alrededor de esta, hasta la profundidad que tenga la campana de manera que esta quede perpendicular al eje de la válvula, estable e inamovible.

El material aislante de PVC, las abrazaderas de sujeción y los espárragos para la sujeción de la tubería y el tubo guía serán provistos por el CONTRATISTA. La campana para la válvula será provista por YPFB.

#### 13.4 MEDIDAS DE MITIGACIÓN AMBIENTAL.

El Contratista tomará todas las medidas razonables para proteger el medio ambiente (tanto dentro como fuera del Lugar de las Obras) y para limitar los daños y las alteraciones que se puedan crear a las personas y las propiedades como

<b>Elaborado y Revisado por:</b>	<b>Aprobado por:</b>
<b>Responsable de Ingeniería y Proyectos</b>	<b>Jefe Unidad Distrital de Construcciones</b>

	<b>UNIDAD SOLICITANTE: DISTRITO DE REDES DE GAS EL ALTO</b> <b>UNIDAD DISTRITAL DE CONSTRUCCIONES EL ALTO</b>	<b>ANEXO 1</b>
	<b>ESPECIFICACIONES TÉCNICAS PARA OBRAS CIVILES</b>	<b>Hoja:</b> <b>24 de 49</b>

consecuencia de la contaminación, polvo, el ruido y otros resultados de sus operaciones en cumplimiento de la ley 1333. El Contratista velará por que las emisiones y las descargas superficiales y efluentes que se produzcan como resultado de sus actividades no excedan los valores señalados en las Especificaciones o dispuestas por las leyes aplicables.

El Contratista tomará, en todo momento, todas las precauciones razonables para mantener la salud y la seguridad del Personal del Contratista. En colaboración con las autoridades sanitarias locales, el Contratista se asegurará de que el Lugar de las Obras y cualesquiera lugares de alojamiento para el Personal del Contratista y el Personal del Contratante estén siempre provistos de personal médico, instalaciones de primeros auxilios y servicios de enfermería y ambulancia, y de que se tomen medidas adecuadas para satisfacer todos los requisitos en cuanto a bienestar e higiene, así como para prevenir epidemias.

El Contratista nombrará a un oficial de prevención de accidentes en el Lugar de las Obras, que se encargará de velar por la seguridad y la protección contra accidentes. Esa persona estará calificada para asumir dicha responsabilidad y tendrá autoridad para impartir instrucciones y tomar medidas de protección para evitar accidentes. Durante la ejecución de las Obras, el Contratista proporcionará todo lo que dicha persona necesita para ejercer esa responsabilidad y autoridad. El Contratista enviará al Ingeniero, a la mayor brevedad posible, información detallada sobre cualquier accidente que ocurra.

El Contratista mantendrá un registro y hará informes acerca de la salud, la seguridad y el bienestar de las personas, así como de los daños a la propiedad, según lo solicite razonablemente el Ingeniero.

### 13.5 MEDICIÓN Y FORMA DE PAGO.

El ítem de obras civiles para fijación de válvula HDPE será medido por pieza terminada, las cuales serán aprobadas por el SUPERVISOR DE OBRA. La forma de pago se efectuará de acuerdo al precio unitario de la propuesta aceptada. Dicho pago será la compensación total por los materiales, mano de obra, herramientas, equipo y otros gastos que sean necesarios para la adecuada y correcta ejecución de los trabajos.

## 14. OBRAS CIVILES PARA FIJACIÓN PARA VÁLVULA DE P.E. Ø 63 MM.

**UNIDAD: Pieza (Pza)**

### 14.1 DEFINICIÓN.

Este ítem comprende los trabajos necesarios para la construcción de la base de fijación para la válvula de HDPE, de acuerdo a la tipología, dimensiones y materiales indicados en los planos, incluyendo los trabajos de excavación, relleno, preparación, vaciado de hormigones, trabajos de albañilería, confección de asientos de las válvulas y otros; de tal manera que a la conclusión.

### 14.2 MATERIALES HERRAMIENTAS Y EQUIPO.

El CONTRATISTA proporcionará todos los materiales, herramientas y equipos necesarios (Material aislante de PVC, abrazaderas y espárragos de sujeción, tubo guía, etc.), para la ejecución de los trabajos, los mismos que deberán ser aprobados por el SUPERVISOR DE OBRA al inicio de la actividad. La campana para la válvula será provista por YPF B.

### 14.3 PROCEDIMIENTO PARA LA EJECUCIÓN.

Los trabajos de obras civiles para fijación de válvula HDPE serán elaborados con hormigón armado, capaz de soportar las torsiones y desplazamientos que se realicen al efectuar la apertura o cierre de la válvula. La base tendrá forma rectangular, con dos soportes en el lugar donde será realizado la fijación de la tubería y el asentamiento de la válvula. El tamaño de la base de sujeción varía de acuerdo al diámetro de la válvula, [Anexo 2 \(Gráficos\)](#).

<b>Elaborado y Revisado por:</b>	<b>Aprobado por:</b>
<b>Responsable de Ingeniería y Proyectos</b>	<b>Jefe Unidad Distrital de Construcciones</b>

	<b>UNIDAD SOLICITANTE: DISTRITO DE REDES DE GAS EL ALTO</b> <b>UNIDAD DISTRITAL DE CONSTRUCCIONES EL ALTO</b>	<b>ANEXO 1</b>
	<b>ESPECIFICACIONES TÉCNICAS PARA OBRAS CIVILES</b>	Hoja: <b>25 de 49</b>

La campana para la válvula deberá ser fijada a la acera con un vaciado hasta la profundidad de 40 cm de manera que esta quede perpendicular al eje de la válvula, estable e inamovible, ver [Anexo 2 \(Gráficos\)](#). La campana para la válvula deberá ser fijada a la vereda con un vaciado alrededor de esta, hasta la profundidad que tenga la campana de manera que esta quede perpendicular al eje de la válvula, estable e inamovible.

El material aislante de PVC, las abrazaderas de sujeción y los espárragos para la sujeción de la tubería y el tubo guía serán provistos por el CONTRATISTA. La campana para la válvula será provista por YPF B.

#### 14.4 MEDIDAS DE MITIGACIÓN AMBIENTAL.

El Contratista tomará todas las medidas razonables para proteger el medio ambiente (tanto dentro como fuera del Lugar de las Obras) y para limitar los daños y las alteraciones que se puedan crear a las personas y las propiedades como consecuencia de la contaminación, polvo, el ruido y otros resultados de sus operaciones en cumplimiento de la ley 1333. El Contratista velará por que las emisiones y las descargas superficiales y efluentes que se produzcan como resultado de sus actividades no excedan los valores señalados en las Especificaciones o dispuestas por las leyes aplicables.

El Contratista tomará, en todo momento, todas las precauciones razonables para mantener la salud y la seguridad del Personal del Contratista. En colaboración con las autoridades sanitarias locales, el Contratista se asegurará de que el Lugar de las Obras y cualesquiera lugares de alojamiento para el Personal del Contratista y el Personal del Contratante estén siempre provistos de personal médico, instalaciones de primeros auxilios y servicios de enfermería y ambulancia, y de que se tomen medidas adecuadas para satisfacer todos los requisitos en cuanto a bienestar e higiene, así como para prevenir epidemias.

El Contratista nombrará a un oficial de prevención de accidentes en el Lugar de las Obras, que se encargará de velar por la seguridad y la protección contra accidentes. Esa persona estará calificada para asumir dicha responsabilidad y tendrá autoridad para impartir instrucciones y tomar medidas de protección para evitar accidentes. Durante la ejecución de las Obras, el Contratista proporcionará todo lo que dicha persona necesita para ejercer esa responsabilidad y autoridad. El Contratista enviará al Ingeniero, a la mayor brevedad posible, información detallada sobre cualquier accidente que ocurra.

El Contratista mantendrá un registro y hará informes acerca de la salud, la seguridad y el bienestar de las personas, así como de los daños a la propiedad, según lo solicite razonablemente el Ingeniero.

#### 14.5 MEDICIÓN Y FORMA DE PAGO.

El ítem de obras civiles para fijación de válvula HDPE será medido por pieza terminada, las cuales serán aprobadas por el SUPERVISOR DE OBRA. La forma de pago se efectuará de acuerdo al precio unitario de la propuesta aceptada. Dicho pago será la compensación total por los materiales, mano de obra, herramientas, equipo y otros gastos que sean necesarios para la adecuada y correcta ejecución de los trabajos.

### 15. OBRAS CIVILES PARA FIJACIÓN PARA VÁLVULA DE P.E. Ø 90 MM.

**UNIDAD: Pieza (Pza)**

#### 15.1 DEFINICIÓN.

Este ítem comprende los trabajos necesarios para la construcción de la base de fijación para la válvula de HDPE, de acuerdo a la tipología, dimensiones y materiales indicados en los planos, incluyendo los trabajos de excavación, relleno, preparación, vaciado de hormigones, trabajos de albañilería, confección de asientos de las válvulas y otros; de tal manera que a la conclusión.

<b>Elaborado y Revisado por:</b>	<b>Aprobado por:</b>
<b>Responsable de Ingeniería y Proyectos</b>	<b>Jefe Unidad Distrital de Construcciones</b>

	<b>UNIDAD SOLICITANTE: DISTRITO DE REDES DE GAS EL ALTO</b> <b>UNIDAD DISTRITAL DE CONSTRUCCIONES EL ALTO</b>	<b>ANEXO 1</b>
	<b>ESPECIFICACIONES TÉCNICAS PARA OBRAS CIVILES</b>	<b>Hoja:</b> <b>26 de 49</b>

## 15.2 MATERIALES HERRAMIENTAS Y EQUIPO.

El CONTRATISTA proporcionará todos los materiales, herramientas y equipos necesarios (Material aislante de PVC, abrazaderas y espárragos de sujeción, tubo guía, etc.), para la ejecución de los trabajos, los mismos que deberán ser aprobados por el SUPERVISOR DE OBRA al inicio de la actividad. La campana para la válvula será provista por YPFB.

## 15.3 PROCEDIMIENTO PARA LA EJECUCIÓN.

Los trabajos de obras civiles para fijación de válvula HDPE serán elaborados con hormigón armado, capaz de soportar las torsiones y desplazamientos que se realicen al efectuar la apertura o cierre de la válvula. La base tendrá forma rectangular, con dos soportes en el lugar donde será realizado la fijación de la tubería y el asentamiento de la válvula. El tamaño de la base de sujeción varía de acuerdo al diámetro de la válvula, [Anexo 2 \(Gráficos\)](#).

La campana para la válvula deberá ser fijada a la acera con un vaciado hasta la profundidad de 40 cm de manera que esta quede perpendicular al eje de la válvula, estable e inamovible, ver [Anexo 2 \(Gráficos\)](#). La campana para la válvula deberá ser fijada a la vereda con un vaciado alrededor de esta, hasta la profundidad que tenga la campana de manera que esta quede perpendicular al eje de la válvula, estable e inamovible.

El material aislante de PVC, las abrazaderas de sujeción y los espárragos para la sujeción de la tubería y el tubo guía serán provistos por el CONTRATISTA. La campana para la válvula será provista por YPFB.

## 15.4 MEDIDAS DE MITIGACIÓN AMBIENTAL.

El Contratista tomará todas las medidas razonables para proteger el medio ambiente (tanto dentro como fuera del Lugar de las Obras) y para limitar los daños y las alteraciones que se puedan crear a las personas y las propiedades como consecuencia de la contaminación, polvo, el ruido y otros resultados de sus operaciones en cumplimiento de la ley 1333. El Contratista velará por que las emisiones y las descargas superficiales y efluentes que se produzcan como resultado de sus actividades no excedan los valores señalados en las Especificaciones o dispuestas por las leyes aplicables.

El Contratista tomará, en todo momento, todas las precauciones razonables para mantener la salud y la seguridad del Personal del Contratista. En colaboración con las autoridades sanitarias locales, el Contratista se asegurará de que el Lugar de las Obras y cualesquiera lugares de alojamiento para el Personal del Contratista y el Personal del Contratante estén siempre provistos de personal médico, instalaciones de primeros auxilios y servicios de enfermería y ambulancia, y de que se tomen medidas adecuadas para satisfacer todos los requisitos en cuanto a bienestar e higiene, así como para prevenir epidemias.

El Contratista nombrará a un oficial de prevención de accidentes en el Lugar de las Obras, que se encargará de velar por la seguridad y la protección contra accidentes. Esa persona estará calificada para asumir dicha responsabilidad y tendrá autoridad para impartir instrucciones y tomar medidas de protección para evitar accidentes. Durante la ejecución de las Obras, el Contratista proporcionará todo lo que dicha persona necesita para ejercer esa responsabilidad y autoridad. El Contratista enviará al Ingeniero, a la mayor brevedad posible, información detallada sobre cualquier accidente que ocurra.

El Contratista mantendrá un registro y hará informes acerca de la salud, la seguridad y el bienestar de las personas, así como de los daños a la propiedad, según lo solicite razonablemente el Ingeniero.

## 15.5 MEDICIÓN Y FORMA DE PAGO.

El ítem de obras civiles para fijación de válvula HDPE será medido por pieza terminada, las cuales serán aprobadas por el SUPERVISOR DE OBRA. La forma de pago se efectuará de acuerdo al precio unitario de la propuesta aceptada. Dicho pago

<b>Elaborado y Revisado por:</b>	<b>Aprobado por:</b>
<b>Responsable de Ingeniería y Proyectos</b>	<b>Jefe Unidad Distrital de Construcciones</b>

	<b>UNIDAD SOLICITANTE: DISTRITO DE REDES DE GAS EL ALTO</b> <b>UNIDAD DISTRITAL DE CONSTRUCCIONES EL ALTO</b>	<b>ANEXO 1</b>
	<b>ESPECIFICACIONES TÉCNICAS PARA OBRAS CIVILES</b>	<b>Hoja:</b> <b>27 de 49</b>

será la compensación total por los materiales, mano de obra, herramientas, equipo y otros gastos que sean necesarios para la adecuada y correcta ejecución de los trabajos.

## **16. OBRAS CIVILES PARA FIJACIÓN PARA VÁLVULA DE P.E. Ø 125 MM.**

**UNIDAD: Pieza (Pza)**

### **16.1 DEFINICIÓN.**

Este ítem comprende los trabajos necesarios para la construcción de la base de fijación para la válvula de HDPE, de acuerdo a la tipología, dimensiones y materiales indicados en los planos, incluyendo los trabajos de excavación, relleno, preparación, vaciado de hormigones, trabajos de albañilería, confección de asientos de las válvulas y otros; de tal manera que a la conclusión.

### **16.2 MATERIALES HERRAMIENTAS Y EQUIPO.**

El CONTRATISTA proporcionará todos los materiales, herramientas y equipos necesarios (Material aislante de PVC, abrazaderas y espárragos de sujeción, tubo guía, etc.), para la ejecución de los trabajos, los mismos que deberán ser aprobados por el SUPERVISOR DE OBRA al inicio de la actividad. La campana para la válvula será provista por YPF B.

### **16.3 PROCEDIMIENTO PARA LA EJECUCIÓN.**

Los trabajos de obras civiles para fijación de válvula HDPE serán elaborados con hormigón armado, capaz de soportar las torsiones y desplazamientos que se realicen al efectuar la apertura o cierre de la válvula. La base tendrá forma rectangular, con dos soportes en el lugar donde será realizado la fijación de la tubería y el asentamiento de la válvula. El tamaño de la base de sujeción varía de acuerdo al diámetro de la válvula, [Anexo 2 \(Gráficos\)](#).

La campana para la válvula deberá ser fijada a la acera con un vaciado hasta la profundidad de 40 cm de manera que esta quede perpendicular al eje de la válvula, estable e inamovible, ver [Anexo 2 \(Gráficos\)](#). La campana para la válvula deberá ser fijada a la vereda con un vaciado alrededor de esta, hasta la profundidad que tenga la campana de manera que esta quede perpendicular al eje de la válvula, estable e inamovible.

El material aislante de PVC, las abrazaderas de sujeción y los espárragos para la sujeción de la tubería y el tubo guía serán provistos por el CONTRATISTA. La campana para la válvula será provista por YPF B.

### **16.4 MEDIDAS DE MITIGACIÓN AMBIENTAL.**

El Contratista tomará todas las medidas razonables para proteger el medio ambiente (tanto dentro como fuera del Lugar de las Obras) y para limitar los daños y las alteraciones que se puedan crear a las personas y las propiedades como consecuencia de la contaminación, polvo, el ruido y otros resultados de sus operaciones en cumplimiento de la ley 1333. El Contratista velará por que las emisiones y las descargas superficiales y efluentes que se produzcan como resultado de sus actividades no excedan los valores señalados en las Especificaciones o dispuestas por las leyes aplicables.

El Contratista tomará, en todo momento, todas las precauciones razonables para mantener la salud y la seguridad del Personal del Contratista. En colaboración con las autoridades sanitarias locales, el Contratista se asegurará de que el Lugar de las Obras y cualesquiera lugares de alojamiento para el Personal del Contratista y el Personal del Contratante estén siempre provistos de personal médico, instalaciones de primeros auxilios y servicios de enfermería y ambulancia, y de que se tomen medidas adecuadas para satisfacer todos los requisitos en cuanto a bienestar e higiene, así como para prevenir epidemias.

<b>Elaborado y Revisado por:</b>	<b>Aprobado por:</b>
<b>Responsable de Ingeniería y Proyectos</b>	<b>Jefe Unidad Distrital de Construcciones</b>

	<b>UNIDAD SOLICITANTE: DISTRITO DE REDES DE GAS EL ALTO</b> <b>UNIDAD DISTRITAL DE CONSTRUCCIONES EL ALTO</b>	<b>ANEXO 1</b>
	<b>ESPECIFICACIONES TÉCNICAS PARA OBRAS CIVILES</b>	Hoja: <b>28 de 49</b>

El Contratista nombrará a un oficial de prevención de accidentes en el Lugar de las Obras, que se encargará de velar por la seguridad y la protección contra accidentes. Esa persona estará calificada para asumir dicha responsabilidad y tendrá autoridad para impartir instrucciones y tomar medidas de protección para evitar accidentes. Durante la ejecución de las Obras, el Contratista proporcionará todo lo que dicha persona necesita para ejercer esa responsabilidad y autoridad. El Contratista enviará al Ingeniero, a la mayor brevedad posible, información detallada sobre cualquier accidente que ocurra.

El Contratista mantendrá un registro y hará informes acerca de la salud, la seguridad y el bienestar de las personas, así como de los daños a la propiedad, según lo solicite razonablemente el Ingeniero.

### **16.5 MEDICIÓN Y FORMA DE PAGO.**

El ítem de obras civiles para fijación de válvula HDPE será medido por pieza terminada, las cuales serán aprobadas por el SUPERVISOR DE OBRA. La forma de pago se efectuará de acuerdo al precio unitario de la propuesta aceptada. Dicho pago será la compensación total por los materiales, mano de obra, herramientas, equipo y otros gastos que sean necesarios para la adecuada y correcta ejecución de los trabajos.

### **17. PROVISIÓN Y COLOCADO DE CINTA DE SEÑALIZACIÓN.**

**UNIDAD: Metro (m)**

#### **17.1 DEFINICIÓN.**

Este ítem se refiere a la provisión y colocación de cinta de señalización, que señalará la red de gas a construir.

#### **17.2 MATERIALES, HERRAMIENTAS Y EQUIPO.**

La cinta de señalización, será provista por El CONTRATISTA, de acuerdo longitudes que la obra requiera. EL CONTRATISTA es quien suministrará todo el material necesario, personal y otros elementos necesarios para la ejecución de este ítem. El proponente deberá considerar que el material a ser provisto debe ser nuevo.

#### **17.3 PROCEDIMIENTO PARA LA EJECUCIÓN.**

La cinta de señalización debe ser ubicada en todos los tramos de tendido de red con la longitud y disposición previamente aprobada por el Supervisor de YPF B.

La cinta de señalización debe cumplir con las siguientes características técnicas, de carácter enunciativo, pero no limitativo.

Los bienes a adquirir deben cumplir con las siguientes características, mismas que tienen carácter enunciativo, pero no limitativo:

- Cinta de señalización de 50 micrones (de carácter obligatorio)
- Ancho de la cinta de 35 cm. (como mínimo)
- Color amarillo
- Texto: PRECAUCIÓN! YPF B LÍNEA DE GAS.

<b>Elaborado y Revisado por:</b>	<b>Aprobado por:</b>
<b>Responsable de Ingeniería y Proyectos</b>	<b>Jefe Unidad Distrital de Construcciones</b>

	<b>UNIDAD SOLICITANTE: DISTRITO DE REDES DE GAS EL ALTO</b> <b>UNIDAD DISTRITAL DE CONSTRUCCIONES EL ALTO</b>	<b>ANEXO 1</b>
	<b>ESPECIFICACIONES TÉCNICAS PARA OBRAS CIVILES</b>	<b>Hoja:</b> <b>29 de 49</b>

**GRAFICO 1 (Dimensiones)**



La cinta de señalización debe ser ubicada 30 cm antes del nivel superior de la zanja indicando "PRECAUCIÓN – LÍNEA DE GAS"

Se debe tener especial cuidado en no rasgar o doblar la cinta al momento de la compactación, esta cinta no podrá ser usada por el contratista para señalar un área de trabajo.

#### **17.4 MEDIDAS DE MITIGACIÓN AMBIENTAL.**

El Contratista tomará todas las medidas razonables para proteger el medio ambiente (tanto dentro como fuera del Lugar de las Obras) y para limitar los daños y las alteraciones que se puedan crear a las personas y las propiedades como consecuencia de la contaminación, polvo, el ruido y otros resultados de sus operaciones en cumplimiento de la ley 1333. El Contratista velará por que las emisiones y las descargas superficiales y efluentes que se produzcan como resultado de sus actividades no excedan los valores señalados en las Especificaciones o dispuestas por las leyes aplicables.

El Contratista tomará, en todo momento, todas las precauciones razonables para mantener la salud y la seguridad del Personal del Contratista. En colaboración con las autoridades sanitarias locales, el Contratista se asegurará de que el Lugar de las Obras y cualesquiera lugares de alojamiento para el Personal del Contratista y el Personal del Contratante estén siempre provistos de personal médico, instalaciones de primeros auxilios y servicios de enfermería y ambulancia, y de que se tomen medidas adecuadas para satisfacer todos los requisitos en cuanto a bienestar e higiene, así como para prevenir epidemias.

El Contratista nombrará a un oficial de prevención de accidentes en el Lugar de las Obras, que se encargará de velar por la seguridad y la protección contra accidentes. Esa persona estará calificada para asumir dicha responsabilidad y tendrá autoridad para impartir instrucciones y tomar medidas de protección para evitar accidentes. Durante la ejecución de las Obras, el Contratista proporcionará todo lo que dicha persona necesita para ejercer esa responsabilidad y autoridad. El Contratista enviará al Ingeniero, a la mayor brevedad posible, información detallada sobre cualquier accidente que ocurra.

El Contratista mantendrá un registro y hará informes acerca de la salud, la seguridad y el bienestar de las personas, así como de los daños a la propiedad, según lo solicite razonablemente el Ingeniero.

#### **17.5 MEDICIÓN Y FORMA DE PAGO.**

<b>Elaborado y Revisado por:</b>	<b>Aprobado por:</b>
<b>Responsable de Ingeniería y Proyectos</b>	<b>Jefe Unidad Distrital de Construcciones</b>

	<b>UNIDAD SOLICITANTE: DISTRITO DE REDES DE GAS EL ALTO</b> <b>UNIDAD DISTRITAL DE CONSTRUCCIONES EL ALTO</b>	<b>ANEXO 1</b>
	<b>ESPECIFICACIONES TÉCNICAS PARA OBRAS CIVILES</b>	<b>Hoja:</b> <b>30 de 49</b>

La provisión y colocación de cinta de señalización será medida por metro, con materiales y dimensiones aprobadas por el SUPERVISOR DE OBRA de YPF B y compatibles con lo aquí especificado, será pagada sólo la longitud empleada en zanja y según el precio cotizado en la propuesta aceptada.

En este precio global están comprendidos todas las herramientas, mano de obra, material y transporte necesarios para la ejecución total de este ítem.

## 18. PROVISIÓN Y COLOCADO DE PLAQUETAS DE SEÑALIZACIÓN HORIZONTAL.

**UNIDAD: Pieza (Pza)**

### 18.1 DEFINICIÓN.

Este ítem Comprende todos los trabajos para la construcción de la base de hormigón y el empotramiento de las plaquetas de señalización horizontal solo en coberturas de tierra y empedrado que se presenten en el trazado del proyecto, de acuerdo a la tipología, dimensiones y materiales indicados.

Estas placas también serán colocadas sobre las áreas en las cuales se tenga cemento, sin costo adicional, en los tramos en los cuales se realicen los trabajos de reposición, las mismas servirán para indicar la ubicación de las tuberías de gas y la dirección del flujo sin costo adicional, simplemente serán colocados de acuerdo a las especificaciones técnicas, en los lugares establecidos y marcados por el SUPERVISOR DE OBRA.

### 18.2 MATERIALES, HERRAMIENTAS Y EQUIPO.

Las plaquetas serán provistas por El CONTRATISTA, de acuerdo a las especificaciones requeridas. EL CONTRATISTA es quien suministrará todo el material necesario, personal y otros elementos necesarios para la ejecución de este ítem.

Los materiales a emplearse en la preparación del hormigón deberán ser de buena calidad, se debe utilizar cemento Portland IP-30, arena limpia no arcillosa que pase el tamiz de Nro. 4 (4.76mm) de malla y grava no mayor a 3/4" con previa consulta y aprobación del SUPERVISOR. Además, deberá emplearse una barra de acero corrugado de diámetro de un 1/8 de pulgada y 30 cm de largo para la fijación correspondiente.

### 18.3 PROCEDIMIENTO PARA LA EJECUCIÓN.

En el momento de realizar el vaciado de concreto, la empresa deberá colocar las plaquetas de señalización horizontal como parte de este ítem, mismas serán provistas por el CONTRATISTA, que deberá colocarlas cada 100 metros y/o en los puntos especificados por el SUPERVISOR DE OBRA de YPF B.

#### ESPECIFICACIONES PLAQUETAS

DESCRIPCIÓN	ESPECIFICACIONES TÉCNICAS
PLAQUETAS DE SEÑALIZACIÓN	<ul style="list-style-type: none"> <li>✓ Material: Aluminio</li> <li>✓ Modelos: <a href="#">Anexo 2 (Gráficos)</a></li> <li>✓ Dimensiones: <a href="#">Anexo 2 (Gráficos)</a></li> <li>✓ Color: Amarillo (Parte frontal)</li> <li>✓ Peso: 90-100 gr.</li> </ul>

El proponente deberá confirmar las medidas de las plaquetas de señalización que se presenta en este documento. Todas las medidas están en centímetros, Las plaquetas de señalización se presentan en cuatro modelos diferentes ver [Anexo 2 \(Gráficos\)](#).

<b>Elaborado y Revisado por:</b>	<b>Aprobado por:</b>
<b>Responsable de Ingeniería y Proyectos</b>	<b>Jefe Unidad Distrital de Construcciones</b>



	<b>UNIDAD SOLICITANTE: DISTRITO DE REDES DE GAS EL ALTO</b> <b>UNIDAD DISTRITAL DE CONSTRUCCIONES EL ALTO</b>	<b>ANEXO 1</b>
	<b>ESPECIFICACIONES TÉCNICAS PARA OBRAS CIVILES</b>	<b>Hoja:</b> <b>31 de 49</b>

El espesor de las plaquetas de señalización deberá ser como mínimo de 0.9 centímetro, lo cual permitirá resistir las condiciones a las que puedan ser expuestas, debido a la ubicación de las mismas.

- Las plaquetas de señalización deberán contar con las letras, bordes, logotipos, flechas y punto las cuales tendrán una presentación en alto relieve de 0.25 cm, a su vez presentarán dos soportes en la parte posterior, las cuales estarán provistas con unas varillas de 0.3 cm de diámetro, dichos soportes, conjuntamente con las varillas deberán ser del mismo material (aluminio), para lograr una mejor fijación a la superficie en la cual serán ubicadas durante la reposición de las obras civiles. Cualquier otro tipo de diseño que ofrezca una mejor fijación a la superficie en la cual será ubicada será aceptada.

El tipo de letra para la palabra GAS deberá ser de Times New Román con una altura de 1.5 cm

- En el momento de realizar el vaciado de concreto la empresa realizara un vaciado (0.4x0.4x0.10 m), la empresa deberá colocar las plaquetas de señalización horizontal como parte de este ítem, mismas que serán provistas por la Empresa Constructora, las que deberán ser colocadas cada 100 metros y/o en los puntos especificados por el SUPERVISOR DE OBRA de YPF B, en caso de presentarse terrenos de tierra, empedrado, etc., la empresa realizara un vaciado (0.2x0.2x0.30 m) para el colocado de las misma, el cual será pagado dentro del presente ítem.

#### 18.4 MEDIDAS DE MITIGACIÓN AMBIENTAL.

El Contratista tomará todas las medidas razonables para proteger el medio ambiente (tanto dentro como fuera del Lugar de las Obras) y para limitar los daños y las alteraciones que se puedan crear a las personas y las propiedades como consecuencia de la contaminación, polvo, el ruido y otros resultados de sus operaciones en cumplimiento de la ley 1333. El Contratista velará por que las emisiones y las descargas superficiales y efluentes que se produzcan como resultado de sus actividades no excedan los valores señalados en las Especificaciones o dispuestas por las leyes aplicables.

El Contratista tomará, en todo momento, todas las precauciones razonables para mantener la salud y la seguridad del Personal del Contratista. En colaboración con las autoridades sanitarias locales, el Contratista se asegurará de que el Lugar de las Obras y cualesquiera lugares de alojamiento para el Personal del Contratista y el Personal del Contratante estén siempre provistos de personal médico, instalaciones de primeros auxilios y servicios de enfermería y ambulancia, y de que se tomen medidas adecuadas para satisfacer todos los requisitos en cuanto a bienestar e higiene, así como para prevenir epidemias.

El Contratista nombrará a un oficial de prevención de accidentes en el Lugar de las Obras, que se encargará de velar por la seguridad y la protección contra accidentes. Esa persona estará calificada para asumir dicha responsabilidad y tendrá autoridad para impartir instrucciones y tomar medidas de protección para evitar accidentes. Durante la ejecución de las Obras, el Contratista proporcionará todo lo que dicha persona necesita para ejercer esa responsabilidad y autoridad. El Contratista enviará al Ingeniero, a la mayor brevedad posible, información detallada sobre cualquier accidente que ocurra.

El Contratista mantendrá un registro y hará informes acerca de la salud, la seguridad y el bienestar de las personas, así como de los daños a la propiedad, según lo solicite razonablemente el Ingeniero.

#### 18.5 MEDICIÓN Y FORMA DE PAGO.

La provisión y colocado de plaquetas de señalización será medida por pieza, con materiales y dimensiones aprobadas por el SUPERVISOR DE OBRA de YPF B y compatibles con lo aquí especificado, será pagada sólo la pieza ejecutada en obra en las coberturas correspondientes de Empedrado y Tierra y según el precio cotizado en la propuesta aceptada.

No se tomará en cuenta para la cancelación de este ítem las losetas de señalización colocadas en aceras de hormigón.

<b>Elaborado y Revisado por:</b>	<b>Aprobado por:</b>
<b>Responsable de Ingeniería y Proyectos</b>	<b>Jefe Unidad Distrital de Construcciones</b>

	<b>UNIDAD SOLICITANTE: DISTRITO DE REDES DE GAS EL ALTO</b> <b>UNIDAD DISTRITAL DE CONSTRUCCIONES EL ALTO</b>	<b>ANEXO 1</b>
	<b>ESPECIFICACIONES TÉCNICAS PARA OBRAS CIVILES</b>	<b>Hoja:</b> <b>32 de 49</b>

Dicho precio será compensación total por los materiales, mano de obra, herramientas, equipo y otros gastos que sean necesarios para la adecuada y correcta ejecución de los trabajos.

**19. RELLENO DE ZANJA CON TIERRA CERNIDA.**  
**UNIDAD: Metro Cúbico (m3)**

**19.1 DEFINICIÓN.**

Este ítem comprende todos los trabajos de relleno y compactado que deberán realizarse después de haber sido aprobado en forma escrita por el SUPERVISOR DE OBRA la zanja para el tendido de red, según se especifique en los planos, las cantidades establecidas en la propuesta y/o instrucciones del SUPERVISOR DE OBRA.

Específicamente se refiere al empleo de tierra cernida y seleccionada, echada por capas, cada una debidamente compactada, después de haber realizado el tendido de las tuberías en los lugares indicados en el proyecto o autorizados por la SUPERVISIÓN de obra.

**19.2 MATERIAL, HERRAMIENTAS Y EQUIPO.**

El CONTRATISTA proporcionará todos los materiales, herramientas y equipos necesarios (compactadora mecánica, etc.) para la ejecución de los trabajos, los mismos deberán ser aprobados por el SUPERVISOR DE OBRA al Inicio de la actividad. El material de relleno será el mismo material extraído, salvo que este no sea el adecuado, el CONTRATISTA propondrá a la SUPERVISIÓN DE OBRA el cambio del mismo, el cual deberá aprobarlo por escrito antes de su colocación. Si en ciertos sectores del proyecto el material de relleno provisto de la misma excavación presenta partículas (piedras y/o grumos) iguales o mayores a los 10 mm de diámetro, el material deberá ser cernido, en zarandas con una abertura máxima de malla de 3/8 de pulgada, de acuerdo a los correspondientes espesores que Instruya el SUPERVISOR DE OBRA (Cama de Apoyo de la Tubería como Capa de Protección); sin ningún costo adicional.

No se permitirá la utilización de suelos con excesivo contenido de humedad, considerándose como tales, aquéllos que igualen o sobrepasen el límite plástico del suelo.

**19.3 PROCEDIMIENTO PARA LA EJECUCIÓN.**

Los trabajos de relleno y compactado de zanja serán autorizados por el SUPERVISOR DE OBRA, siempre y cuando se verifique en zanja lo siguiente:

La zanja deberá estar perfilada con un ancho constante de 40 cm en toda su profundidad, libre de cualquier escombros o cualquier otro elemento que pueda dañar la tubería.

En casos especiales o por razones técnicas el SUPERVISOR DE OBRA podrá autorizar la ejecución de obras de albañilería (hormigones y mampostería de ladrillo), para apoyar, proteger y separar la tubería, convenientemente de algún objeto enterrado.

En caso de presentarse daños en los servicios básicos existentes, el CONTRATISTA deberá realizar las reparaciones necesarias o las gestiones necesarias con la entidad correspondiente si el daño así lo amerita.

Antes del tendido de las tuberías, el relleno se ejecutará con tierra cernida (zarandeada en malla cuadrada de 8 milímetros), previamente aprobado por el SUPERVISOR DE OBRA.

El relleno y compactado de material, se realizará en dos capas de material. La primera capa será material fino (tierra cernida) que servirá de asiento para el confinamiento de la tubería. El espesor de la cama será de 15 cm, la cual será nivelada y asentada, la segunda capa será la de protección de tubería con un espesor de 20 cm en aceras y 25 cm en

<b>Elaborado y Revisado por:</b>	<b>Aprobado por:</b>
<b>Responsable de Ingeniería y Proyectos</b>	<b>Jefe Unidad Distrital de Construcciones</b>

	<b>UNIDAD SOLICITANTE: DISTRITO DE REDES DE GAS EL ALTO</b> <b>UNIDAD DISTRITAL DE CONSTRUCCIONES EL ALTO</b>	<b>ANEXO 1</b>
	<b>ESPECIFICACIONES TÉCNICAS PARA OBRAS CIVILES</b>	<b>Hoja:</b> <b>33 de 49</b>

calzadas, las mismas que serán debidamente asentadas con apisonadores manuales, el control de compactación será realizado por el SUPERVISOR DE OBRA.

Para la verificación de espesores se utilizará una varilla de medición.

El relleno de cada uno de los tramos de las tuberías se realizará previa autorización del SUPERVISOR DE OBRA de YPF, dejando constancia escrita en el Libro de Órdenes, después de haber comprobado el debido tendido y el estado perfecto de revestimiento exterior de la tubería. Además, deberá quedar verificado que la tubería se encuentra apoyada uniformemente en su lecho.

En caso de ser necesaria la utilización de agua para la compactación del suelo, la operación deberá ser previamente autorizada por la Supervisión.

En caso que, por efecto de las lluvias, rotura de tuberías de agua o cualquier otra causa, que haya afectado las zanjas rellenas o sin rellenar, si fuera el caso, inundando, el CONTRATISTA deberá remover todo el material afectado y reponer el material de relleno con el contenido de humedad requerido líneas arriba, procediendo según las presentes especificaciones. Este trabajo será ejecutado por cuenta y riesgo del CONTRATISTA.

- Tan pronto como se haya terminado el relleno el CONTRATISTA deberá cumplir lo siguiente:
  - a) Limpieza y retiro de todos los escombros incluyendo rocas de gran tamaño, equipos y materiales en exceso o rechazados, que serán llevados a sitios autorizados.
  - b) Se debe restaurar todas las construcciones, hasta dejarlas en condiciones mejores a las iniciales, cualquier observación de las autoridades municipales, implicará que el CONTRATISTA resolverá los problemas y asumirá el costo
- Excepto cuando se estableciera lo contrario, deben ser eliminados o removidos todos los accesos, puentes, alcantarillas, maderas y otras instalaciones provisionales, utilizadas en los trabajos.

#### **19.4 MEDIDAS DE MITIGACIÓN AMBIENTAL.**

El Contratista tomará todas las medidas razonables para proteger el medio ambiente (tanto dentro como fuera del Lugar de las Obras) y para limitar los daños y las alteraciones que se puedan crear a las personas y las propiedades como consecuencia de la contaminación, polvo, el ruido y otros resultados de sus operaciones en cumplimiento de la ley 1333. El Contratista velará por que las emisiones y las descargas superficiales y efluentes que se produzcan como resultado de sus actividades no excedan los valores señalados en las Especificaciones o dispuestas por las leyes aplicables.

El Contratista tomará, en todo momento, todas las precauciones razonables para mantener la salud y la seguridad del Personal del Contratista. En colaboración con las autoridades sanitarias locales, el Contratista se asegurará de que el Lugar de las Obras y cualesquiera lugares de alojamiento para el Personal del Contratista y el Personal del Contratante estén siempre provistos de personal médico, instalaciones de primeros auxilios y servicios de enfermería y ambulancia, y de que se tomen medidas adecuadas para satisfacer todos los requisitos en cuanto a bienestar e higiene, así como para prevenir epidemias.

El Contratista nombrará a un oficial de prevención de accidentes en el Lugar de las Obras, que se encargará de velar por la seguridad y la protección contra accidentes. Esa persona estará calificada para asumir dicha responsabilidad y tendrá autoridad para impartir instrucciones y tomar medidas de protección para evitar accidentes. Durante la ejecución de las Obras, el Contratista proporcionará todo lo que dicha persona necesita para ejercer esa responsabilidad y autoridad. El Contratista enviará al Ingeniero, a la mayor brevedad posible, información detallada sobre cualquier accidente que ocurra.

<b>Elaborado y Revisado por:</b>	<b>Aprobado por:</b>
<b>Responsable de Ingeniería y Proyectos</b>	<b>Jefe Unidad Distrital de Construcciones</b>

	<b>UNIDAD SOLICITANTE: DISTRITO DE REDES DE GAS EL ALTO</b> <b>UNIDAD DISTRITAL DE CONSTRUCCIONES EL ALTO</b>	<b>ANEXO 1</b>
	<b>ESPECIFICACIONES TÉCNICAS PARA OBRAS CIVILES</b>	<b>Hoja:</b> <b>34 de 49</b>

El Contratista mantendrá un registro y hará informes acerca de la salud, la seguridad y el bienestar de las personas, así como de los daños a la propiedad, según lo solicite razonablemente el Ingeniero.

### 19.5 MEDICIÓN Y FORMA DE PAGO.

El relleno y compactado será medido en metros cúbicos compactados en su posición final de secciones autorizadas y reconocidas por el SUPERVISOR DE OBRA.

La medición se efectuará sobre la geometría del espacio rellenado descontando el volumen de la red y de las fundas de seguridad, cámaras etc...

Este ítem ejecutado en un todo de acuerdo con los planos de detalle a las presentes especificaciones, medido según lo señalado y aprobado por el SUPERVISOR DE OBRA, será cancelado al precio unitario de la propuesta aceptada. Dicho precio será compensación total por las materias, mano de obra herramientas, equipo y otros gastos que sean necesarios para la adecuada y correcta ejecución de los y trabajos.

## 20. RELLENO Y COMPACTADO DE ZANJA CON TIERRA COMÚN.

**UNIDAD: Metro Cúbico (m3)**

### 20.1 DEFINICIÓN.

Este ítem comprende los trabajos de relleno y compactado en las zanjas de excavaciones ejecutadas para alojar tuberías y pequeñas estructuras, de acuerdo a lo establecido en el formulario de presentación de propuestas, planos y/o instrucciones del SUPERVISOR DE OBRA de YPF B. Esta actividad se iniciará una vez concluidos y aceptados los trabajos de tendido de tuberías y la tapada con tierra cernida.

Específicamente se refiere al empleo de tierra común o seleccionada, echada por capas, cada una debidamente compactada con máquina.

### 20.2 MATERIAL, HERRAMIENTAS Y EQUIPO.

El CONTRATISTA proporcionará todos los materiales, herramientas y equipos necesarios (compactadora mecánica, etc.) para la ejecución de los trabajos, los mismos deberán ser aprobados por el SUPERVISOR al Inicio de la actividad. El material de relleno, será provisto de la misma excavación. El material de relleno a emplearse será preferentemente el mismo suelo extraído de la excavación, libre de pedrones y material orgánico. En caso de que no se pueda utilizar dicho material de la excavación el CONTRATISTA proporcionara el material necesario autorizado por el SUPERVISOR DE OBRA sin costo adicional.

No se permitirá la utilización de suelos con excesivo contenido de humedad, considerándose como tales, aquéllos que iguallen o sobrepasen el límite plástico del suelo. Igualmente se prohíbe el empleo de suelos con piedras mayores a 8 cm. de diámetro.

Para efectuar el relleno, el CONTRATISTA deberá disponer en obra del número suficiente de compactadoras mecánicas exigido por el SUPERVISOR DE OBRA, en función a la longitud de la obra.

### 20.3 PROCEDIMIENTO PARA LA EJECUCIÓN.

Los trabajos de relleno y compactado de zanja serán autorizados por el SUPERVISOR, siempre y cuando se verifique en zanja lo siguiente:

La zanja deberá estar perfilada, libre de cualquier escombro o cualquier otro elemento que pueda dañar la tubería.

<b>Elaborado y Revisado por:</b>	<b>Aprobado por:</b>
<b>Responsable de Ingeniería y Proyectos</b>	<b>Jefe Unidad Distrital de Construcciones</b>

	<b>UNIDAD SOLICITANTE: DISTRITO DE REDES DE GAS EL ALTO</b> <b>UNIDAD DISTRITAL DE CONSTRUCCIONES EL ALTO</b>	<b>ANEXO 1</b>
	<b>ESPECIFICACIONES TÉCNICAS PARA OBRAS CIVILES</b>	<b>Hoja:</b> <b>35 de 49</b>

A partir de la capa de relleno con tierra cernida, se colocará material de relleno (tierra común), en una altura de 55 centímetros en aceras y 65 centímetros en calzada.

En caso de presentarse daños en los servicios básicos existentes, el CONTRATISTA deberá realizar las reparaciones necesarias o las gestiones necesarias con la entidad correspondiente si el daño así lo amerita.

El equipo de compactación a ser empleado será el exigido en la propuesta (Compactadora mecánica). En caso de no estar especificado el SUPERVISOR aprobará por escrito el equipo a ser empleado. En ambos casos se exigirá el cumplimiento de la densidad de compactación especificada.

El material de relleno deberá colocarse en capas no mayores a 20 cm., con un contenido óptimo de humedad, procediéndose al compactado. A requerimiento del SUPERVISOR DE OBRA, se efectuarán pruebas de densidad y/o calicatas in situ, corriendo por cuenta del CONTRATISTA los gastos que demanden estas pruebas. Asimismo, en caso de no satisfacer el grado de compactación requerido en más de tres puntos, el CONTRATISTA deberá repetir el trabajo por su cuenta y riesgo.

El grado de compactación para vías con tráfico vehicular deberá ser de 95% del Proctor modificado. Y en el caso de veredas deberá ser del orden del 90% mínimo del Proctor modificado.

El SUPERVISOR DE OBRA exigirá la ejecución de pruebas de densidad y/o calicatas in situ a diferentes niveles del relleno, como mínimo cada 200 metros, por lo cual el CONTRATISTA deberá tener a disposición en obra los equipos de ensayos correspondientes y en cantidad suficiente. Las pruebas de compactación serán llevadas a cabo por un laboratorio especializado, quedando a cargo del CONTRATISTA el costo de las mismas. En caso de no haber alcanzado el porcentaje requerido, el CONTRATISTA deberá repetir el trabajo por su cuenta y riesgo.

Las pruebas de laboratorio de suelos serán llevadas a cabo por un laboratorio especializado, quedando a cargo del CONTRATISTA el costo de los mismos.

En caso de ser necesaria la utilización de agua para la compactación del suelo, la operación deberá ser previamente autorizada por la Supervisión.

La tierra sobrante del tapado de zanjas, deberá ser retirada de inmediato, tan pronto como haya sido reemplazado el contra piso de la vereda o la base de la calzada.

En caso que, por efecto de las lluvias, rotura de tuberías de agua o cualquier otra causa, que haya afectado las zanjas rellenas o sin rellenas, si la cantidad de tierra para el relleno fuera insuficiente, el CONTRATISTA deberá remover todo el material afectado y proveer el material de relleno con el contenido de humedad requerido líneas arriba, procediendo según las presentes especificaciones. Este trabajo será ejecutado por cuenta y riesgo del CONTRATISTA.

La cinta de señalización debe ser ubicada 30 cm antes del nivel superior de la zanja indicando la palabra "PRECAUCIÓN YPF B LÍNEA DE GAS", esta cinta de señalización para la zanja será otorgada por YPF B.

Todas las áreas comprendidas en el trabajo deberán nivelarse en forma uniforme. La superficie final deberá entregarse libre de irregularidades.

En todo momento los bordes de la zanja deberán tener un espacio libre de 20 cm; para evitar que el material excavado u otros elementos perjudiciales caigan a la zanja.

Tan pronto como se haya culminado con el relleno y compactado, el CONTRATISTA una vez finalizada esta actividad deberá proceder al:

- a) Retiro de todos los escombros y materiales en exceso o rechazados.

<b>Elaborado y Revisado por:</b>	<b>Aprobado por:</b>
<b>Responsable de Ingeniería y Proyectos</b>	<b>Jefe Unidad Distrital de Construcciones</b>

	<b>UNIDAD SOLICITANTE: DISTRITO DE REDES DE GAS EL ALTO</b> <b>UNIDAD DISTRITAL DE CONSTRUCCIONES EL ALTO</b>	<b>ANEXO 1</b>
	<b>ESPECIFICACIONES TÉCNICAS PARA OBRAS CIVILES</b>	<b>Hoja:</b> <b>36 de 49</b>

- b) Restauración de la configuración original del terreno, después de la compactación mediante la reposición de aceras, calzadas, vías de circulación pública y privada, especialmente en las áreas con más casas o residencias.
- c) Limpieza y retiro de todos los escombros incluyendo rocas de gran tamaño, que serán llevados a sitios autorizados.
- d) Restaurar todas las construcciones, hasta dejarlas en condiciones mejores a las iniciales, cualquier observación de las autoridades municipales, implicará que el CONTRATISTA resolverá los problemas y asumirá el costo.
- e) Excepto cuando se estableciera lo contrario, deben ser eliminados o removidos todos los accesos, puentes (ramplas), alcantarillas, geotextiles, maderas y otras instalaciones provisionales (eventuales que surgen durante la construcción de la obra), utilizadas en los trabajos.

#### **20.4 MEDIDAS DE MITIGACIÓN AMBIENTAL.**

El Contratista tomará todas las medidas razonables para proteger el medio ambiente (tanto dentro como fuera del Lugar de las Obras) y para limitar los daños y las alteraciones que se puedan crear a las personas y las propiedades como consecuencia de la contaminación, polvo, el ruido y otros resultados de sus operaciones en cumplimiento de la ley 1333. El Contratista velará por que las emisiones y las descargas superficiales y efluentes que se produzcan como resultado de sus actividades no excedan los valores señalados en las Especificaciones o dispuestas por las leyes aplicables.

El Contratista tomará, en todo momento, todas las precauciones razonables para mantener la salud y la seguridad del Personal del Contratista. En colaboración con las autoridades sanitarias locales, el Contratista se asegurará de que el Lugar de las Obras y cualesquiera lugares de alojamiento para el Personal del Contratista y el Personal del Contratante estén siempre provistos de personal médico, instalaciones de primeros auxilios y servicios de enfermería y ambulancia, y de que se tomen medidas adecuadas para satisfacer todos los requisitos en cuanto a bienestar e higiene, así como para prevenir epidemias.

El Contratista nombrará a un oficial de prevención de accidentes en el Lugar de las Obras, que se encargará de velar por la seguridad y la protección contra accidentes. Esa persona estará calificada para asumir dicha responsabilidad y tendrá autoridad para impartir instrucciones y tomar medidas de protección para evitar accidentes. Durante la ejecución de las Obras, el Contratista proporcionará todo lo que dicha persona necesita para ejercer esa responsabilidad y autoridad. El Contratista enviará al Ingeniero, a la mayor brevedad posible, información detallada sobre cualquier accidente que ocurra.

El Contratista mantendrá un registro y hará informes acerca de la salud, la seguridad y el bienestar de las personas, así como de los daños a la propiedad, según lo solicite razonablemente el Ingeniero.

#### **20.5 MEDICIÓN Y FORMA DE PAGO.**

El relleno y compactado con relleno común será medido en metros cúbicos, de acuerdo a la geometría del espacio relleno y compactado en su posición final. Secciones que serán aprobadas por el SUPERVISOR. Este ítem será pagado de acuerdo al precio unitario de la propuesta aceptada. En la medición se deberá descontar los volúmenes de tierra que desplazan, estructuras y otros que la SUPERVISIÓN considere necesario.

Este ítem ejecutado en un todo de acuerdo con los planos y las presentes especificaciones, medido según lo señalado y aprobado por el SUPERVISOR DE OBRA, será pagado al precio unitario de la propuesta aceptada.

Dicho precio será compensación total por los materiales, mano de obra, herramientas, equipo y otros gastos que sean necesarios para la adecuada y correcta ejecución de los trabajos.

<b>Elaborado y Revisado por:</b>	<b>Aprobado por:</b>
<b>Responsable de Ingeniería y Proyectos</b>	<b>Jefe Unidad Distrital de Construcciones</b>

	<b>UNIDAD SOLICITANTE: DISTRITO DE REDES DE GAS EL ALTO</b> <b>UNIDAD DISTRITAL DE CONSTRUCCIONES EL ALTO</b>	<b>ANEXO 1</b>
	<b>ESPECIFICACIONES TÉCNICAS PARA OBRAS CIVILES</b>	<b>Hoja:</b> <b>37 de 49</b>

Si el SUPERVISOR DE OBRA de YPF B no indicara lo contrario, correrá a cargo del CONTRATISTA, sin remuneración especial alguna tanto la desviación de las aguas pluviales, como las instalaciones para el agotamiento

## **21. REPOSICIÓN Y AFINADO DE ACERAS Y/O CUNETAS.**

**UNIDAD: Metro Cuadrado (m<sup>2</sup>)**

### **21.1 DEFINICIÓN.**

Este ítem comprende los trabajos necesarios para el vaciado de una carpeta de hormigón sobre una superficie de terreno debidamente apisonada y empedrada con piedra manzana. La acera tendrá una dosificación 1:2:3 de 180 kg/cm<sup>2</sup>, de resistencia, incluyendo mortero para el terminado en una relación de 1:3. y la construcción de juntas de dilatación de acuerdo a instrucciones del SUPERVISOR DE OBRA.

Después de vaciada la carpeta se procederá a efectuar el afinado con cemento terminado de H<sup>9</sup>S<sup>9</sup> y el respectivo curado; según indicaciones del SUPERVISOR.

### **21.2 MATERIALES, HERRAMIENTAS Y EQUIPO.**

El CONTRATISTA proporcionará todos los materiales, herramientas y equipos necesarios (carretillas, mezcladora, herramientas menores, etc.) para la ejecución de los trabajos, los mismos deberán ser aprobados por el SUPERVISOR al Inicio de la actividad.

Los materiales a emplearse en la preparación del hormigón deberán ser de buena calidad, se debe utilizar cemento Portland IP-30, arena limpia no arcillosa que pase el tamiz #4 (4,75 mm) y grava no mayor a 1/2" y/o como lo solicite el SUPERVISOR. Se podrá emplear aditivos para modificar ciertas propiedades del hormigón, previa justificación y aprobación expresa efectuada por el SUPERVISOR DE OBRA.

El agua de mezclado deberá estar limpia y libre de cualquier sustancia perjudicial para el hormigón.

Se podrá emplear aditivos para modificar ciertas propiedades del hormigón, previa justificación y aprobación expresa efectuada por el SUPERVISOR.

Se hará uso de mezcladora mecánica en la preparación del hormigón, a objeto de obtener homogeneidad en la calidad del concreto. Estará autorizado el uso de camiones hormigoneros, siempre y cuando el hormigón, cumpla los requisitos de calidad especificados.

La piedra manzana (soladura de piedra) será la misma que se retire del sector o la repuesta a cuenta del CONTRATISTA.

### **21.3 PROCEDIMIENTO PARA LA EJECUCIÓN.**

Una vez que el terreno esté: debidamente compactado, con soladura de piedra, limpio de tierra u otras impurezas y con el nivel de piso terminado de acuerdo a las pendientes respectivas; se procederá a realizar el vaciado de una carpeta de 5 cm de espesor de hormigón, el cual deberá ejecutarse de acuerdo a las indicaciones del SUPERVISOR.

En caso que no se encuentre soladura de piedra en aceras al momento de su reposición, el CONTRATISTA deberá proveer la piedra manzana sin costo adicional.

Sobre el empedrado así ejecutado y perfectamente limpio de tierra y otras impurezas, se vaciará una capa de 4 cm. de hormigón con una dosificación 1:2:3 considerada sobre el nivel del empedrado, el vaciado deberá ejecutarse de acuerdo a las indicaciones del SUPERVISOR DE OBRA.

<b>Elaborado y Revisado por:</b>	<b>Aprobado por:</b>
<b>Responsable de Ingeniería y Proyectos</b>	<b>Jefe Unidad Distrital de Construcciones</b>

	<b>UNIDAD SOLICITANTE: DISTRITO DE REDES DE GAS EL ALTO</b> <b>UNIDAD DISTRITAL DE CONSTRUCCIONES EL ALTO</b>	<b>ANEXO 1</b>
	<b>ESPECIFICACIONES TÉCNICAS PARA OBRAS CIVILES</b>	<b>Hoja:</b> <b>38 de 49</b>

Luego se recubrirá con una segunda capa de 1 cm. con mortero de cemento de una dosificación 1:3. La superficie de acabado se realizará de acuerdo al detalle especificado en el plano respectivo, teniendo especial cuidado en las aceras donde se realizará un enlucido perimetral de e = 5 cm., así como también donde se ubican las bunas y juntas de dilatación.

Dosificación:

- 1: Cemento
- 2: Arena fina
- 3: Grava común

En los extremos del vaciado de la zanja serán realizadas las juntas de dilatación a ambos lados del ancho de la zanja debiendo utilizar chanchos de acuerdo a especificaciones del SUPERVISOR de Obra de YPF B. Las líneas de dilatación transversales deberán seguir las ya existentes, en caso de no contar con estas líneas, consultar al SUPERVISOR DE OBRA de YPF B para determinar los espaciamientos adecuados para las mismas.

Finalmente el hormigón se cubrirá con una capa de enlucido para un mejor acabado (Ver Sección Gráficos) con referencia a las condiciones originales de la acera, preservando las juntas de dilatación y construyendo las juntas rectilíneas de acabado longitudinal.

En caso de encontrarse espesores mayores en la reposición de aceras, el CONTRATISTA deberá cubrir dicho espesor, SIN COSTO ADICIONAL ALGUNO.

Para realizar el vaciado de hormigón es de carácter obligatorio, tomar en cuenta las juntas de dilatación, debiendo ser verificado antes del vaciado que la junta de dilatación consiga llegar a la superficie del terreno, desde la parte superior del acabado, lo cual deberá lograrse usando reglas de madera o metal con la sección requerida para el vaciado, quedando terminantemente prohibido realizar el vaciado sin las previsiones necesarias para una adecuada junta de dilatación.

Las terminaciones de las juntas se alisarán con planchas metálicas.

Las juntas de dilatación transversales deberán continuar con las existentes, en caso de no contar con la misma, se deberá consultar al SUPERVISOR para determinar los espaciamientos adecuados para las mismas.

Se hará uso de una o más mezcladoras mecánicas y/o camiones hormigoneros de capacidad adecuada en la preparación del hormigón a objeto de obtener homogeneidad en la calidad del concreto.

La mezcla deberá ser adecuada para manipuleo y vaciado del hormigón permitiendo el llenado de los vacíos existentes entre las piezas del empedrado. Periódicamente se verificará la uniformidad del mezclado.

Los materiales componentes serán introducidos en el siguiente orden:

- 1º Una parte del agua del mezclado.
- 2º Grava
- 3º Arena.
- 4º Cemento
- 5º El resto del agua de amasado en caso de que la mezcla lo requiera.

El tiempo de mezclado, será contando a partir del momento en que todos los materiales hayan ingresado al tambor, no será inferior a noventa segundos para capacidades útiles hasta 1 m<sup>3</sup>, pero no menor al necesario para obtener una mezcla uniforme. No se permitirá un mezclado excesivo que haga necesario agregar agua para mantener la consistencia adecuada.

<b>Elaborado y Revisado por:</b>	<b>Aprobado por:</b>
<b>Responsable de Ingeniería y Proyectos</b>	<b>Jefe Unidad Distrital de Construcciones</b>



	<b>UNIDAD SOLICITANTE: DISTRITO DE REDES DE GAS EL ALTO</b> <b>UNIDAD DISTRITAL DE CONSTRUCCIONES EL ALTO</b>	<b>ANEXO 1</b>
	<b>ESPECIFICACIONES TÉCNICAS PARA OBRAS CIVILES</b>	<b>Hoja:</b> <b>39 de 49</b>

Para realizarse el vaciado es de carácter obligatorio, tomar en cuenta las juntas de dilatación, debiendo ser verificado antes del vaciado que la junta de dilatación, consiga llegar a la superficie del terreno, desde la parte superior del acabado, lo cual deberá lograrse usando reglas en madera o metal con la sección requerida para el vaciado, quedando terminantemente prohibido realizar el vaciado sin la provisiones necesarias para una adecuada junta de dilatación. Las terminaciones de las juntas se alisarán con planchas metálicas, especiales para el caso, en el vaciado de cunetas, la empresa deberá colocar juntas de plastoformo de acuerdo a la instrucción del SUPERVISOR de YPF B.

El mezclado manual queda expresamente PROHIBIDO.

EL vaciado de hormigón se ejecutara de tal manera que la reposición de aceras quede en óptimas condiciones y con el acabado más estético posible. En caso que haya existido daños fuera de la franja de tendido por: malos procedimientos en Corte y Rotura de Acera, tipo de terreno en el sector (piedras de tamaño mayor a la zanja), demora en la Reposición de aceras u otros daños externos, será de responsabilidad del CONTRATISTA y a su costo, realizar la reposición de acera de forma simétrica ampliando el ancho de reposición en función al daño ocasionado (juntas de acabado longitudinal), [Anexo 2 \(Gráficos\)](#).

Antes del vaciado del hormigón para la reposición de aceras, el CONTRATISTA deberá requerir la correspondiente autorización escrita del SUPERVISOR.

El CONTRATISTA está en la obligación de presentar al SUPERVISOR, todos los ensayos en probetas de reposición de hormigón para la prueba de Resistencia a la Compresión, mediante la toma de muestras (mínimamente tres por cada ensayo y tramo vaciado), La resistencia característica a los 28 días deberá ser de 180 Kg/cm<sup>2</sup> a la compresión.

Para determinar la resistencia señalada se deberá elaborar los ensayos como mínimo cada 200 metros donde se realice la reposición de las aceras o en el lugar que el SUPERVISOR indique. Este requerimiento conforme lo requieran los trabajos no será restrictivo, puesto que el SUPERVISOR podrá solicitar probetas adicionales. Todos los ensayos se realizarán en un laboratorio de reconocida solvencia técnica debidamente aprobado por el SUPERVISOR como por el FISCAL. El SUPERVISOR realizara el marcado de cilindros para confiabilidad de YPF B antes de ser llevado a los laboratorios.

En el momento de realizar el vaciado de concreto, la empresa deberá colocar las plaquetas de señalización horizontal como parte de este ítem, mismas que serán provistas por el personal de YPF B, las que deberán ser colocadas cada 50 metros y/o en los puntos especificados por el personal de YPF B.

Es obligación del CONTRATISTA realizar cualquier corrección en la dosificación para conseguir el hormigón requerido, si los resultados fueran menores a la resistencia especificada, se considerarán los siguientes casos:

- i) Tramos que presenten resistencia mayor al 90 % de lo especificado: se procederá a la verificación de resistencia a costo del CONTRATISTA, mediante ensayos de esclerómetro u otro ensayo no destructivo. La disposición y número de ensayos a realizar será a requerimiento del SUPERVISOR.
- ii) Tramos que presenten resistencia menor al 90 % de lo especificado: se procederá a la demolición y reposición del vaciado de hormigón observado a costo del CONTRATISTA.

Todos los ensayos para la calidad de Hormigón especificados u otros que proponga el SUPERVISOR, serán a costo del CONTRATISTA.

#### Ensayos

<b>Elaborado y Revisado por:</b>	<b>Aprobado por:</b>
<b>Responsable de Ingeniería y Proyectos</b>	<b>Jefe Unidad Distrital de Construcciones</b>

	<b>UNIDAD SOLICITANTE: DISTRITO DE REDES DE GAS EL ALTO</b> <b>UNIDAD DISTRITAL DE CONSTRUCCIONES EL ALTO</b>	<b>ANEXO 1</b>
	<b>ESPECIFICACIONES TÉCNICAS PARA OBRAS CIVILES</b>	<b>Hoja:</b> <b>40 de 49</b>

Todos los materiales y operaciones de la Obra deberán ser ensayados e inspeccionados durante la construcción, no eximiéndose la responsabilidad del CONTRATISTA en caso de encontrarse cualquier defecto en forma posterior.

- **Laboratorio.** Todos los ensayos se realizarán en un laboratorio de reconocida solvencia y técnica debidamente aprobado por el SUPERVISOR.
- **Frecuencia de los ensayos.** Se realizará la toma de probetas cada 300 metros o cada vez que lo exija el SUPERVISOR, donde se realice la reposición de aceras, estas serán analizadas a los 28 días mediante las fórmulas indicadas en la Norma Boliviana del Hormigón Armado CBH-87.  
 En el transcurso de la obra, el CONTRATISTA podrá moldear un mayor número de probetas para efectuar ensayos a edades menores a los siete días y así apreciar la resistencia probable de los hormigones.  
 Se deberá individualizar cada probeta anotando la fecha y hora y el elemento estructural correspondiente.  
 Las probetas serán preparadas en presencia del SUPERVISOR DE OBRA.  
 Es obligación del CONTRATISTA realizar cualquier corrección en la dosificación para conseguir el hormigón requerido.  
 El CONTRATISTA deberá proveer los medios y mano de obra para realizar los ensayos.  
 Queda sobreentendido que es obligación del CONTRATISTA realizar ajustes y correcciones en la dosificación, hasta obtener los resultados requeridos. En caso de incumplimiento, el SUPERVISOR dispondrá la paralización inmediata de los trabajos.
- **Evaluación y aceptación del hormigón.** Los resultados serán evaluados en forma separada para cada mezcla que estará representada por lo menos por 3 probetas. Se podrá aceptar el hormigón, cuando dos de tres ensayos consecutivos sean iguales o excedan las resistencias especificadas y además que ningún ensayo sea inferior en 35 Kg. /cm<sup>2</sup> a la especificada.
- **Aceptación de la estructura.** Todo el hormigón que cumpla las especificaciones será aceptado, si los resultados son menores a la resistencia especificada, se considerarán los siguientes casos:
  - i) Resistencia del 80 a 90 %. Se procederá a:
    1. Ensayo con esclerómetro, senoscopio u otro no destructivo.
    2. Carga directa según normas y precauciones previstas. En caso de obtener resultados satisfactorios, será aceptada la estructura.
  - ii) Resistencia inferior al 60 %. Se procederá a:
    1. El CONTRATISTA procederá a la demolición y reemplazo del sector de vaciado afectado.

Todos los ensayos, pruebas, demoliciones, reemplazos necesarios serán cancelados por el CONTRATISTA.

**Curado y Protección del Concreto.** El curado se hará en una de las dos formas siguientes:

**Curado por Agua.** El curado se hará cubriendo toda la superficie con costales húmedos, lonas u otro material de gran absorción. El material se mantendrá húmedo por el sistema de tuberías perforadas, de regadoras mecánicas u otro método apropiado.

También puede cubrirse la superficie con hojas de papel o tela plástica. Al colocarlas sobre el concreto fresco, previo un humedecimiento uniforme de la superficie, se pisarán para que el viento no las levante.

En esta forma no se requerirá el empleo adicional de agua una vez la superficie haya sido cubierta.

El tramo debe revisarse frecuentemente para asegurarse que si tenga la humedad requerida.

**Curado por Compuestos Sellantes.** El compuesto sellante deberá formar una membrana que retenga el agua del concreto y se aplicará a pistola o con brocha inmediatamente después que la superficie esté saturada de agua, con autorización de la SUPERVISIÓN en cuanto al tipo y características del componente que se utilizará.  
 La humedad del concreto debe permanecer intacta por lo menos durante los siete días posteriores a su colocación.

<b>Elaborado y Revisado por:</b>	<b>Aprobado por:</b>
<b>Responsable de Ingeniería y Proyectos</b>	<b>Jefe Unidad Distrital de Construcciones</b>

	<b>UNIDAD SOLICITANTE: DISTRITO DE REDES DE GAS EL ALTO</b> <b>UNIDAD DISTRITAL DE CONSTRUCCIONES EL ALTO</b>	<b>ANEXO 1</b>
	<b>ESPECIFICACIONES TÉCNICAS PARA OBRAS CIVILES</b>	Hoja: <b>41 de 49</b>

Por último el CONTRATISTA estará a cargo de:

- Marcado del logo de identificación de YPF B, mismo que tendrá una profundidad de 3 mm dejando un espacio entre logo y logo de 5 metros en la reposición de aceras, el diseño del mismo deberá indicar claramente y de forma nítida: **YPFB-GAS**.
- Colocado de las losetas de señalización horizontal de acuerdo a su tipología y especificación y/o como lo indique el SUPERVISOR, siendo estas empotradas directamente sobre la carpeta de hormigón vaciado, la loseta tendrá que ser asegurada y entrelazada con una barra de acero corrugado de diámetro de un 1/8 de pulgada con una longitud de 30 cm y la curvatura correspondiente para evitar la remoción después del empotramiento.

#### **21.4 MEDIDAS DE MITIGACIÓN AMBIENTAL.**

El Contratista tomará todas las medidas razonables para proteger el medio ambiente (tanto dentro como fuera del Lugar de las Obras) y para limitar los daños y las alteraciones que se puedan crear a las personas y las propiedades como consecuencia de la contaminación, polvo, el ruido y otros resultados de sus operaciones en cumplimiento de la ley 1333. El Contratista velará por que las emisiones y las descargas superficiales y efluentes que se produzcan como resultado de sus actividades no excedan los valores señalados en las Especificaciones o dispuestas por las leyes aplicables.

El Contratista tomará, en todo momento, todas las precauciones razonables para mantener la salud y la seguridad del Personal del Contratista. En colaboración con las autoridades sanitarias locales, el Contratista se asegurará de que el Lugar de las Obras y cualesquiera lugares de alojamiento para el Personal del Contratista y el Personal del Contratante estén siempre provistos de personal médico, instalaciones de primeros auxilios y servicios de enfermería y ambulancia, y de que se tomen medidas adecuadas para satisfacer todos los requisitos en cuanto a bienestar e higiene, así como para prevenir epidemias.

El Contratista nombrará a un oficial de prevención de accidentes en el Lugar de las Obras, que se encargará de velar por la seguridad y la protección contra accidentes. Esa persona estará calificada para asumir dicha responsabilidad y tendrá autoridad para impartir instrucciones y tomar medidas de protección para evitar accidentes. Durante la ejecución de las Obras, el Contratista proporcionará todo lo que dicha persona necesita para ejercer esa responsabilidad y autoridad. El Contratista enviará al Ingeniero, a la mayor brevedad posible, información detallada sobre cualquier accidente que ocurra.

El Contratista mantendrá un registro y hará informes acerca de la salud, la seguridad y el bienestar de las personas, así como de los daños a la propiedad, según lo solicite razonablemente el Ingeniero.

#### **21.5 MEDICIÓN Y FORMA DE PAGO.**

Las reposiciones en aceras de hormigón, serán medidas en metros cuadrados de acuerdo al área neta ejecutada y aprobada por el SUPERVISOR. Este Ítem será pagado de acuerdo al precio unitario de la propuesta aceptada.

Las carpetas construidas con materiales aprobados y en todo de acuerdo con lo aquí especificado y estipulado según lo prescrito en medición, serán pagados según el precio cotizado en la propuesta aceptada. En este precio global están comprendidos todas las herramientas, mano de obra, material y transporte necesarios para la ejecución total de este ítem.

### **22. REPOSICIÓN DE EMPEDRADO.**

**UNIDAD: Metro Cuadrado (m<sup>2</sup>)**

#### **22.1 DEFINICIÓN.**

Este ítem comprende la reposición de empedrado para calzadas y veredas. Se conoce como empedrado, a aquella capa de rodadura elaborada con piedra, la misma que se ejecuta sobre una capa de apoyo debidamente terminado y de acuerdo las especificaciones técnicas.

<b>Elaborado y Revisado por:</b>	<b>Aprobado por:</b>
<b>Responsable de Ingeniería y Proyectos</b>	<b>Jefe Unidad Distrital de Construcciones</b>

	<b>UNIDAD SOLICITANTE: DISTRITO DE REDES DE GAS EL ALTO</b> <b>UNIDAD DISTRITAL DE CONSTRUCCIONES EL ALTO</b>	<b>ANEXO 1</b>
	<b>ESPECIFICACIONES TÉCNICAS PARA OBRAS CIVILES</b>	<b>Hoja:</b> <b>42 de 49</b>

## 22.2 MATERIAL HERRAMIENTAS Y EQUIPO.

El CONTRATISTA proporcionará todos los materiales, herramientas y equipos necesarios (Combo de 2 kg, reglas de nivel, etc.), para la ejecución de los trabajos, los mismos deberán ser aprobados por el SUPERVISOR al inicio de la actividad.

Los materiales a emplearse serán: piedra manzana y arena fina para el respectivo calafateado.

La piedra a emplearse será llamada "piedra manzana" la misma que fue retirada al momento de iniciar los trabajos de remoción.

## 22.3 PROCEDIMIENTO PARA LA EJECUCIÓN.

Los trabajos de reposición de empedrado serán ejecutados una vez que se haya logrado la compactación del material de relleno y haya sido aprobado por el SUPERVISOR, se colocaran las piedras "enclavadas" en el terreno, fijando previamente las "maestras" que deberán ser alineadas y puestas a nivel adecuado conforme a la cercha. Se debe conservar el bombeo de acuerdo al diseño original en caso de ser vía vehicular.

La colocación de la piedra manzana, entre las maestras longitudinales y transversales, deberá realizarse nivelando la superficie con una regla de madera, de modo que una vez que se haya compactado debidamente la superficie, sea homogénea.

Las juntas que quedan entre las piedras deberán ser rellenadas con arena fina calafateándose con punzones de fierro redondo y compactando con pisones hasta obtener una superficie compacta, lisa y con las pendientes adecuadas. Igualmente no será permitido el calafateo con material que no sea adecuado.

La piedra manzana será colocada a mano, para ello se deberá emplear un martillo o combo de 2 kg, que servirá para hincar las piedras. Adicionalmente, una vez terminada la capa de empedrado, se deberá compactar la misma.

Si para la conclusión de la reposición del empedrado faltara material (piedra), por razones de robo, mal acopio, pérdida o por cualquier naturaleza, el CONTRATISTA se verá obligado a reponer el material de reposición de la acera y/o calzada bajo su costo sin esperar retribución monetaria por parte de YPF B.

El inicio de esta actividad tendrá un tiempo máximo de cinco días hábiles, una vez concluidas las actividades de relleno y compactado.

## 22.4 MEDIDAS DE MITIGACIÓN AMBIENTAL.

El Contratista tomará todas las medidas razonables para proteger el medio ambiente (tanto dentro como fuera del Lugar de las Obras) y para limitar los daños y las alteraciones que se puedan crear a las personas y las propiedades como consecuencia de la contaminación, polvo, el ruido y otros resultados de sus operaciones en cumplimiento de la ley 1333. El Contratista velará por que las emisiones y las descargas superficiales y efluentes que se produzcan como resultado de sus actividades no excedan los valores señalados en las Especificaciones o dispuestas por las leyes aplicables.

El Contratista tomará, en todo momento, todas las precauciones razonables para mantener la salud y la seguridad del Personal del Contratista. En colaboración con las autoridades sanitarias locales, el Contratista se asegurará de que el Lugar de las Obras y cualesquiera lugares de alojamiento para el Personal del Contratista y el Personal del Contratante estén siempre provistos de personal médico, instalaciones de primeros auxilios y servicios de enfermería y ambulancia, y de que se tomen medidas adecuadas para satisfacer todos los requisitos en cuanto a bienestar e higiene, así como para prevenir epidemias.

El Contratista nombrará a un oficial de prevención de accidentes en el Lugar de las Obras, que se encargará de velar por la seguridad y la protección contra accidentes. Esa persona estará calificada para asumir dicha responsabilidad y tendrá

<b>Elaborado y Revisado por:</b>	<b>Aprobado por:</b>
<b>Responsable de Ingeniería y Proyectos</b>	<b>Jefe Unidad Distrital de Construcciones</b>

	<b>UNIDAD SOLICITANTE: DISTRITO DE REDES DE GAS EL ALTO</b> <b>UNIDAD DISTRITAL DE CONSTRUCCIONES EL ALTO</b>	<b>ANEXO 1</b>
	<b>ESPECIFICACIONES TÉCNICAS PARA OBRAS CIVILES</b>	<b>Hoja:</b> <b>43 de 49</b>

autoridad para impartir instrucciones y tomar medidas de protección para evitar accidentes. Durante la ejecución de las Obras, el Contratista proporcionará todo lo que dicha persona necesita para ejercer esa responsabilidad y autoridad. El Contratista enviará al Ingeniero, a la mayor brevedad posible, información detallada sobre cualquier accidente que ocurra. El Contratista mantendrá un registro y hará informes acerca de la salud, la seguridad y el bienestar de las personas, así como de los daños a la propiedad, según lo solicite razonablemente el Ingeniero.

## 22.5 MEDICIÓN Y FORMA DE PAGO.

El ítem de reposición de empedrado será medido en metros cuadrados, de acuerdo a la geometría de la superficie repuesta, las cuales serán aprobadas por el SUPERVISOR. La forma de pago se efectuará de acuerdo al precio unitario de la propuesta aceptada.

Dicho pago será la compensación total por los materiales, mano de obra, herramientas, equipo y otros gastos que sean necesarios para la adecuada y correcta ejecución de los trabajos.

## 23. REPOSICIÓN DE LOSETA, ADOQUÍN Y PIEDRA COMANCHE.

**UNIDAD: Metro Cuadrado (m2)**

### 23.1 DEFINICIÓN.

Este ítem se refiere a la colocación de adoquín, enlosetado y piedra comanche incluyéndose juntas con arena, tierra cernida u otro material por el cual estaba constituida.

### 23.2 MATERIALES, HERRAMIENTAS Y EQUIPO.

El CONTRATISTA suministrará todos los materiales, herramientas, equipos necesarios y apropiados, de acuerdo a su propuesta.

El adoquín, loseta y piedra comanche será el mismo que se retire y se encuentre en el sector.

Las losetas a emplearse serán de la forma y dimensiones de las losetas removidas y deberán ser de hormigón simple con una resistencia cilíndrica mínima a la rotura a los 28 días de 240 Kg/cm<sup>2</sup>. (Esto en el caso de que las piezas removidas se hayan quebrado).

El mortero de cemento Portland y arena a emplearse en la colocación de los mosaicos de piedra comanche será de proporción 1:7. En los tramos en que se use este material, el mismo será liso. Una vez colocadas se realizarán las juntas entre pieza y pieza con lechada de cemento puro.

### 23.3 PROCEDIMIENTO PARA LA EJECUCIÓN.

Se debe conservar el bombeo de acuerdo al diseño original de la vía.

En caso de ser necesario se realizará una mejora de la subrasante a un CBR mínimo de 10. Luego se construirá una sub-base, donde irá apoyado el adoquinado.

Una vez nivelado el terreno y consolidada la subrasante se extenderá una capa de arena silíceo gruesa de 4 cm. de espesor, uniformemente en toda la extensión de la superficie destinada al pavimento de la calzada.

<b>Elaborado y Revisado por:</b>	<b>Aprobado por:</b>
<b>Responsable de Ingeniería y Proyectos</b>	<b>Jefe Unidad Distrital de Construcciones</b>

	<b>UNIDAD SOLICITANTE: DISTRITO DE REDES DE GAS EL ALTO</b> <b>UNIDAD DISTRITAL DE CONSTRUCCIONES EL ALTO</b>	<b>ANEXO 1</b>
	<b>ESPECIFICACIONES TÉCNICAS PARA OBRAS CIVILES</b>	<b>Hoja:</b> <b>44 de 49</b>

Encima de la capa de arena se colocarán los adoquines debidamente nivelados y limpiados empezando por las maestras longitudinales y transversales, las mismas que servirán de referencia para dar o definir el perfil longitudinal y el bombeo conforme a la cercha correspondiente.

En seguida se procederá a la colocación de los adoquines en filas transversales completas, normales al eje de la calle, golpeándolos hasta dejarlos a nivel entre dos maestras transversales consecutivas.

A fin de lograr la trabazón necesaria con los cordones de acera y conseguir que las juntas entre adoquines no sean continuas, se intercalarán medios adoquines al principio y al final de cada hilera, o de acuerdo al diseño original. Se dejará un espacio igual al existente entre adoquín y adoquín, el mismo que deberá rellenarse y calafatearse con arena sílicea fina, golpeando primero con punzones y fierro redondo y finalmente con láminas de fierro platino de 1/4" de espesor.

En calles de excesiva pendiente y cuando así lo determine el SUPERVISOR DE OBRA de YPF B se colocarán los adoquines diagonalmente con una inclinación de 45° grados con respecto a al eje longitudinal.

Las piezas de comanche serán de 10 cm de espesor mínimo. Antes de proceder a su colocación el contratista deberá someter una muestra del material a la aprobación DEL SUPERVISOR DE OBRA.

El contratista deberá tomar las precauciones para evitar el tránsito sobre la piedra recién colocada mientras no haya transcurrido el período de fraguado en su integridad.

El contratista deberá entregar la superficie completamente pulida y limpia.

Las losetas deberán ser colocadas con sus juntas cerradas, las juntas entre losetas no deberán exceder de 2 a 3 mm. como máximo, debiendo variar si el proyecto original fuera diferente

Las juntas que quedan durante el enlosetado, deberán ser rellenados con tierra cernida o con arena fina de grano uniforme, calafateándose con punzones de fierro redondo y compactando con pisones hasta obtener una superficie compacta, lisa y con las pendientes adecuadas.

Si a la conclusión de la reposición del adoquinado faltare material (adoquín, losetas, piedra comanche), por razones de robo, mal acopio, deterioro, pérdida o por cualquier naturaleza, el CONTRATISTA se verá obligado a reponer el material de reposición de la vía bajo su costo sin esperar retribución monetaria por parte de YPF B.

#### **23.4 MEDIDAS DE MITIGACIÓN AMBIENTAL.**

El Contratista tomará todas las medidas razonables para proteger el medio ambiente (tanto dentro como fuera del Lugar de las Obras) y para limitar los daños y las alteraciones que se puedan crear a las personas y las propiedades como consecuencia de la contaminación, polvo, el ruido y otros resultados de sus operaciones en cumplimiento de la ley 1333. El Contratista velará por que las emisiones y las descargas superficiales y efluentes que se produzcan como resultado de sus actividades no excedan los valores señalados en las Especificaciones o dispuestas por las leyes aplicables.

El Contratista tomará, en todo momento, todas las precauciones razonables para mantener la salud y la seguridad del Personal del Contratista. En colaboración con las autoridades sanitarias locales, el Contratista se asegurará de que el Lugar de las Obras y cualesquiera lugares de alojamiento para el Personal del Contratista y el Personal del Contratante estén siempre provistos de personal médico, instalaciones de primeros auxilios y servicios de enfermería y ambulancia, y de que se tomen medidas adecuadas para satisfacer todos los requisitos en cuanto a bienestar e higiene, así como para prevenir epidemias.

El Contratista nombrará a un oficial de prevención de accidentes en el Lugar de las Obras, que se encargará de velar por la seguridad y la protección contra accidentes. Esa persona estará calificada para asumir dicha responsabilidad y tendrá

<b>Elaborado y Revisado por:</b>	<b>Aprobado por:</b>
<b>Responsable de Ingeniería y Proyectos</b>	<b>Jefe Unidad Distrital de Construcciones</b>

	<b>UNIDAD SOLICITANTE: DISTRITO DE REDES DE GAS EL ALTO</b> <b>UNIDAD DISTRITAL DE CONSTRUCCIONES EL ALTO</b>	<b>ANEXO 1</b>
	<b>ESPECIFICACIONES TÉCNICAS PARA OBRAS CIVILES</b>	<b>Hoja:</b> <b>45 de 49</b>

autoridad para impartir instrucciones y tomar medidas de protección para evitar accidentes. Durante la ejecución de las Obras, el Contratista proporcionará todo lo que dicha persona necesita para ejercer esa responsabilidad y autoridad. El Contratista enviará al Ingeniero, a la mayor brevedad posible, información detallada sobre cualquier accidente que ocurra.

El Contratista mantendrá un registro y hará informes acerca de la salud, la seguridad y el bienestar de las personas, así como de los daños a la propiedad, según lo solicite razonablemente el Ingeniero.

### 23.5 MEDICIÓN Y FORMA DE PAGO.

El ítem de reposición de adoquín, losetas y/o piedra comanche, será medido en metros cuadrados.

El trabajo ejecutado tal como lo prescribe este ítem y medido en la forma indicada en el anterior acápite, será pagado por metros cuadrados, según el precio cotizado en la propuesta aceptada. En este precio global están comprendidos todas las herramientas, mano de obra y transporte necesarios para la ejecución total de este ítem.

### 24. ELABORACIÓN DE PLANOS “AS-BUILT”.

**UNIDAD: Metros (m)**

#### 24.1 DEFINICIÓN.

Este ítem comprende la elaboración de Planos que definen en forma precisa la ubicación de las tuberías y accesorios con respecto a líneas de eje de las rasantes municipales, indicando longitudes de tramos, diámetros, perfil, etc.

#### 24.2 MATERIALES, HERRAMIENTAS Y EQUIPO.

El CONTRATISTA, deberá proveer todos los materiales, herramientas y equipos necesarios (cinta de medición, GPS, cámara fotográfica, material de escritorio, software, plotter, etc.), de acuerdo a lo señalado en la propuesta técnica.

#### 24.3 PROCEDIMIENTO PARA LA EJECUCIÓN.

Los trabajos de elaboración de planos As Built, se llevara a cabo durante la ejecución de la obra, el CONTRATISTA deberá presentar periódicamente el avance de los planos “As Built” (Planta y perfil según corresponda) al SUPERVISOR, dichos planos cumplirán las especificaciones técnicas requeridas por parte de YPF B, que se detallan a continuación:

a) La elaboración de los planos As Built, será realizado por personal calificado (Responsable de Planos As Built), con experiencia y con capacitación en el manejo de paquetes CAD (Computer Aided Design), contando con dominio en el software AutoCad -2011 o versiones posteriores. Presentar la documentación de respaldo, la misma que será verificada y firmada por el residente de obra, para su presentación al SUPERVISOR.

b) YPF B entregara planos de la(s) zona(s) donde se realice el proyecto, en casos excepcionales el CONTRATISTA, será el encargado de conseguir los planos de la zona previa comunicación al SUPERVISOR.

c) El SUPERVISOR DE OBRA entregará una guía al CONTRATISTA, con los parámetros mínimos a ser cumplidos para la elaboración de los planos "As Built", siendo estos enunciativos y no limitativos, considerando que estos parámetros podrán ser modificados según el tipo de proyecto a ejecutar, previa autorización del SUPERVISOR.

d) En la elaboración de planos As Built, se deberá realizar todas las mediciones y acotaciones necesarias en obra, para que la información sea coherente con la construcción de red secundaria.

e) Los planos "As Built" serán entregados periódicamente con anticipación a cualquier solicitud de pago y para la recepción provisional de obra. El formato de presentación será impreso a colores y en medio digital (archivos .dwg – 3 copias en CD).

<b>Elaborado y Revisado por:</b>	<b>Aprobado por:</b>
<b>Responsable de Ingeniería y Proyectos</b>	<b>Jefe Unidad Distrital de Construcciones</b>

	<b>UNIDAD SOLICITANTE: DISTRITO DE REDES DE GAS EL ALTO</b> <b>UNIDAD DISTRITAL DE CONSTRUCCIONES EL ALTO</b>	<b>ANEXO 1</b>
	<b>ESPECIFICACIONES TÉCNICAS PARA OBRAS CIVILES</b>	<b>Hoja:</b> <b>46 de 49</b>

f) La presentación final de los planos “As Built” por parte del CONTRATISTA, deberá realizarse antes de la entrega definitiva de la obra, caso contrario no se realizara la recepción de la obra.

#### **24.4 MEDIDAS DE MITIGACIÓN AMBIENTAL.**

El Contratista tomará todas las medidas razonables para proteger el medio ambiente (tanto dentro como fuera del Lugar de las Obras) y para limitar los daños y las alteraciones que se puedan crear a las personas y las propiedades como consecuencia de la contaminación, polvo, el ruido y otros resultados de sus operaciones en cumplimiento de la ley 1333. El Contratista velará por que las emisiones y las descargas superficiales y efluentes que se produzcan como resultado de sus actividades no excedan los valores señalados en las Especificaciones o dispuestas por las leyes aplicables.

El Contratista tomará, en todo momento, todas las precauciones razonables para mantener la salud y la seguridad del Personal del Contratista. En colaboración con las autoridades sanitarias locales, el Contratista se asegurará de que el Lugar de las Obras y cualesquiera lugares de alojamiento para el Personal del Contratista y el Personal del Contratante estén siempre provistos de personal médico, instalaciones de primeros auxilios y servicios de enfermería y ambulancia, y de que se tomen medidas adecuadas para satisfacer todos los requisitos en cuanto a bienestar e higiene, así como para prevenir epidemias.

El Contratista nombrará a un oficial de prevención de accidentes en el Lugar de las Obras, que se encargará de velar por la seguridad y la protección contra accidentes. Esa persona estará calificada para asumir dicha responsabilidad y tendrá autoridad para impartir instrucciones y tomar medidas de protección para evitar accidentes. Durante la ejecución de las Obras, el Contratista proporcionará todo lo que dicha persona necesita para ejercer esa responsabilidad y autoridad. El Contratista enviará al Ingeniero, a la mayor brevedad posible, información detallada sobre cualquier accidente que ocurra.

El Contratista mantendrá un registro y hará informes acerca de la salud, la seguridad y el bienestar de las personas, así como de los daños a la propiedad, según lo solicite razonablemente el Ingeniero.

#### **24.5 MEDICIÓN Y FORMA DE PAGO.**

El ítem de elaboración de planos “As Built”, será medido en metros dibujados, de acuerdo a las longitudes, presentados en formato impreso y en medio digital, las cuales serán medidas y aprobadas por el SUPERVISOR. La forma de pago se efectuara de acuerdo al precio unitario de la propuesta aceptada.

Dicho pago, será la compensación total por los materiales, mano de obra, herramientas, equipo y otros gastos que sean necesarios, para la adecuada y correcta ejecución de los trabajos.

El número de metros lineales dibujados en los planos, deberán ser iguales a los metros lineales de tendido de tubería, como también dentro la elaboración de planos As Built, se debe considerar el dibujo y ubicación de los accesorios.

Tanto el Residente de Obra como el Responsable de Planos As Built, son los responsables de la veracidad, exactitud y presentación de las medidas de obra como sus respectivos detalles graficados en los planos.

### **25. LIMPIEZA Y RETIRO DE ESCOMBROS.**

**UNIDAD: Global (Glb)**

#### **25.1 DEFINICIÓN.**

Este ítem comprende los trabajos necesarios para el carguío, retiro y traslado de todos los escombros resultantes de la obra, así como también, el deshierbe y nivelación del terreno, para realizar los trabajos de excavación en los diferentes tramos del Proyecto. La limpieza se la deberá hacer permanentemente con la finalidad de mantener la obra limpia y

<b>Elaborado y Revisado por:</b>	<b>Aprobado por:</b>
<b>Responsable de Ingeniería y Proyectos</b>	<b>Jefe Unidad Distrital de Construcciones</b>



	<b>UNIDAD SOLICITANTE: DISTRITO DE REDES DE GAS EL ALTO</b> <b>UNIDAD DISTRITAL DE CONSTRUCCIONES EL ALTO</b>	<b>ANEXO 1</b>
	<b>ESPECIFICACIONES TÉCNICAS PARA OBRAS CIVILES</b>	<b>Hoja:</b> <b>47 de 49</b>

transitable los escombros deberán ser recogidos cada tramo, no dejando esta actividad postergada hasta el final de la obra.

Una vez terminada la obra de acuerdo con el contrato y previamente a la recepción provisional de la misma, el CONTRATISTA estará obligado a ejecutar, además de la limpieza periódica, la limpieza general del lugar. La limpieza periódica deberá realizarse en cada tramo concluido, dejando el área libre de materiales excedentes y de residuos.

## 25.2 MATERIALES, HERRAMIENTAS Y EQUIPO.

El CONTRATISTA proporcionará todos los materiales, herramientas y equipos necesarios (Volquetas, camionetas, etc.) Para la ejecución de los trabajos, los mismos deberán ser aprobados por el SUPERVISOR al inicio de la actividad.

## 25.3 PROCEDIMIENTO PARA LA EJECUCIÓN.

Los trabajos de limpieza y retiro de escombros serán ejecutados una vez concluidas cada una de las actividades del proyecto, se recogerán todos los excedentes de materiales: escombros, basura, herramientas, equipo, piedras y cuando corresponda el material extraído por el deshierbe y nivelación del sector, etc., además de ello se realizara un barrido del polvo remanente y se transportarán fuera de la obra y del área de trabajo todos los materiales señalados y transportados hasta los lugares o botaderos establecidos para el efecto por las autoridades municipales locales.

Los materiales que indique y considere el SUPERVISOR reutilizables, serán transportados y almacenados en los lugares que este indique, aun cuando estuvieran fuera de los límites de la obra. A objeto de efectuar una limpieza adecuada, se deberá previamente eliminar todas las aguas estancadas que se encuentren en las zanjas y las cunetas, debiendo ser conducidas las mismas convenientemente a fin de evitar molestias en el al trabajo mismo y a las inmediaciones.

El CONTRATISTA deberá cumplir con los componentes de desmovilización y limpieza final, donde el SUPERVISOR constatará que no haya residuos remanentes de las actividades realizadas durante la obra proveniente de equipos o plantas, que puedan causar efectos nocivos en los habitantes en el sitio de la obra.

Una vez terminada la obra de acuerdo con el contrato y previamente a la recepción provisional de la misma, el CONTRATISTA estará obligado a ejecutar, además de la limpieza periódica, la limpieza general del lugar.

## 25.4 MEDIDAS DE MITIGACIÓN AMBIENTAL.

El Contratista tomará todas las medidas razonables para proteger el medio ambiente (tanto dentro como fuera del Lugar de las Obras) y para limitar los daños y las alteraciones que se puedan crear a las personas y las propiedades como consecuencia de la contaminación, polvo, el ruido y otros resultados de sus operaciones en cumplimiento de la ley 1333. El Contratista velará por que las emisiones y las descargas superficiales y efluentes que se produzcan como resultado de sus actividades no excedan los valores señalados en las Especificaciones o dispuestas por las leyes aplicables.

El Contratista tomará, en todo momento, todas las precauciones razonables para mantener la salud y la seguridad del Personal del Contratista. En colaboración con las autoridades sanitarias locales, el Contratista se asegurará de que el Lugar de las Obras y cualesquiera lugares de alojamiento para el Personal del Contratista y el Personal del Contratante estén siempre provistos de personal médico, instalaciones de primeros auxilios y servicios de enfermería y ambulancia, y de que se tomen medidas adecuadas para satisfacer todos los requisitos en cuanto a bienestar e higiene, así como para prevenir epidemias.

El Contratista nombrará a un oficial de prevención de accidentes en el Lugar de las Obras, que se encargará de velar por la seguridad y la protección contra accidentes. Esa persona estará calificada para asumir dicha responsabilidad y tendrá autoridad para impartir instrucciones y tomar medidas de protección para evitar accidentes. Durante la ejecución de las

<b>Elaborado y Revisado por:</b>	<b>Aprobado por:</b>
<b>Responsable de Ingeniería y Proyectos</b>	<b>Jefe Unidad Distrital de Construcciones</b>

	<b>UNIDAD SOLICITANTE: DISTRITO DE REDES DE GAS EL ALTO</b> <b>UNIDAD DISTRITAL DE CONSTRUCCIONES EL ALTO</b>	<b>ANEXO 1</b>
	<b>ESPECIFICACIONES TÉCNICAS PARA OBRAS CIVILES</b>	<b>Hoja:</b> <b>48 de 49</b>

Obras, el Contratista proporcionará todo lo que dicha persona necesita para ejercer esa responsabilidad y autoridad. El Contratista enviará al Ingeniero, a la mayor brevedad posible, información detallada sobre cualquier accidente que ocurra.

El Contratista mantendrá un registro y hará informes acerca de la salud, la seguridad y el bienestar de las personas, así como de los daños a la propiedad, según lo solicite razonablemente el Ingeniero.

## 25.5 MEDICIÓN Y FORMA DE PAGO.

El ítem de limpieza y retiro de escombros será medido en forma global, y de acuerdo al avance que se tenga en obra pero solo con el objeto de compatibilizar lo ejecutado, ya que queda plenamente establecido que la obra a ser entregada, deberá estar libre de todo tipo de residuos que obliguen a ejecutar algún trabajo adicional referente a la limpieza y retiro de escombros dejados por la propia obra, los cuales serán aprobados y reconocidos por el SUPERVISOR. La forma de pago se efectuará de acuerdo al precio unitario de la propuesta aceptada.

Dicho pago será la compensación total por los materiales, mano de obra, herramientas, equipo y otros gastos que sean necesarios para la adecuada y correcta ejecución de los trabajos.

## 26. ELABORACIÓN DEL DATA BOOK.

**UNIDAD: Global (Glb)**

### 26.1 DEFINICIÓN.

Este ítem comprende los trabajos de recopilación de datos, registro, elaboración y entrega de documentos que conforman el Data Book conforme requerimiento de YPF B.

### 26.2 MATERIALES, HERRAMIENTAS Y EQUIPO.

El CONTRATISTA deberá proporcionar todos los materiales, herramientas, personal y equipo necesario para la ejecución de este ítem.

### 26.3 PROCEDIMIENTO PARA LA EJECUCIÓN.

El documento denominado Data Book deberá ser presentado en carpeta dura tamaño carta color azul con dos orificios de perforación, en un original y dos copias a color, las mismas deberán estar bien identificadas con la denominación del proyecto, el nombre del documento (DATA BOOK) y el nombre de la empresa contratista. Al ser considerado un ítem, la entrega del Data Book debe ser realizada antes de la entrega de obra. Cualquier retraso en la entrega de este documento será considerado como una no conformidad. El DATA BOOK estará conformado por 2 TOMOS, los mismos deberán ser Aprobados por el SUPERVISOR y FISCAL. **TOMO I.-** Conformado por la documentación de las obras mecánicas y obras civiles: Dicho tomo deberá ser aprobado por el SUPERVISOR Y FISCAL como requisito para realizar la entrega de la obra. **TOMO II.-** Conformado por la documentación administrativa: Dichos tomos deberán ser entregados como requisito para realizar la entrega provisional de la obra, y de encontrarse observaciones estas deberán ser subsanadas hasta la entrega definitiva de la obra.

El contenido mínimo del DATA BOOK será entregado por el supervisor, debiendo en caso de no haberse realizado alguna de las actividades solicitadas incluir la separación en la carpeta del proyecto indicando que el punto no corresponde.

### 26.4 MEDIDAS DE MITIGACIÓN AMBIENTAL.

El Contratista tomará todas las medidas razonables para proteger el medio ambiente (tanto dentro como fuera del Lugar de las Obras) y para limitar los daños y las alteraciones que se puedan crear a las personas y las propiedades como

<b>Elaborado y Revisado por:</b>	<b>Aprobado por:</b>
<b>Responsable de Ingeniería y Proyectos</b>	<b>Jefe Unidad Distrital de Construcciones</b>

	<b>UNIDAD SOLICITANTE: DISTRITO DE REDES DE GAS EL ALTO</b> <b>UNIDAD DISTRITAL DE CONSTRUCCIONES EL ALTO</b>	<b>ANEXO 1</b>
	<b>ESPECIFICACIONES TÉCNICAS PARA OBRAS CIVILES</b>	<b>Hoja:</b> <b>49 de 49</b>

consecuencia de la contaminación, polvo, el ruido y otros resultados de sus operaciones en cumplimiento de la ley 1333. El Contratista velará por que las emisiones y las descargas superficiales y efluentes que se produzcan como resultado de sus actividades no excedan los valores señalados en las Especificaciones o dispuestas por las leyes aplicables.

El Contratista tomará, en todo momento, todas las precauciones razonables para mantener la salud y la seguridad del Personal del Contratista. En colaboración con las autoridades sanitarias locales, el Contratista se asegurará de que el Lugar de las Obras y cualesquiera lugares de alojamiento para el Personal del Contratista y el Personal del Contratante estén siempre provistos de personal médico, instalaciones de primeros auxilios y servicios de enfermería y ambulancia, y de que se tomen medidas adecuadas para satisfacer todos los requisitos en cuanto a bienestar e higiene, así como para prevenir epidemias.

El Contratista nombrará a un oficial de prevención de accidentes en el Lugar de las Obras, que se encargará de velar por la seguridad y la protección contra accidentes. Esa persona estará calificada para asumir dicha responsabilidad y tendrá autoridad para impartir instrucciones y tomar medidas de protección para evitar accidentes. Durante la ejecución de las Obras, el Contratista proporcionará todo lo que dicha persona necesita para ejercer esa responsabilidad y autoridad.

El Contratista enviará al Ingeniero, a la mayor brevedad posible, información detallada sobre cualquier accidente que ocurra. El Contratista mantendrá un registro y hará informes acerca de la salud, la seguridad y el bienestar de las personas, así como de los daños a la propiedad, según lo solicite razonablemente el Ingeniero.

#### **26.5 MEDICIÓN Y FORMA DE PAGO.**

El ítem DATA BOOK será medido en Global por el total del documento presentado en conformidad del supervisor de obra de acuerdo con los precios unitarios establecidos en el contrato. Dicho precio será compensación total por los materiales, mano de obra, herramientas, equipo y otros gastos que sean necesarios para la adecuada y correcta ejecución de este ítem y su verificación. En procura de la correcta ejecución del ítem, el CONTRATISTA deberá proveer al supervisor, fiscal y comisión de recepción todos los medios necesarios para comprobar que los documentos condicen con la realidad.

<b>Elaborado y Revisado por:</b>	<b>Aprobado por:</b>
<b>Responsable de Ingeniería y Proyectos</b>	<b>Jefe Unidad Distrital de Construcciones</b>

 <p>La fuerza que transforma Bolivia</p>	<b>UNIDAD SOLICITANTE: DISTRITO DE REDES DE GAS EL ALTO</b> <b>UNIDAD DISTRITAL DE CONSTRUCCIONES EL ALTO</b>	<b>ANEXO 2</b>
	<b>GRÁFICOS</b>	Hoja: <b>1 de 13</b>

## GRÁFICOS

**FIGURA 1. LETREROS**

- **LETREROS DE OBRA**

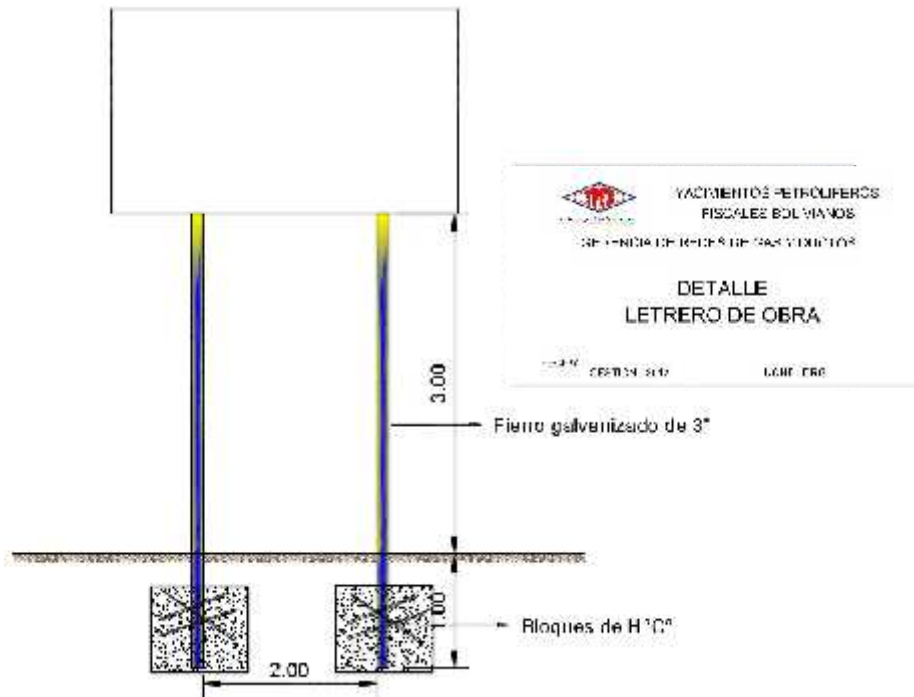

<b>Elaborado y Revisado por:</b>  	<b>Aprobado por:</b>  
<b>Responsable de Ingeniería y Proyectos</b>	<b>Jefe Unidad Distrital de Construcciones</b>



- **HOMBRES TRABAJANDO.** (ESTRUCTURA METÁLICA, 850 mm de ancho por 1300 mm de alto)

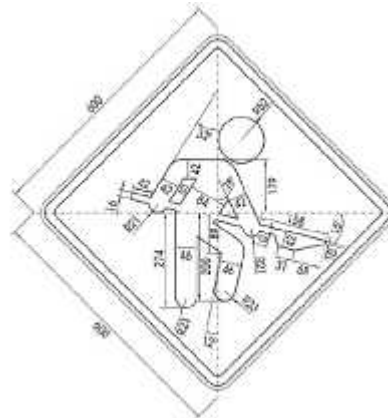
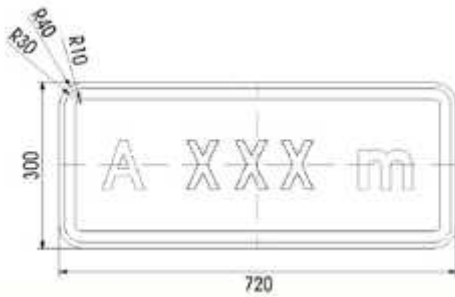

Elaborado y Revisado por:	Aprobado por:
Responsable de Ingeniería y Proyectos	Jefe Unidad Distrital de Construcciones



FIGURA 2. TRANSPORTE Y MANIPULACIÓN DE TUBERÍA DE POLIETILENO

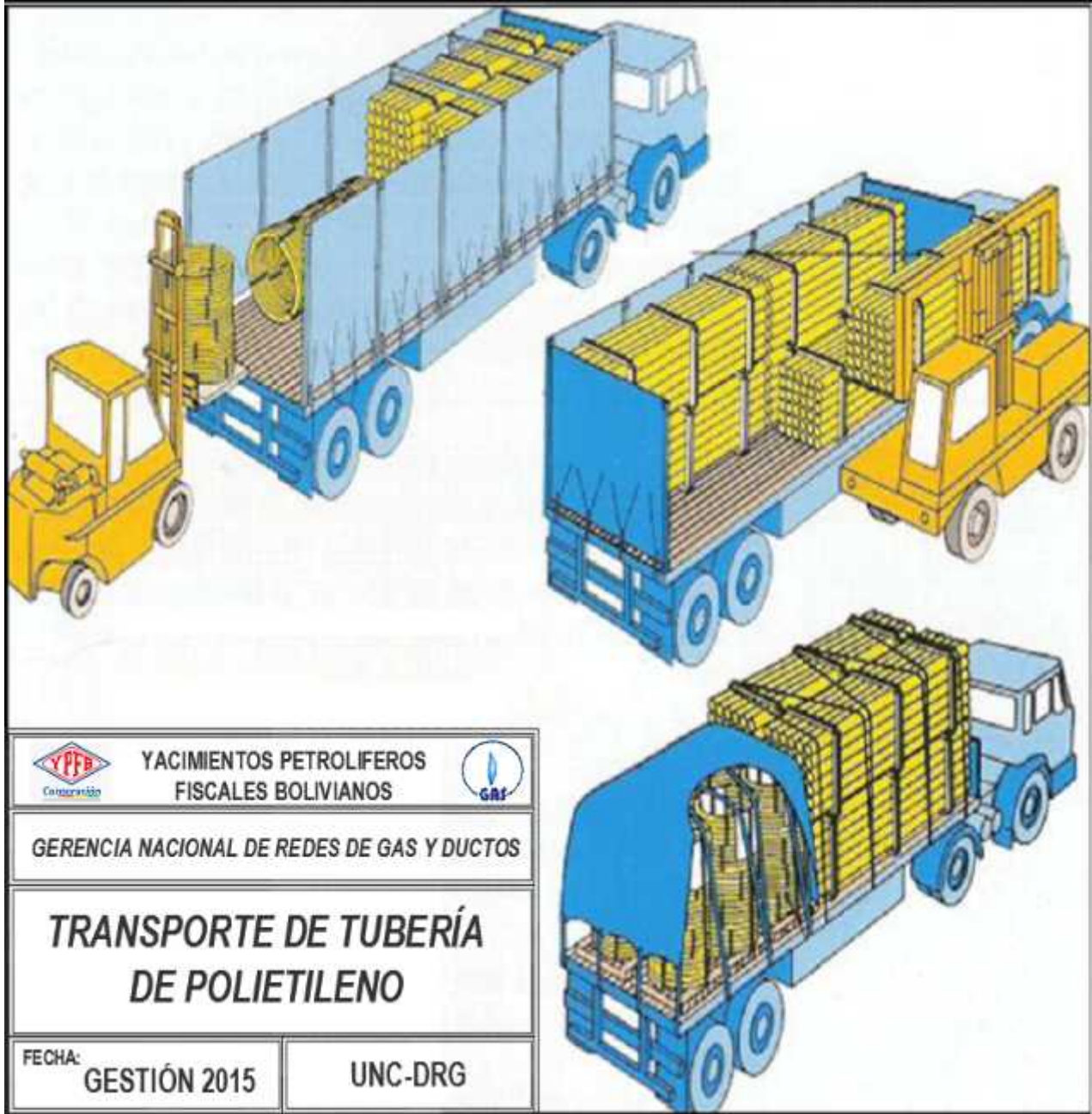

Elaborado y Revisado por:

Aprobado por:

Responsable de Ingeniería y Proyectos

Jefe Unidad Distrital de Construcciones

FIGURA 3. ZANJA TIPO CONSTRUCCIÓN RED SECUNDARIA

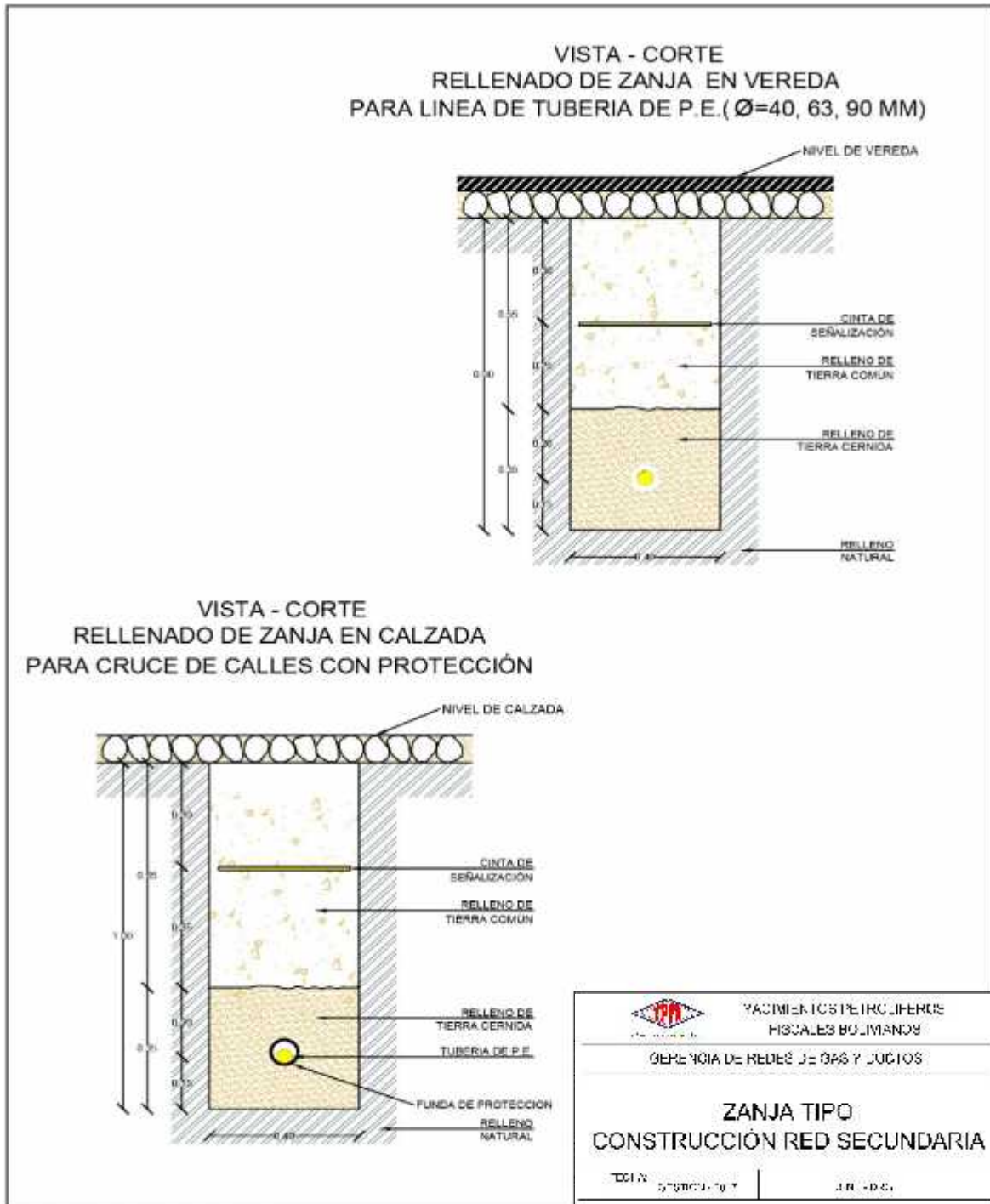

Elaborado y Revisado por:	Aprobado por:
Responsable de Ingeniería y Proyectos	Jefe Unidad Distrital de Construcciones

FIGURA 3.1. ZANJA TIPO CONSTRUCCIÓN RED SECUNDARIA

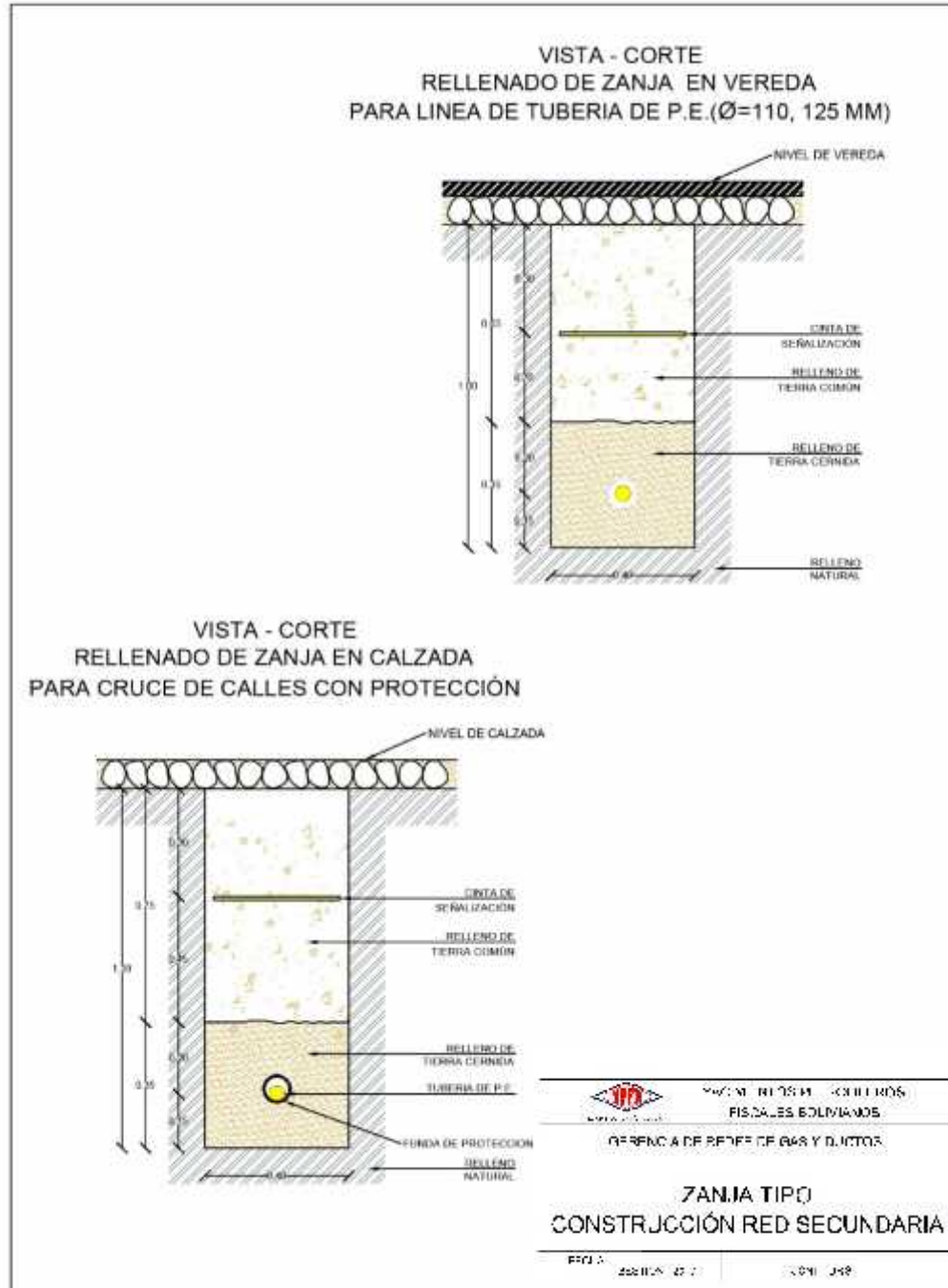

Elaborado y Revisado por:	Aprobado por:
Responsable de Ingeniería y Proyectos	Jefe Unidad Distrital de Construcciones



FIGURA 3.2. ZANJA TIPO CONSTRUCCIÓN RED SECUNDARIA

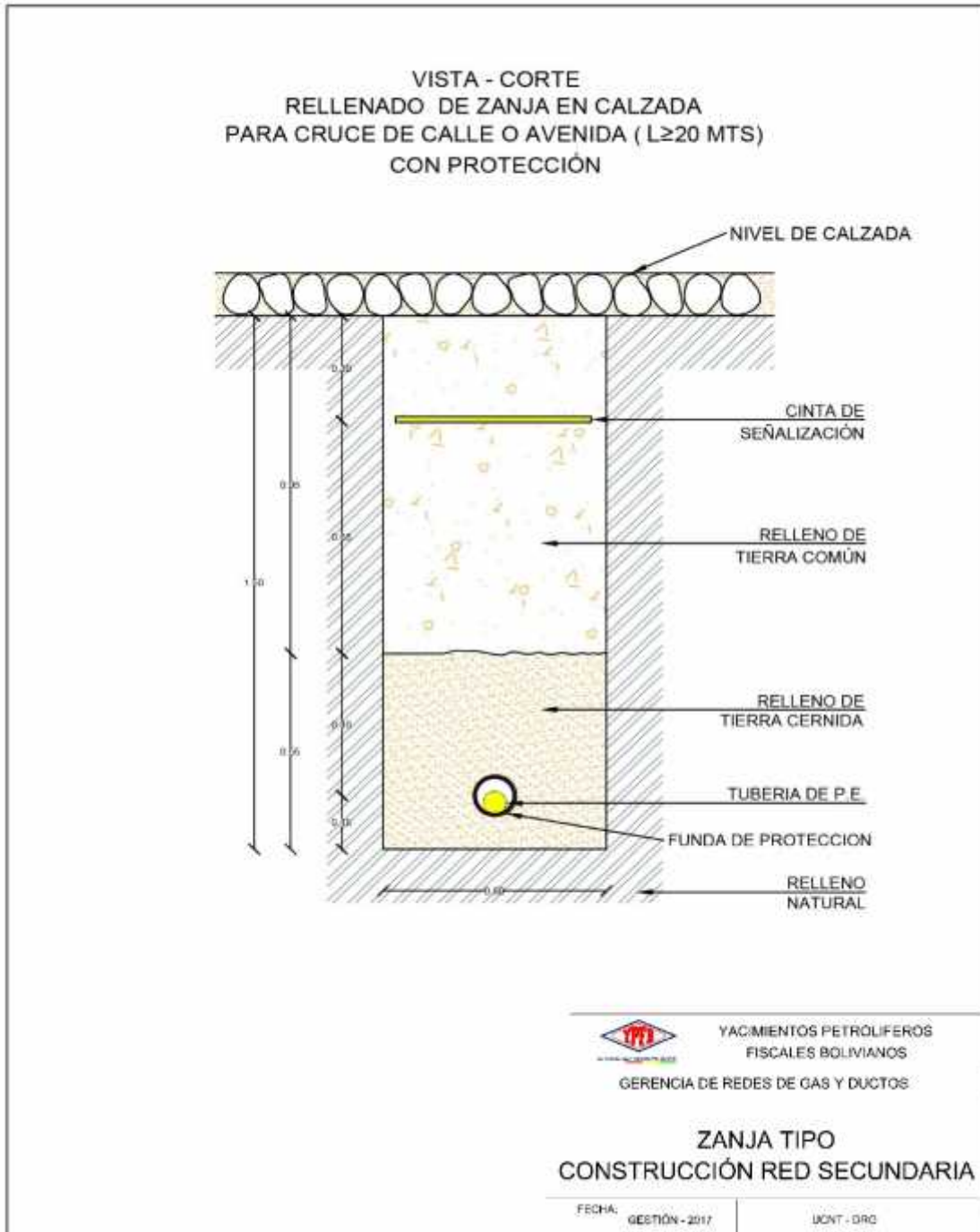

<b>Elaborado y Revisado por:</b>	<b>Aprobado por:</b>
Responsable de Ingeniería y Proyectos	Jefe Unidad Distrital de Construcciones



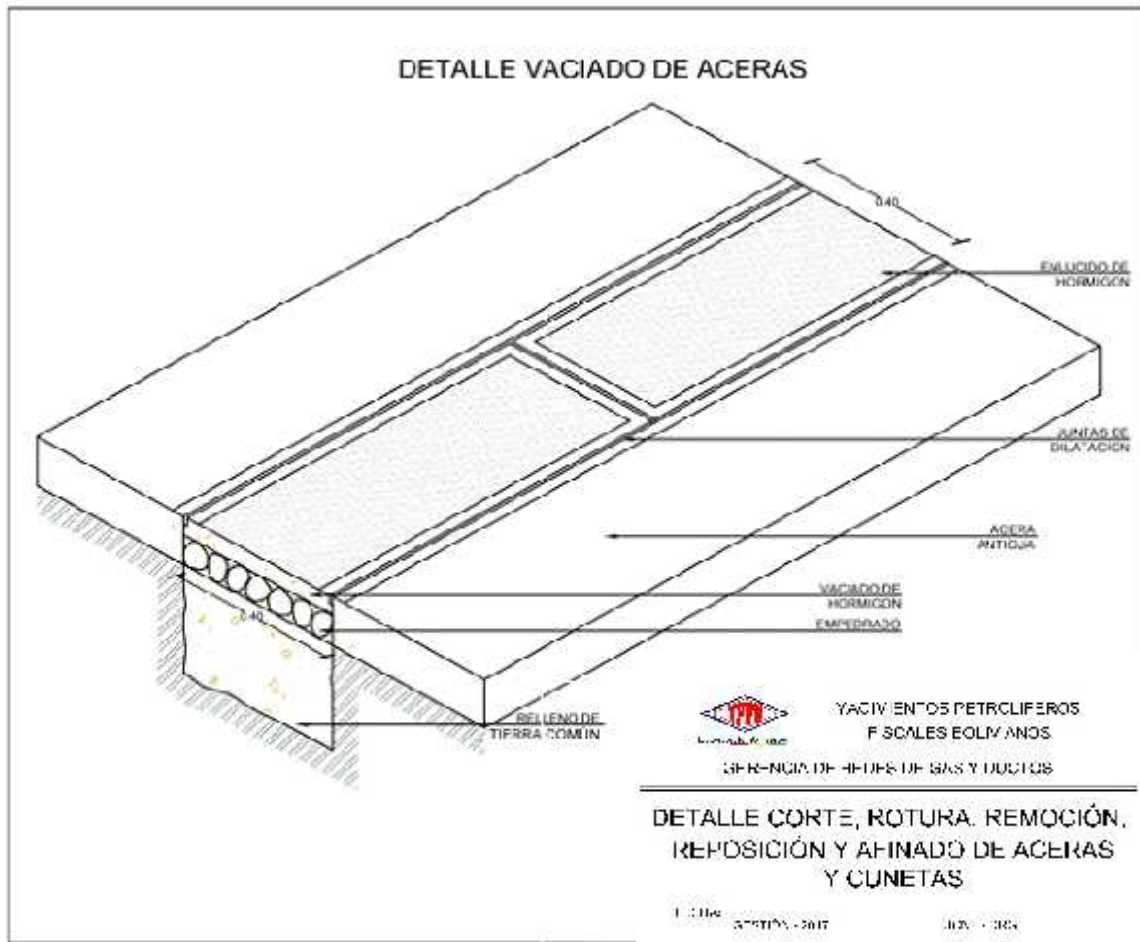

Elaborado y Revisado por:	Aprobado por:
Responsable de Ingeniería y Proyectos	Jefe Unidad Distrital de Construcciones

FIGURA 5. ESQUEMA BASE DE FIJACIÓN PARA VÁLVULA DE P.E.

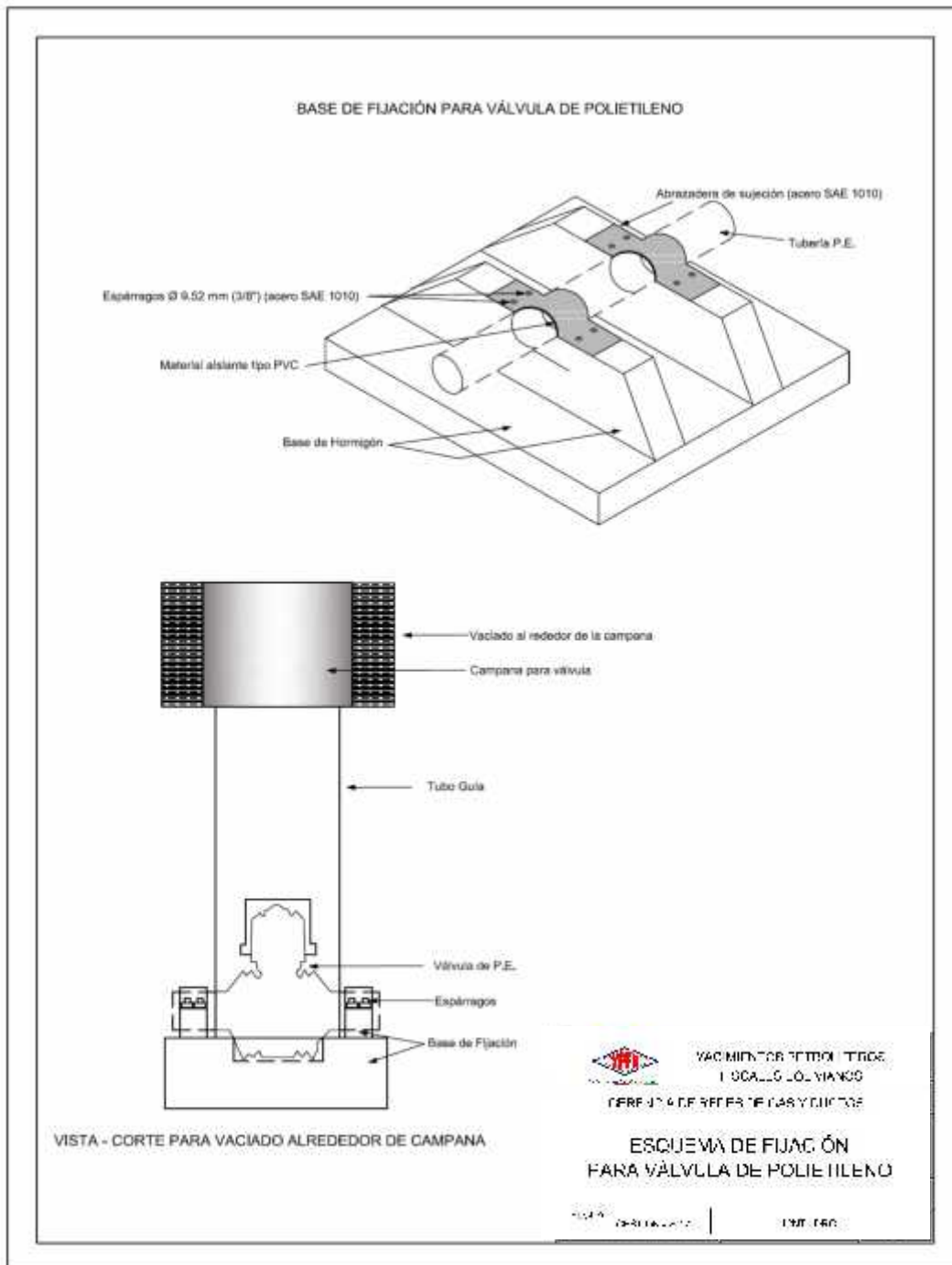

<b>Elaborado y Revisado por:</b>	<b>Aprobado por:</b>
Responsable de Ingeniería y Proyectos	Jefe Unidad Distrital de Construcciones

FIGURA 5.1 DETALLE DE LA BASE DE FIJACIÓN DE VÁLVULA DE P.E.

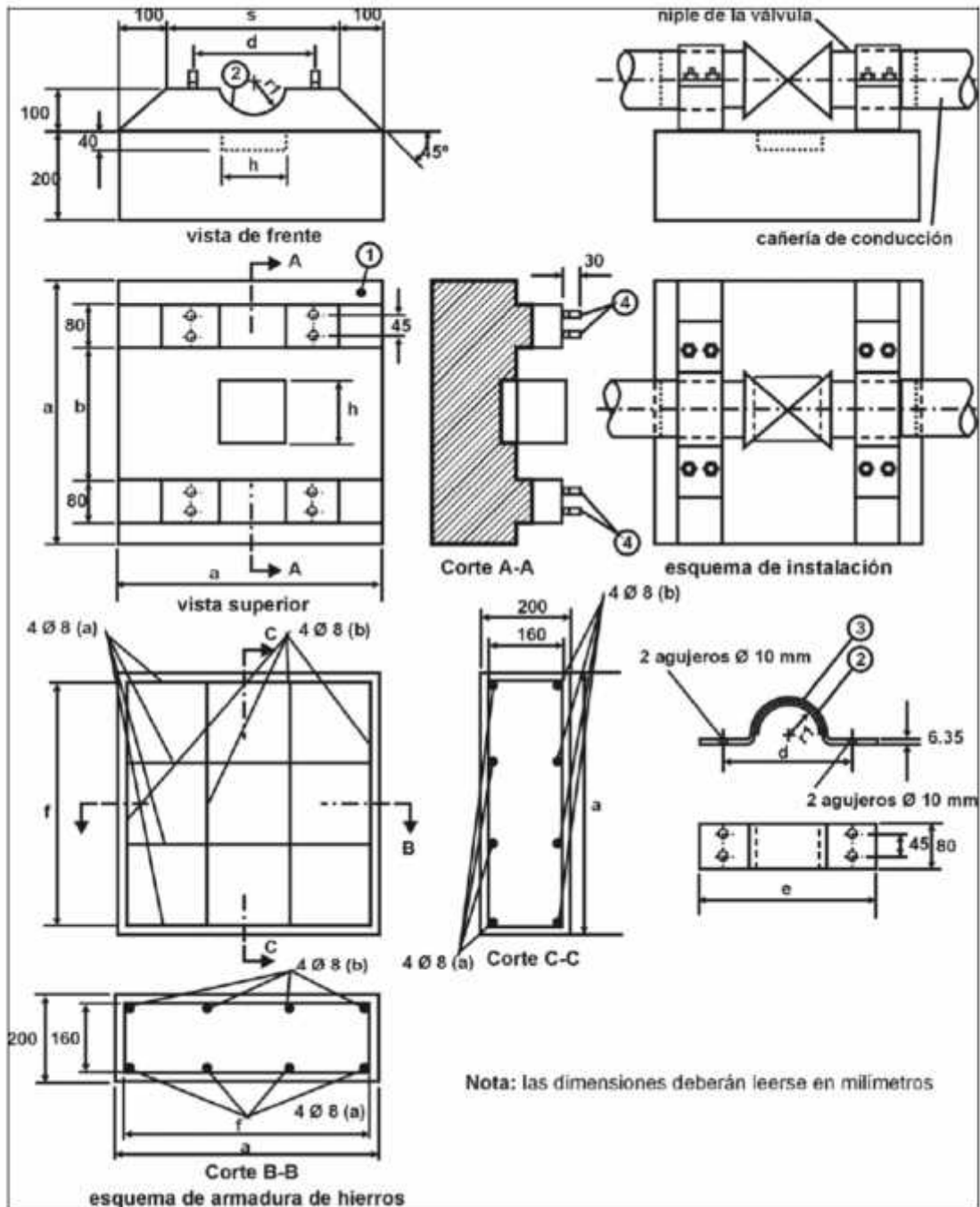

Elaborado y Revisado por:	Aprobado por:
Responsable de Ingeniería y Proyectos	Jefe Unidad Distrital de Construcciones



Pos.	Denominación	Cantidad
1	Base de hormigón	
2	Material asilante tipo P.V.C.	
3	Abrazadera de sujeción (acero SAE 1010)	2
4	Espárragos $\varnothing$ 9,52 mm (3/8") (acero SAE 1010)	8

Dimensión $\varnothing$ válvula mm.	a	b	c	d	e	f	r	h
mm.	mm.		mm.	mm.	mm.	mm.	mm.	mm.
40	267	Esta dimensión será tal que la sujeción se realice sobre el niple de la válvula o la transición de acero	133	67	93	240	23	123
63	420		210	105	147	378	37	185
90	700		500	140	180	660	47	185
110	700		500	160	200	660	60	211
125	795		568	182	227	750	68	240

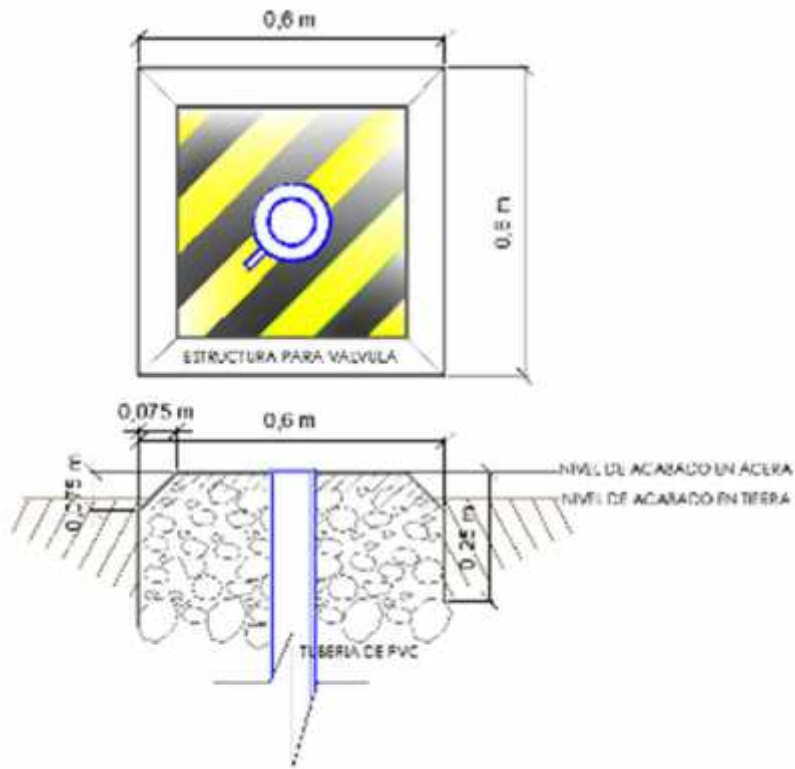

Elaborado y Revisado por:	Aprobado por:
Responsable de Ingeniería y Proyectos	Jefe Unidad Distrital de Construcciones

FIGURA 6. ESQUEMA PLAQUETAS DE SEÑALIZACIÓN HORIZONTAL

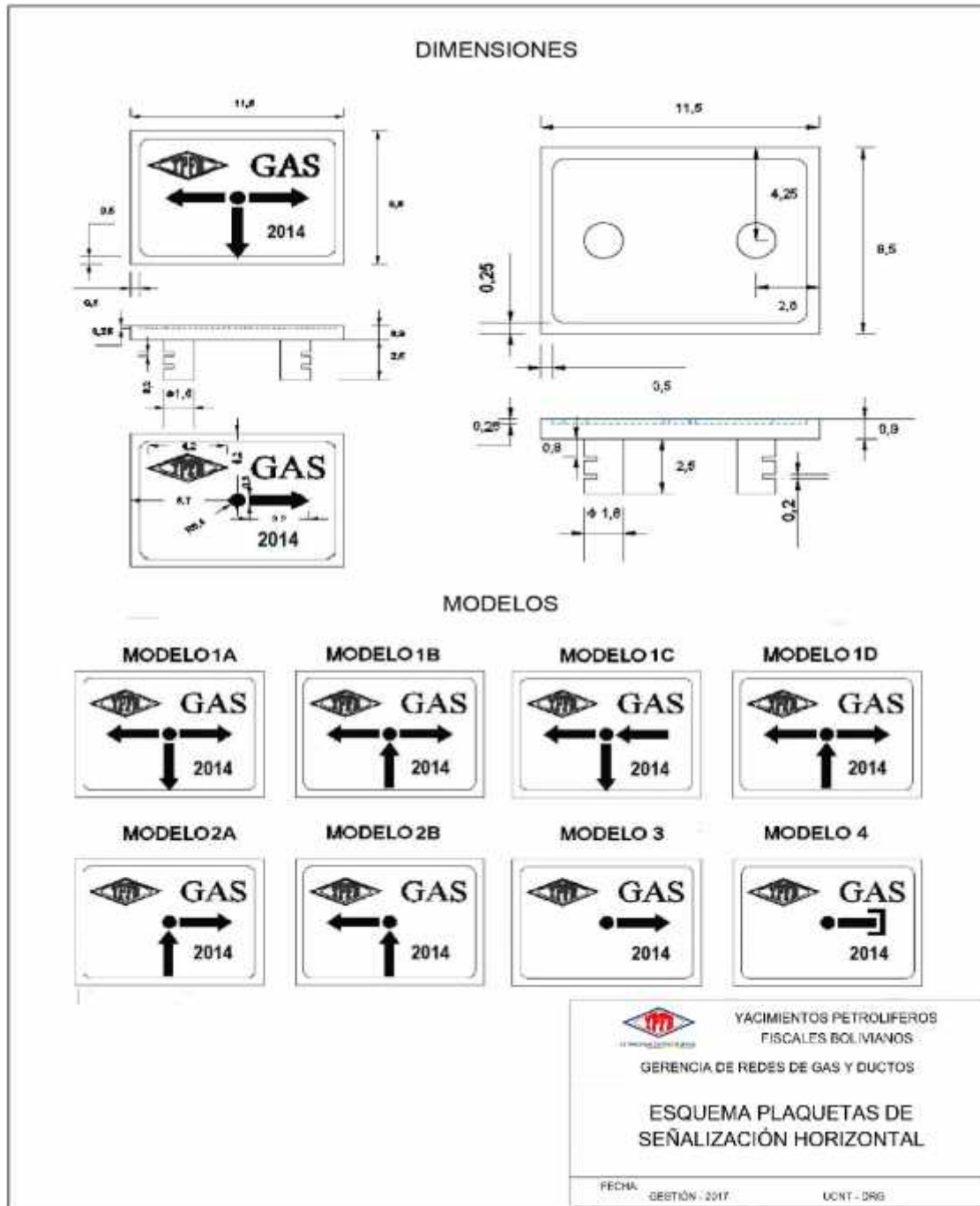

Elaborado y Revisado por:	Aprobado por:
Responsable de Ingeniería y Proyectos	Jefe Unidad Distrital de Construcciones

**LOSETAS DE SEÑALIZACIÓN HORIZONTAL EN COBERTURAS DE EMPEDRADO.**

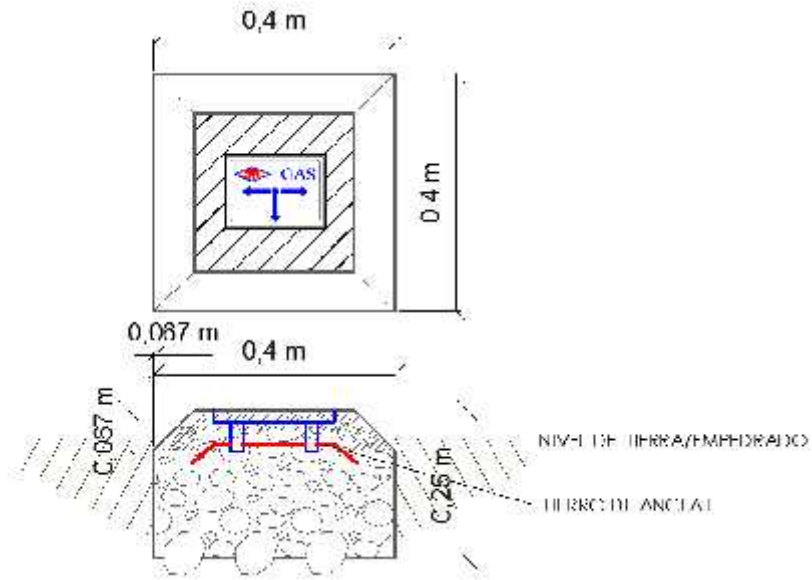

**LOSETAS DE SEÑALIZACIÓN HORIZONTAL EN COBERTURAS DE HORMIGÓN.**

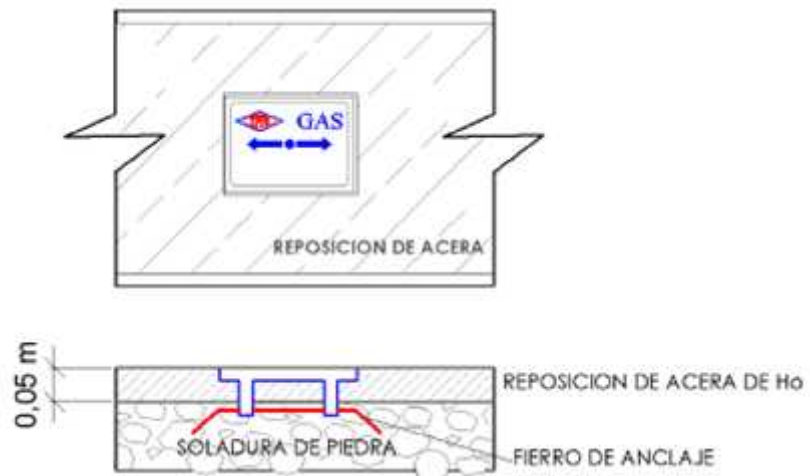

Elaborado y Revisado por:	Aprobado por:
Responsable de Ingeniería y Proyectos	Jefe Unidad Distrital de Construcciones





UNIDAD SOLICITANTE: DISTRITO DE REDES DE GAS EL ALTO  
 UNIDAD DISTRITAL DE CONSTRUCCIONES EL ALTO

ANEXO 3

PLANOS

Hoja:  
1 de 6

**PLANOS**



Elaborado y Revisado por:	Aprobado por:
Responsable de Ingeniería y Proyectos	Jefe Unidad Distrital de Construcciones



UNIDAD SOLICITANTE: DISTRITO DE REDES DE GAS EL ALTO  
UNIDAD DISTRITAL DE CONSTRUCCIONES EL ALTO

ANEXO 3

PLANOS

Hoja:  
2 de 6

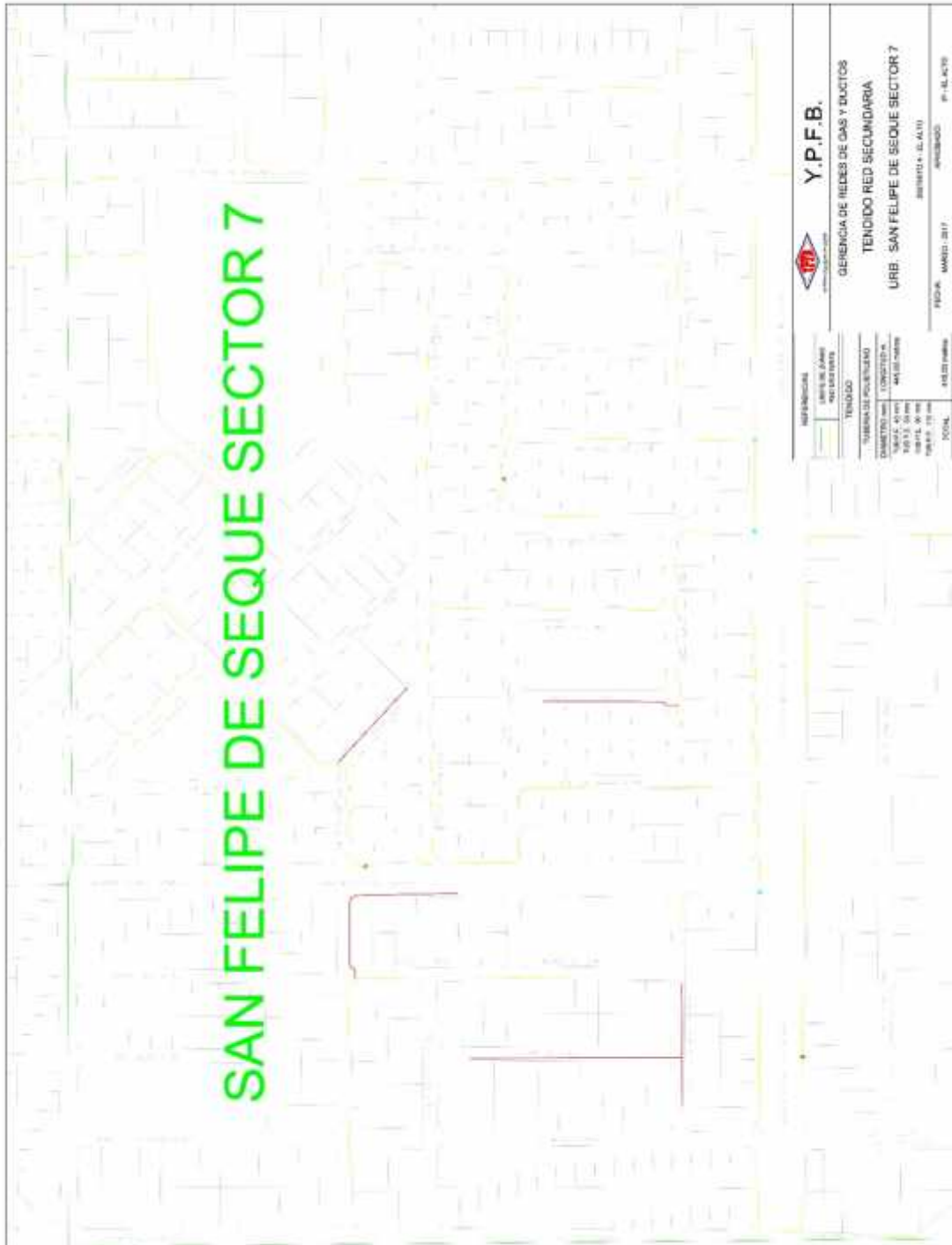

Elaborado y Revisado por:

Aprobado por:

Responsable de Ingeniería y Proyectos

Jefe Unidad Distrital de Construcciones



UNIDAD SOLICITANTE: DISTRITO DE REDES DE GAS EL ALTO  
 UNIDAD DISTRITAL DE CONSTRUCCIONES EL ALTO

ANEXO 3

PLANOS

Hoja:  
3 de 6



Elaborado y Revisado por:	Aprobado por:
Responsable de Ingeniería y Proyectos	Jefe Unidad Distrital de Construcciones





UNIDAD SOLICITANTE: DISTRITO DE REDES DE GAS EL ALTO  
 UNIDAD DISTRITAL DE CONSTRUCCIONES EL ALTO

ANEXO 3

PLANOS

Hoja:  
5 de 6

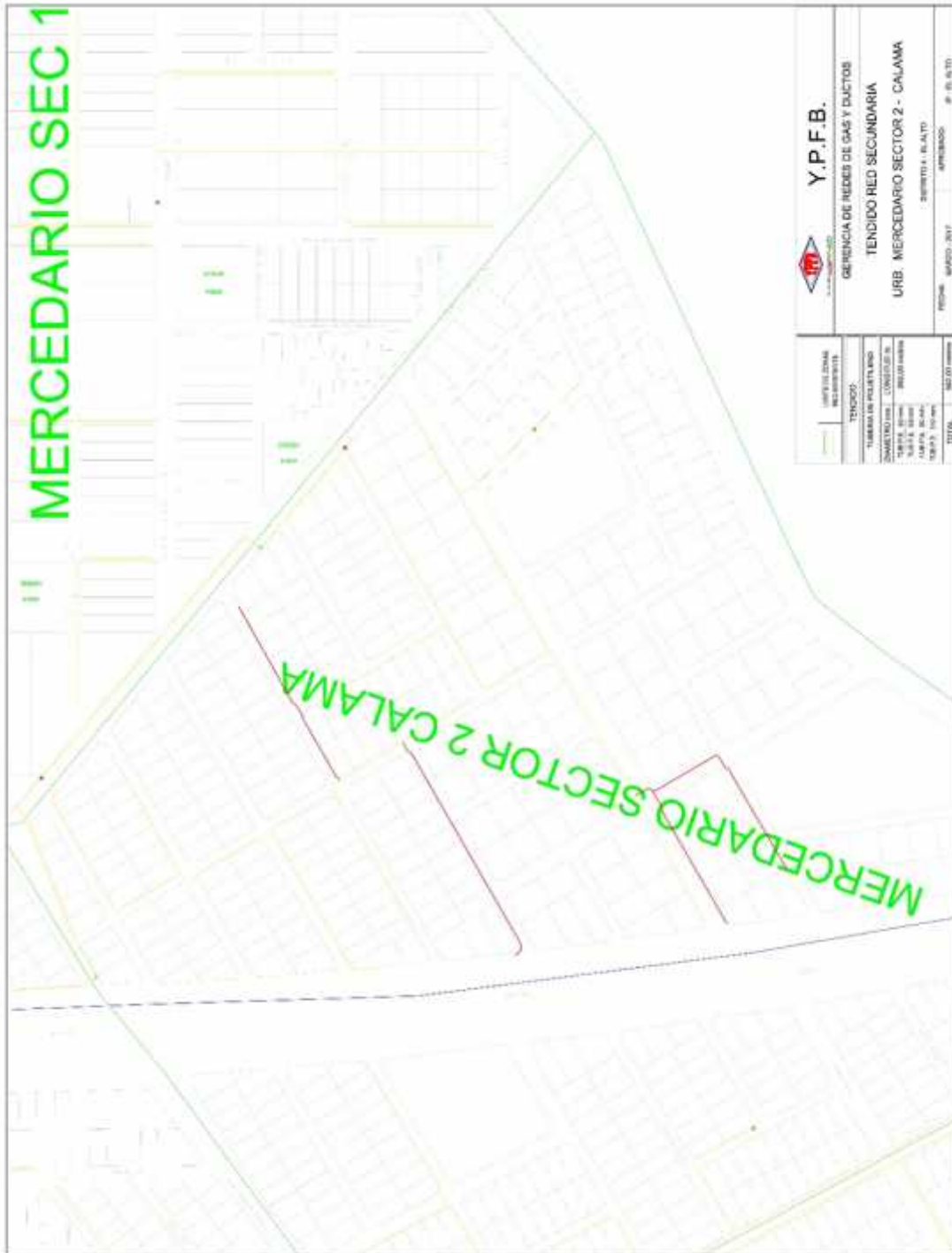

Elaborado y Revisado por:	Aprobado por:
Responsable de Ingeniería y Proyectos	Jefe Unidad Distrital de Construcciones



 <p>La Energía que transforma la vida</p>	<b>UNIDAD SOLICITANTE: DISTRITO DE REDES DE GAS EL ALTO</b> <b>UNIDAD DISTRITAL DE CONSTRUCCIONES EL ALTO</b>	<b>ANEXO 4</b>
	<b>VALIDACIONES</b>	Hoja: <b>1 de 13</b>

## VALIDACIONES

### **1. DISPOSICIONES DE SEGURIDAD INDUSTRIAL Y SALUD OCUPACIONAL PARA EMPRESAS CONTRATISTAS DE YPFB.**

La empresa contratista de la actividad/obra/proyecto/servicio deberá cumplir de forma obligatoria con los siguientes estándares de Seguridad Industrial y Salud Ocupacional:

#### **ESTÁNDARES Y REQUISITOS DE SySO PARA CONTRATISTAS DE YPFB CORPORACIÓN.**

Los requisitos de SySO son aplicables en base al **Análisis Preliminar de Peligros y Riesgos** elaborado para cada actividad a realizar. En función de ello, podrán establecerse requisitos adicionales y/o verificar la “no aplicación de ciertos requisitos de SySO” de acuerdo a las actividades del proyecto u obra.

La empresa contratista deberá garantizar el cumplimiento de los requisitos y estándares de Seguridad descritos en el **Anexo: “REQUISITOS DE SEGURIDAD INDUSTRIAL PARA CONTRATISTAS”**, documento elaborado conforme políticas y normas internas de YPFB y en estricto cumplimiento de la normativa legal vigente (D.L. 16998).

#### **1.1. ASPECTOS GENERALES.**

La empresa contratista deberá prever el número de personal de SMS para el proyecto en función a las siguientes consideraciones:

- a) Análisis preliminar de peligros y riesgos (asociados a la actividad), tiempo, magnitud del proyecto, número de trabajadores y número de frentes de trabajo.
- b) En cumplimiento a la LGT Art.73, se establece que todo proyecto con más de 80 trabajadores deberá contar necesariamente con personal médico (in situ).

#### **1.2. PERSONAL DE SMS:**

La empresa contratista deberá contar mínimamente con el siguiente personal de SMS (Monitor/Supervisor/Coordinador de SySO), en base a los siguientes criterios:

##### **1.2.1. Proyectos de Red Secundaria/Estación Distrital de Regulación (EDR):**

- 1 Monitor de SMS: por cada frente de trabajo (de acuerdo al análisis de Riesgos de las actividades a desarrollarse en el frente de trabajo).

##### **1.2.2. Curriculum Vitae de Personal SMS:**

Monitor/Supervisor/Coordinador, asignado al proyecto. Posterior a la adjudicación, la empresa contratista deberá presentar los respaldos correspondientes para evaluación y aprobación de YPFB.

##### **1.2.3. Perfil de Cargos:**

La formación y experiencia del personal SMS debe ser adecuada y coherente para gestionar y controlar los riesgos identificados en las actividades de la obra/ proyecto.

Elaborado y Revisado por:	Aprobado por:
Responsable de Ingeniería y Proyectos	Jefe Unidad Distrital de Construcciones

 <p>La Energía que transforma Bolivia</p>	<b>UNIDAD SOLICITANTE: DISTRITO DE REDES DE GAS EL ALTO</b> <b>UNIDAD DISTRITAL DE CONSTRUCCIONES EL ALTO</b>	<b>ANEXO 4</b>
	<b>VALIDACIONES</b>	Hoja: <b>2 de 13</b>

### Monitor de SMS

Nivel	Requisitos
<b>Educación</b>	Profesional a nivel licenciatura en ingeniería o Técnico del área Industrial (mecánico, eléctrico, SMS o similares)
<b>Formación OBLIGATORIA</b> (Cursos, seminarios, talleres, etc.)	Seguridad Industrial, Salud Ocupacional & Medio Ambiente. Cursos de Sistemas de Gestión de Seguridad, salud ocupacional y Medio Ambiente (OHSAS 18001 - ISO 14001).
<b>Formación DESEABLE</b> (Cursos, seminarios, talleres, etc.)	Legislación en Seguridad, salud ocupacional y Medio Ambiente. Seguridad para trabajo en espacios confinados, trabajos de izaje de cargas, trabajo en excavaciones, trabajos en altura, Bloqueo y etiquetado, Identificación y control de factores de riesgo para la Salud, Manejo de sustancias peligrosas Lucha contra incendios, Primeros Auxilios Básicos, Manejo Defensivo.
<b>Experiencia</b>	Experiencia general mínima de 2 años y experiencia específica mínima de 1 año en cargos similares en proyectos de gas y petróleo, construcción, y/o rubro industrial. Experiencia específica: <ul style="list-style-type: none"> <li>- Inspección y Auditoría de actos y/o condiciones inseguras</li> <li>- Gestión de Equipos de protección personal (EPP)</li> <li>- Gestión de Permisos de trabajo</li> <li>- Gestión y Manejo de emergencias (evacuación, simulacros, etc.)</li> </ul>

### 1.3. POSTERIOR A LA ADJUDICACIÓN:

Antes del inicio de las actividades (orden de proceder) la Empresa adjudicada deberá presentar los siguientes documentos para la **aprobación y VoBo** de la Unidad SSMSG de YPFB:

#### 1.3.1. Declaración jurada “Compromiso de SMS” para Cumplimiento de requisitos de Seguridad Industrial, Salud Ocupacional y Medio Ambiente para contratistas de YPFB Corporación.

- El CONTRATISTA deberá dar estricto cumplimiento a la legislación aplicable al proyecto u obra, vigentes en el Estado Plurinacional de Bolivia; siendo también responsable del cumplimiento por parte de los SUBCONTRATISTAS que intervengan a nombre suyo ante YPFB (Contratante).
- Presentar debidamente firmada por el representante legal, adjuntando la fotocopia firmada del documento de identificación (pasaporte/CI), con la impresión dactilar del mismo (pulgar derecho y/o izquierdo).

### 1.4. PRESENTACIÓN DEL SISTEMA DE GESTIÓN DE SEGURIDAD Y SALUD OCUPACIONAL.

En caso de no contar con un sistema bajo la norma OHSAS 18001 o Sistemas Integrados de Gestión. Caso contrario, la empresa contratista deberá presentar un documento que contenga la Gestión de Seguridad y Salud Ocupacional a ser aplicada en el Proyecto (Plan de Seguridad y Salud Ocupacional - específico para la actividad/ obra/ proyecto).

Elaborado y Revisado por:	Aprobado por:
Responsable de Ingeniería y Proyectos	Jefe Unidad Distrital de Construcciones



	<b>UNIDAD SOLICITANTE: DISTRITO DE REDES DE GAS EL ALTO</b> <b>UNIDAD DISTRITAL DE CONSTRUCCIONES EL ALTO</b>	<b>ANEXO 4</b>
	<b>VALIDACIONES</b>	Hoja: <b>3 de 13</b>

### 1.5. PLAN ESPECÍFICO DE SEGURIDAD Y SALUD OCUPACIONAL.

Debe contener al menos los siguientes puntos:

- a) Política de Seguridad Industrial y Salud Ocupacional
  - b) Programas y políticas de control de alcohol y drogas
  - c) Programa de gestión vehicular (cronograma de mantenimiento de vehículos)
  - d) Programas de medidas preventivas en seguridad y salud ocupacional
  - e) Plan de respuesta ante emergencias (específico del proyecto).
  - f) Plan de evacuación Médica (MEDEVAC)
  - g) Plan de rescate (De acuerdo a la actividad)
  - h) Sistemas de permisos de trabajo
  - i) Sistemas de reporte de accidentes e incidentes.
  - j) Sistemas de reporte de SMS (Semanal/Mensual).
  - k) Identificación de Peligros y Evaluación de Riesgos inicial de la actividad (este registro debe ser actualizado periódicamente y cada vez que se presente la necesidad o cambios en la actividad a realizarse).
- 1.6. NÓMINA DE PERSONAL** (nombre y Cédula de Identificación) con los respaldos correspondientes de "dotación de ropa de trabajo y EPP".
- 1.7. CONTRATO DEL PERSONAL** (Bajo la modalidad que corresponda)
- 1.8. SEGURO MÉDICO** (cuando aplique). Caso contrario debe contar necesariamente con una póliza de Seguro contra accidentes – grupal o individual
- 1.9. SEGURO OBLIGATORIO CONTRA ACCIDENTES DE TRÁNSITO – SOAT.** (cuando aplique)
- 1.10. COPIA DE PÓLIZA CONTRA ACCIDENTES PERSONALES** (que cubre gastos médicos, invalidez parcial permanente, invalidez total permanente y muerte) (cuando aplique)
- 1.11. CHECK LIST DE VEHÍCULOS LIVIANOS Y PESADOS.** (cuando aplique)
- 1.12. CAPACITACIONES BÁSICAS DE SMS**
- a) Primeros Auxilios,
  - b) Manejo de Extintores,
  - c) Plan de Emergencia,
  - d) Uso de EPP y otros aplicables.

**NOTA:** Aplica a todo el personal inmerso en la actividad/ obra/ proyecto. (Personal propio, y sub contratistas).

### 1.13. SUSTANCIAS PELIGROSAS

En todas las áreas donde se transporte, almacene, utilice y/o manipulen sustancias peligrosas deberán existir las Hojas de Seguridad (MSDS) para cada una de las sustancias. Deben ser de conocimiento y estar a disposición de todos los trabajadores.

**NOTA1:** Los presentes requisitos son aplicables de acuerdo a la dinámica de la actividad/obra/proyecto.

**NOTA2:** En caso de no ser aplicables para determinada actividad/obra/proyecto, deben ser determinados formalmente (por escrito), entre el contratista y el responsable de la Unidad de origen de YPFB; debiendo ser validados por la Unidad de SSMSG de YPFB.

<b>Elaborado y Revisado por:</b>	<b>Aprobado por:</b>
Responsable de Ingeniería y Proyectos	Jefe Unidad Distrital de Construcciones

 <p>La Energía que transforma la vida</p>	<b>UNIDAD SOLICITANTE: DISTRITO DE REDES DE GAS EL ALTO</b> <b>UNIDAD DISTRITAL DE CONSTRUCCIONES EL ALTO</b>	<b>ANEXO 4</b>
	<b>VALIDACIONES</b>	Hoja: <b>4 de 13</b>

### 1.14. REQUISITOS MÍNIMOS

Para ingresar a la actividad/obra/proyecto.

- 1) Inducción de SMS (A cargo de YPFB - Unidad Operativa)
- 2) Inducción de SMS (A realizarse "in situ" – A cargo de la empresa Contratista).
- 3) Uso obligatorio de ropa de trabajo (overol, ropa de dos piezas manga larga y otros que sean necesarios o aplicables)
- 4) Uso obligatorio de EPP (Equipo de Protección Personal):
  - Casco de seguridad
  - Calzado de seguridad
  - Lentes de seguridad
  - Protectores auditivos (si corresponde)
  - Guantes (específicos a la tarea a realizar)

**EPP para riesgos especiales y tareas críticas** (altura, espacios confinados, eléctricos, trabajos en caliente, etc.)

- Arnés de seguridad de cuerpo completo.
- Línea de vida. (sistema de supresión contra caídas)
- Detector de gases (en caso de requerir).
- Equipo de rescate para alturas (en caso de requerir).
- Guantes dieléctricos (en caso de requerir).
- Equipo de rescate para espacios confinados (en caso de requerir).
- Equipo de respiración autónoma (en caso de requerir).
- Extintores para el área de intervención y combate contra incendios. Trabajos en caliente (soldadura, eléctricos, etc.).

### 1.15. DOCUMENTACIÓN QUE DEBE ESTAR EN LA ACTIVIDAD/OBRA/PROYECTO:

- 1) Plan de Seguridad y Salud Ocupacional (Específico)
- 2) Plan de Emergencias/Contingencias
- 3) Procedimientos de trabajo para las actividades a realizar.
- 4) Nómina del personal, con copia de su póliza de seguro contra accidente
- 5) Permiso de trabajo, AST – Identificación de peligros y riesgos

### 1.16. DOCUMENTACIÓN PARA DATA BOOK:

- 1) Plan específico de Seguridad y Salud Ocupacional
- 2) Procedimientos de las actividades
- 3) Reporte de accidentes/incidentes y Acciones correctivas (lecciones aprendidas)
- 4) Reporte Mensual de Indicadores SYSO (firmado por los responsables). (El formato será remitido por el área de SMS de YPFB)
- 5) Registro de capacitaciones

**1.17.** De acuerdo a las características y dinámica de cada proyecto podrá establecerse una reunión inicial y posterior a ello reuniones periódicas de consulta con el área de SMS de YPFB.

**1.18.** Toda empresa contratista directa de YPFB, que subcontrate servicios de un tercero, deberá cumplir y hacer cumplir los requisitos de seguridad Industrial, salud ocupacional y medio ambiente, remitiendo a YPFB la documentación correspondiente a los requisitos SMS para garantizar la correcta ejecución de la obra o proyecto, en el marco de cumplimiento de la normativa legal vigente aplicable al contrato de la actividad/obra/proyecto.

<b>Elaborado y Revisado por:</b>	<b>Aprobado por:</b>
<b>Responsable de Ingeniería y Proyectos</b>	<b>Jefe Unidad Distrital de Construcciones</b>

 <p>La Energía que transforma la vida</p>	<b>UNIDAD SOLICITANTE: DISTRITO DE REDES DE GAS EL ALTO</b> <b>UNIDAD DISTRITAL DE CONSTRUCCIONES EL ALTO</b>	<b>ANEXO 4</b>
	<b>VALIDACIONES</b>	<b>Hoja:</b> <b>5 de 13</b>

- 1.19.** Se deja claramente establecido la prohibición total y definitiva de ingreso a obra o ejecución de trabajos con pasantes y/o practicantes de la contratista y/o sub contratista en proyectos de YPFB.
- 1.20.** YPFB Corporación se reserva el derecho de solicitar nuevos requisitos de SySO que sean necesarios para garantizar la correcta ejecución de la actividad, cuyo objetivo es prevenir accidentes e incidentes.

<b>Elaborado y Revisado por:</b>	<b>Aprobado por:</b>
<b>Responsable de Ingeniería y Proyectos</b>	<b>Jefe Unidad Distrital de Construcciones</b>

	<b>UNIDAD SOLICITANTE: DISTRITO DE REDES DE GAS EL ALTO</b> <b>UNIDAD DISTRITAL DE CONSTRUCCIONES EL ALTO</b>	<b>ANEXO 4</b>
	<b>VALIDACIONES</b>	Hoja: <b>6 de 13</b>

## **2. DISPOSICIONES AMBIENTALES PARA LA CONTRATACIÓN DE EMPRESAS PARA LA EJECUCIÓN DE PROYECTOS DE REDES DE GAS.**

La Empresa CONTRATISTA deberá dar estricto cumplimiento a los compromisos Ambientales aprobados a través del Documento Ambiental (solicitado por la Contratista a la firma del contrato) con el cual se obtuvo la Autorización Ambiental (Licencia Ambiental - LA) para el proyecto, como también las disposiciones emitidas por la Autoridad Ambiental Competente al momento de otorgar la LA y otros requerimientos ambientales exigidos por el personal de YPFB del proyecto. Para el efecto, el CONTRATISTA deberá remitir a YPFB toda aquella documentación de respaldo que demuestre el cumplimiento de los Planes, Programas y Procedimientos. Para el efecto, el CONTRATISTA deberá remitir a YPFB, según el alcance del presente proyecto, la información solicitada en el Anexo "Requisitos de Protección Ambiental Contratistas", parte integral del presente documento.

Toda esta documentación de respaldo deberá demostrar el cumplimiento de la legislación aplicable, misma que será de insumo para la elaboración de los Informes de Monitoreo Ambiental que elabore YPFB cuando corresponda.

El CONTRATISTA acuerda dar cumplimiento con todas las disposiciones técnicas y administrativas establecidas en la legislación ambiental y forestal vigente, como también la reglamentación sectorial, normativa conexas y todo instrumento legal promulgado durante el periodo de vigencia del CONTRATO. En tal sentido y en caso de contravenciones a estas normas, leyes y/o regulaciones, el CONTRATISTA asume la responsabilidad y sus consecuencias, así como la reparación de estas, cuando corresponda.

De presentarse cualquier contingencia, eventualidad o suceso no deseado que provoque pérdidas, daños y/o perjuicios ambientales; el CONTRATISTA deberá comunicar inmediatamente a YPFB para que se proceda en el marco de la legislación aplicable. Por su parte, el CONTRATISTA tomará acciones inmediatas de prevención, mitigación y/o remediación. Para tal efecto, el mismo deberá remitir a YPFB informes, planillas, registros, comprobantes y toda documentación de respaldo que demuestre el cumplimiento del Plan de Contingencias.

La contratista se obliga a aplicar los lineamientos establecidos en el Anexo "Requisitos de Protección Ambiental Contratistas". Este anexo establece la generación de planillas de la gestión de residuos sólidos durante la ejecución del proyecto, además de solicitar un informe donde se detalle las acciones y lineamientos seguidos para una adecuada gestión de residuos sólidos".

Al momento de adjudicarse el servicio, YPFB entregará a la CONTRATISTA el Procedimiento Gerencial de Residuos Sólidos para su aplicación, según corresponda durante la ejecución de sus actividades.

<b>Elaborado y Revisado por:</b>	<b>Aprobado por:</b>
<b>Responsable de Ingeniería y Proyectos</b>	<b>Jefe Unidad Distrital de Construcciones</b>

	<b>UNIDAD SOLICITANTE: DISTRITO DE REDES DE GAS EL ALTO</b> <b>UNIDAD DISTRITAL DE CONSTRUCCIONES EL ALTO</b>	<b>ANEXO 4</b>
	<b>VALIDACIONES</b>	Hoja: <b>7 de 13</b>

## REQUISITOS DE PROTECCIÓN AMBIENTAL CONTRATISTAS CONSTRUCCIONES

SE REQUIERE LA CONTRATACIÓN DE PERSONAL SMS ESTABLECIDO EN EL ANEXO 5 DEL PRESENTE			
LAS EMPRESAS CONTRATISTAS, DEBEN INFORMAR MENSUALMENTE Y AL CONCLUIR EL PROYECTO AL TSIMA DEL DISTRITO DE REDES DE GAS DE ACUERDO AL DETALLE SIGUIENTE:			
Nº	RESPALDO	FORMATO INFORME	PRESENTACIÓN
1	INFORME DE LA SITUACIÓN AMBIENTAL INICIAL DEL ÁREA INCLUYE REGISTRO FOTOGRÁFICO.	FÍSICO/DIGITAL	INICIAL
2	PLANILLA MENSUAL DE GENERACIÓN DE RESIDUOS SÓLIDOS (ÉNFASIS EN LOS ESCOMBROS).	FÍSICO/DIGITAL	MENSUAL/FINAL
3	INFORME DE LA GESTIÓN DE RESIDUOS SÓLIDOS RELACIONADO AL PUNTO ANTERIOR.	FÍSICO/DIGITAL	MENSUAL/FINAL
4	PLANILLA DE CONSUMO DE AGUA UTILIZADA PARA RIEGO.	FÍSICO/DIGITAL	MENSUAL/FINAL
5	PLANILLA DE CONSUMO DE COMBUSTIBLES Y LUBRICANTES.	FÍSICO/DIGITAL	MENSUAL/FINAL
6	PLANILLA DE CONSUMO DE SUSTANCIAS PELIGROSAS.	FÍSICO/DIGITAL	MENSUAL/FINAL
7	INFORME SOBRE EL MANEJO, ALMACENAMIENTO Y TRANSPORTE DE COMBUSTIBLE, LUBRICANTES Y OTRAS SUSTANCIAS PELIGROSAS.	FÍSICO/DIGITAL	MENSUAL/FINAL
8	PLANILLAS DE INDUCCIÓN Y CAPACITACIÓN AL PERSONAL EN TEMAS DE SEGURIDAD, SALUD, AMBIENTE Y SOCIAL.	FÍSICO/DIGITAL	MENSUAL/FINAL
9	PERMISOS DE TRABAJO OTORGADOS POR EL GOBIERNO MUNICIPAL.	FÍSICO/DIGITAL	MENSUAL/FINAL
10	INSTRUCTIVO DE HORARIOS DE TRABAJO.	FÍSICO/DIGITAL	INICIAL
11	INFORME DE SIMULACRO DE EMERGENCIAS.	FÍSICO/DIGITAL	FINAL
12	PLANILLAS DE INSPECCIÓN Y MANTENIMIENTO DE VEHÍCULOS Y EQUIPOS.	FÍSICO/DIGITAL	MENSUAL/FINAL
13	REGISTRO DE EXTINTORES Y SU MANTENIMIENTO.	FÍSICO/DIGITAL	MENSUAL/FINAL
14	MONITOREO DE RUIDO EN AL MENOS 3 PUNTOS PARA CADA UNA DE LAS SIGUIENTES ACTIVIDADES CUANDO APLIQUE: 1) CORTADO DE ACERA, 2) RUPTURA DE ACERA, 3) APERTURA DE ZANJA (3.1 MANUAL Y 3.2 MECÁNICA) Y 4) COMPACTADO DE ZANJA.	FÍSICO/DIGITAL	FINAL
15	PLANILLA DE DOTACIÓN DE EPP E INFORME DE SEÑALIZACIÓN PARA MEDIO AMBIENTE Y SEGURIDAD CON EL RESPECTIVO REGISTRO FOTOGRÁFICO EN TODAS LAS ACTIVIDADES QUE VAYAN A REALIZARSE.	FÍSICO/DIGITAL	MENSUAL/FINAL
16	INFORME DE LA SITUACIÓN AMBIENTAL FINAL DEL ÁREA INCLUYE REGISTRO FOTOGRÁFICO Y MEDIDAS DE RESTAURACIÓN	FÍSICO/DIGITAL	MENSUAL/FINAL
ELABORA Y PRESENTA:		VERIFICA EN OBRA:	REVISAR DOCUMENTACIÓN:
			APRUEBA:
CONTRATISTA		SUPERVISOR DE OBRA - DREA	TSIMA - DREA
			DISTRITAL DE REDES DE GAS

<b>Elaborado y Revisado por:</b>	<b>Aprobado por:</b>
<b>Responsable de Ingeniería y Proyectos</b>	<b>Jefe Unidad Distrital de Construcciones</b>

	<b>UNIDAD SOLICITANTE: DISTRITO DE REDES DE GAS EL ALTO</b> <b>UNIDAD DISTRITAL DE CONSTRUCCIONES EL ALTO</b>	<b>ANEXO 4</b>
	<b>VALIDACIONES</b>	Hoja: <b>8 de 13</b>

## INFORME AMBIENTAL

En el presente acápite se describe el contenido mínimo que debe tener el Informe Ambiental Inicial/Mensual/Final:

*“Para la elaboración del Informe Ambiental, se debe tomar como fuentes de información, al documento ambiental aprobado con el que se obtuvo la Licencia Ambiental del proyecto, sin embargo se podrá ampliar la información, cuando corresponda”*

### 1. CONTENIDO DEL INFORME AMBIENTAL.

El Informe Ambiental debe contar con los siguientes acápites, mismos que serán debidamente llenados en función a las características específicas de cada actividad, obra y/o proyecto (AOP).

#### 1.1. DECLARACIÓN JURADA.

Debe contener Información General, Identificación y Ubicación del Proyecto, Aspectos del Estado de la AOP, Firmas y datos del Responsable Técnico (Supervisor SMS, Supervisor SMS Junior o Monito SMS).

#### 1.2. ESTADO ACTUAL EN QUE SE ENCUENTRA LA AOP.

Breve descripción del estado actual de la Actividad, Obra o Proyecto. Incluir información referida a la etapa en que se encuentre la AOP, porcentaje de avance, entre otros.

#### 1.3. DATOS GENERALES.

Nombre de la AOP, Licencia Ambiental, Fecha de Emisión de la Licencia Ambiental, LASP, Fecha de Emisión de la LASP, Fecha de inicio de actividades, Etapa de la AOP, Frecuencia de presentación, Periodo al que pertenece el informe, fecha de contrato, entre otros.

#### 1.4. DESCRIPCIÓN DE LA AOP.

Contemplar datos como ser la ubicación de la AOP, coordenadas, descripción de colindancias.

#### 1.5. DETALLE DE ACTIVIDADES REALIZADAS EN EL PERIODO.

Descripción de todas las actividades específicas del periodo al que pertenece el Informe Ambiental a elaborarse.

#### 1.6. CUMPLIMIENTO DE LOS COMPROMISOS AMBIENTALES (ESTABLECIDOS EN EL DOCUMENTO AMBIENTAL PROPIO DE CADA PROYECTO).

Incluir de forma tabulada el nivel de cumplimiento de las medidas ambientales de compromiso de la Corporación y de cumplimiento por parte de la contratista y aprobadas por la Autoridad Ambiental Competente y el respectivo nivel de cumplimiento de las mismas, contemplando elementos como se puede observar en el siguiente ejemplo:

Código	Factor Ambiental	Medida a Monitorear de Adecuación/ Mitigación	Fecha de Cumplimiento (Inicio)	Fecha de Cumplimiento (Final)	Desarrollo de la Medida	Respaldos

<b>Elaborado y Revisado por:</b>	<b>Aprobado por:</b>
<b>Responsable de Ingeniería y Proyectos</b>	<b>Jefe Unidad Distrital de Construcciones</b>

	<b>UNIDAD SOLICITANTE: DISTRITO DE REDES DE GAS EL ALTO</b> <b>UNIDAD DISTRITAL DE CONSTRUCCIONES EL ALTO</b>	<b>ANEXO 4</b>
	<b>VALIDACIONES</b>	Hoja: <b>9 de 13</b>

### 1.7. ANÁLISIS DE RESULTADOS POR FACTORES.

Realizar un análisis de todos los factores comprendidos en la AOP, como ser Aire, Ruido, Agua, Suelo, Residuos Sólidos, Socioeconómico, entre otros.

### 1.8. DETECCIÓN DE NO CONFORMIDADES.

Si fuera el caso incluir información referida a no conformidades presentadas durante el desarrollo de la AOP.

### 1.9. CONCLUSIONES Y RECOMENDACIONES.

Contemplar los aspectos más relevantes del Informe elaborado y las respectivas recomendaciones acorde a lo reportado.

## 2. ANEXOS DEL INFORME AMBIENTAL.

### 2.1. ANEXO DE MAPAS, PLANOS Y FOTOGRAFÍAS.

El presente Anexo debe incluir:

- Mapas y planos de la AOP.
- Registro fotográfico significativo de la AOP, principalmente referidos a las medidas ambientales comprendidas.

### 2.2. ANEXO DE DOCUMENTOS CONEXOS (LO APLICABLE PARA LA AOP, ESPECÍFICA QUE ESTÁ REALIZANDO EL CONTRATISTA).

El presente Anexo de incluir:

- Licencia Ambiental de la AOP
- Planillas
- Registros
- Análisis
- Actas
- Certificados

<b>Elaborado y Revisado por:</b>	<b>Aprobado por:</b>
<b>Responsable de Ingeniería y Proyectos</b>	<b>Jefe Unidad Distrital de Construcciones</b>

	<b>UNIDAD SOLICITANTE: DISTRITO DE REDES DE GAS EL ALTO</b> <b>UNIDAD DISTRITAL DE CONSTRUCCIONES EL ALTO</b>	<b>ANEXO 4</b>
	<b>VALIDACIONES</b>	Hoja: <b>10 de 13</b>

### **3. FACTURACIÓN Y TRIBUTOS.**

#### **3.1. FACTURACIÓN.**

La factura debe ser emitida de acuerdo a normativa vigente a nombre de Yacimientos Petrolíferos Fiscales Bolivianos consignando el Número de Identificación Tributaria (NIT) 1020269020.

La factura deberá emitirse en el momento que finalice la ejecución o la prestación efectiva del servicio o a momento de percibir el pago total o parcial, lo que ocurra primero, sin deducir las multas ni otros cargos.

El proponente adjudicado (persona natural o jurídica, empresa unipersonal, sociedad accidental) deberá presentar el "Certificado de Inscripción" o reporte Consulta de Padrón emitido por el Servicio de Impuestos Nacionales, como evidencia de que la actividad económica registrada guarda relación con el objeto del proceso de contratación.

En caso de otorgarse un anticipo el proveedor no está obligado a emitir factura, debiendo cumplir con lo dispuesto por el Artículo 19 del Decreto Supremo N°181.

#### **3.2. TRIBUTOS.**

El adjudicado declara que todos los tributos vigentes a la fecha y que puedan originarse directa o indirectamente en aplicación del contrato, son de su responsabilidad, no correspondiendo ningún reclamo posterior.

<b>Elaborado y Revisado por:</b>	<b>Aprobado por:</b>
<b>Responsable de Ingeniería y Proyectos</b>	<b>Jefe Unidad Distrital de Construcciones</b>



	<b>UNIDAD SOLICITANTE: DISTRITO DE REDES DE GAS EL ALTO</b> <b>UNIDAD DISTRITAL DE CONSTRUCCIONES EL ALTO</b>	<b>ANEXO 4</b>
	<b>VALIDACIONES</b>	Hoja: <b>11 de 13</b>

#### 4. SEGUROS.

La empresa adjudicada, deberá presentar y mantener vigente de forma ininterrumpida durante todo el periodo del contrato la Póliza de Seguro especificada a continuación:

##### **PÓLIZA TODO RIESGO DE CONSTRUCCIÓN**

Durante la ejecución de la obra, el Contratista deberá mantener por su cuenta y cargo una póliza de Seguro adecuada, para asegurar contra todo riesgo, las obras en ejecución, materiales.

La misma que cubrirá las construcciones a efectuar de acuerdo a las especificaciones técnicas, el valor asegurado debe ser igual al valor de las obras. Deberá incluir además las coberturas de: errores de construcción, movimiento sísmico, inundación, tempestad, incendio, impericia, descuido, actos mal intencionados cometidos por los empleados y/o contratistas, remoción de escombros, periodo de mantenimiento amplio, gastos adicionales por horas extras y de aceleración, equipos y maquinaria del contratista y otras cobertura que vea necesarias el contratista.

##### **SEGURO DE RESPONSABILIDAD CIVIL**

Por daños a terceros, o bienes de terceros, por cualquier causa que durante la prestación del servicio pudiera ocasionar, sus equipos, personal y otros. Debe incluir las coberturas de: responsabilidad civil general (extracontractual), responsabilidad civil contractual, responsabilidad civil operacional, responsabilidad cruzada, responsabilidad civil de contratistas y subcontratistas. Incluyendo daños por gastos de aceleración de siniestros y extraordinarios y remoción de escombros dejando indemne a YPFB por cualquier suceso. **En esta póliza YPFB deberá figurar como un tercero.**

El límite de indemnización por evento y/o reclamos deberá ser por \$us. 10.000.-

##### **PÓLIZA DE ACCIDENTES PERSONALES**

Los trabajadores, funcionarios y empleados designados por la empresa adjudicada, deberán estar cubiertos bajo el Seguro de Accidentes Personales (que cubre gastos médicos, invalidez parcial permanente, invalidez total permanente y muerte), por lesiones corporales sufridas como consecuencia directa e inmediata de los accidentes que ocurran en el desempeño de su trabajo.

##### **CONDICIONES ADICIONALES**

- I. De suspenderse por cualquier razón la vigencia o cobertura de las Pólizas nominadas precedentemente, o bien se presente la existencia de eventos no cubiertos por las mismas; la empresa adjudicada, se hace enteramente responsable frente a YPFB, por todos los accidentes que haya podido sufrir su personal en el desempeño de sus funciones.
- II. La empresa adjudicada, deberá entregar una copia de las citadas pólizas a YPFB antes de la suscripción del contrato.

<b>Elaborado y Revisado por:</b>	<b>Aprobado por:</b>
<b>Responsable de Ingeniería y Proyectos</b>	<b>Jefe Unidad Distrital de Construcciones</b>

 <p>La Energía que Transforma Bolivia</p>	<b>UNIDAD SOLICITANTE: DISTRITO DE REDES DE GAS EL ALTO</b> <b>UNIDAD DISTRITAL DE CONSTRUCCIONES EL ALTO</b>	<b>ANEXO 4</b>
	<b>VALIDACIONES</b>	Hoja: <b>12 de 13</b>

## 5. GARANTÍAS FINANCIERAS.

Las garantías a presentar se describen a continuación:

### 5.1. GARANTÍA DE SERIEDAD DE PROPUESTA.

A elección de la empresa (proponente o adjudicada, según corresponda) ésta podrá optar por uno de los siguientes instrumentos financieros:

- **Boleta de Garantía**, emitida por una Entidad de intermediación Financiera (**Bancaria**) del Estado Plurinacional de Bolivia con estructura de alcance a nivel nacional, registrada, autorizada y bajo el control de la Autoridad de Supervisión del Sistema Financiero-ASFI, a la orden/ a favor de Yacimientos Petrolíferos Fiscales Bolivianos/ YPFB, con las características expresas de **renovable, irrevocable y de ejecución inmediata** con vigencia de **90 días calendario** computables a partir de la fecha de Presentación de Propuestas, por un monto equivalente de al menos **1 %** del valor total de la propuesta económica.
- **Garantía a Primer Requerimiento**, emitida por una Entidad de intermediación Financiera (**Bancaria**) del Estado Plurinacional de Bolivia con estructura de alcance a nivel nacional, registrada, autorizada y bajo el control de la Autoridad de Supervisión del Sistema Financiero-ASFI, a la orden/a favor de Yacimientos Petrolíferos Fiscales Bolivianos/ YPFB, con las características expresas de **renovable, irrevocable y de ejecución a primer requerimiento** con vigencia de **90 días calendario** computables a partir de la fecha de Presentación de Propuestas, por un monto equivalente de al menos **1 %** del valor total de la propuesta económica.
- **Póliza de caución a Primer requerimiento para Entidades Públicas**, emitida por una empresa aseguradora del Estado Plurinacional de Bolivia con estructura de alcance a nivel nacional, registrada, autorizada y bajo el control de la Autoridad de Fiscalización y Control de Pensiones y Seguro a la orden/a favor de Yacimientos Petrolíferos Fiscales Bolivianos/ YPFB, con las características expresas de **renovable, irrevocable y de ejecución a primer requerimiento** con vigencia de **90 días calendario** computables a partir de la fecha de Presentación de Propuestas, por un monto equivalente de al menos **1 %** del valor total de la propuesta económica.

### 5.2. GARANTÍA DE CORRECTA INVERSIÓN DE ANTICIPO

A elección de la empresa (proponente o adjudicada, según corresponda) ésta podrá optar por uno de los siguientes instrumentos financieros:

- **Boleta de Garantía**, emitida por una Entidad de intermediación Financiera (**Bancaria**) del Estado Plurinacional de Bolivia con estructura de alcance a nivel nacional, registrada, autorizada y bajo el control de la Autoridad de Supervisión del Sistema Financiero-ASFI, a la orden/ a favor de Yacimientos Petrolíferos Fiscales Bolivianos/ YPFB, con las características expresas de **renovable, irrevocable y de ejecución inmediata** con vigencia de **90 días calendario**, computables a partir de la fecha de su emisión, por un monto equivalente al cien por ciento (**100 %**) del anticipo otorgado.
- **Garantía a Primer Requerimiento**, emitida por una Entidad de intermediación Financiera (**Bancaria**) del Estado Plurinacional de Bolivia con estructura de alcance a nivel nacional, registrada, autorizada y bajo el control de la Autoridad de Supervisión del Sistema Financiero-ASFI, a la orden/ a favor de Yacimientos Petrolíferos Fiscales Bolivianos/ YPFB, con las características expresas de **renovable, irrevocable y de ejecución inmediata** con vigencia de **90 días calendario**, computables a

Elaborado y Revisado por:	Aprobado por:
Responsable de Ingeniería y Proyectos	Jefe Unidad Distrital de Construcciones

 <p>La Energía que transforma Bolivia</p>	<b>UNIDAD SOLICITANTE: DISTRITO DE REDES DE GAS EL ALTO</b> <b>UNIDAD DISTRITAL DE CONSTRUCCIONES EL ALTO</b>	<b>ANEXO 4</b>
	<b>VALIDACIONES</b>	Hoja: <b>13 de 13</b>

partir de la fecha de su emisión, por un monto equivalente al cien por ciento (**100 %**) del anticipo otorgado.

### 5.3. GARANTÍA DE CUMPLIMIENTO DE CONTRATO

A elección de la empresa (proponente o adjudicada, según corresponda) ésta podrá optar por uno de los siguientes instrumentos financieros:

- **Boleta de Garantía**, emitida por una Entidad de intermediación Financiera (**Bancaria**) del Estado Plurinacional de Bolivia con estructura de alcance a nivel nacional, registrada, autorizada y bajo el control de la Autoridad de Supervisión del Sistema Financiero-ASFI, a la orden/ a favor de Yacimientos Petrolíferos Fiscales Bolivianos/ YPFB, con las características expresas de **renovable, irrevocable y de ejecución inmediata** con vigencia de **60 días calendario** adicionales a la vigencia del contrato, por un importe equivalente al **7 %** del valor total del contrato.
- **Garantía a Primer Requerimiento**, emitida por una Entidad de intermediación Financiera (**Bancaria**) del Estado Plurinacional de Bolivia con estructura de alcance a nivel nacional, registrada, autorizada y bajo el control de la Autoridad de Supervisión del Sistema Financiero-ASFI, a la orden/ a favor de Yacimientos Petrolíferos Fiscales Bolivianos/ YPFB, con las características expresas de **renovable, irrevocable y de ejecución inmediata** con vigencia de **60 días calendario** adicionales a la vigencia del contrato, por un importe equivalente al **7 %** del valor total del contrato.
- **Póliza de caución a Primer requerimiento para Entidades Públicas**, emitida por una empresa aseguradora del Estado Plurinacional de Bolivia con estructura de alcance a nivel nacional, registrada, autorizada y bajo el control de la Autoridad de Fiscalización y Control de Pensiones y Seguros a la orden/ a favor de Yacimientos Petrolíferos Fiscales Bolivianos/ YPFB, con las características expresas de **renovable, irrevocable y de ejecución a primer requerimiento** con vigencia de **60 días calendario** adicionales a la vigencia del contrato, por un importe equivalente al **7 %** del valor total del contrato.

### 5.4. GARANTÍA ADICIONAL DE CUMPLIMIENTO DE CONTRATO DE OBRA

A elección de la empresa (proponente o adjudicada, según corresponda) ésta podrá optar por uno de los siguientes instrumentos financieros:

- **Boleta de Garantía**, emitida por una Entidad de intermediación Financiera (**Bancaria**) del Estado Plurinacional de Bolivia con estructura de alcance a nivel nacional, registrada, autorizada y bajo el control de la Autoridad de Supervisión del Sistema Financiero-ASFI, a la orden/ a favor de Yacimientos Petrolíferos Fiscales Bolivianos/ YPFB, con las características expresas de **renovable, irrevocable y de ejecución inmediata** con vigencia de **60 días calendario** adicionales a la vigencia del contrato, por un monto equivalente a la diferencia entre el ochenta y cinco por ciento (**85 %**) del Precio Referencial y el valor de su propuesta económica.
- **Garantía a Primer Requerimiento**, emitida por una Entidad de intermediación Financiera (**Bancaria**) del Estado Plurinacional de Bolivia con estructura de alcance a nivel nacional, registrada, autorizada y bajo el control de la Autoridad de Supervisión del Sistema Financiero-ASFI, a la orden/ a favor de Yacimientos Petrolíferos Fiscales Bolivianos/ YPFB, con las características expresas de **renovable, irrevocable y de ejecución inmediata** con vigencia de **60 días calendario** adicionales a la vigencia del contrato, por un monto equivalente a la diferencia entre el ochenta y cinco por ciento (**85 %**) del Precio Referencial y el valor de su propuesta económica.

Elaborado y Revisado por:	Aprobado por:
Responsable de Ingeniería y Proyectos	Jefe Unidad Distrital de Construcciones



# **REQUISITOS DE SEGURIDAD INDUSTRIAL PARA CONTRATISTAS**

**DIRECCIÓN NACIONAL DE SEGURIDAD INDUSTRIAL  
Y SALUD OCUPACIONAL**

### **Contenido**

#### **Introducción**

#### **Sección I**

##### **Políticas de YPFB**

Política integrada de seguridad, salud, ambiente y social de YPFB

Política de cero alcohol, cero drogas, cero fumadores

Política vial

- Uso obligatorio de cinturón de seguridad
- Circulación en vehículos a velocidad máxima de 80 km/hr en carreteras
- Prohibición de viajes nocturnos

#### **Sección II**

Recomendaciones generales para ingreso a instalaciones/proyectos de YPFB

#### **Sección III**

Requisitos de seguridad industrial para contratistas

1. Medidas generales de prevención
2. Procedimientos y reglas generales para el desarrollo de actividades seguras del trabajador
  - 2.1 Caídas (A mismo nivel o diferente nivel)
  - 2.2 Escaleras y Andamios
  - 2.3 Extintores Portátiles
  - 2.4 Equipos de Protección Personal (EPP)
    - 2.4.1 Protección de ojos y cara
    - 2.4.2 Protección de la cabeza
    - 2.4.3 Protección de las manos
    - 2.4.4 Protección de los Pies
    - 2.4.5 Protección de los oídos
    - 2.4.6 Protección respiratoria
    - 2.4.7 Ropa de Trabajo y Protección Personal
    - 2.4.8 Otros Equipos de Protección Personal
  - 2.5 Espacios Confinados
  - 2.6 Excavaciones y Zanjas
  - 2.7 Cierre y Etiquetado
  - 2.8 Trabajos en Caliente
    - 2.8.1 Trabajos con utilización de explosivos
  - 2.9 Tareas con Arenado Abrasivo

3. Vehículos y seguridad vial
4. Uso de helicópteros y avionetas
5. Peligros eléctricos
6. Equipos y herramientas
7. Equipos de soldadura
8. Señales y letreros (comunicación de los peligros)
9. Almacenamiento de líquidos inflamables
10. Permisos de trabajo
11. Cilindros de gases comprimido
12. Productos químicos
13. Operación con grúas y equipo pesado
14. Manipulación de materiales
15. Plan de emergencia
16. Entrenamiento
17. Reporte de incidentes (accidente, casi accidente y enfermedades ocupacionales)

## INTRODUCCIÓN

Un entorno de trabajo seguro, en el que nadie corra riesgos innecesarios, solo puede ser concebido cuando cada uno de los componentes de la empresa aporta para lograr un ambiente libre de peligros y riesgos.

La seguridad industrial, en el desarrollo de cualquier operación, depende de personas competentes y de una cultura activa en las áreas de Seguridad y Salud.

Ningún trabajo será tan importante que no pueda realizarse con seguridad.

A este efecto, el presente documento, establece los requisitos de seguridad industrial, que todo trabajador debe cumplir, para un desempeño seguro en el desarrollo de sus actividades.



YPFB mantiene un ambiente de trabajo libre de riesgos, razón por la cual establece políticas orientadas a preservar la integridad, la salud y bienestar de los trabajadores de YPFB, contratistas, visitantes y la protección de los bienes de la empresa.

**POLÍTICA INTEGRADA DE SEGURIDAD, SALUD, AMBIENTE Y SOCIAL DE YPFB**

Yacimientos Petrolíferos Fiscales Bolivianos Corporación es una empresa dedicada a la exploración, explotación, refinación, industrialización, transporte, distribución, venta de hidrocarburos y productos derivados, para el beneficio de las bolivianas y bolivianos.

Estamos comprometidos con el cuidado del medioambiente, la seguridad y salud ocupacional de nuestros trabajadores y contratistas, con responsabilidad social y cumpliendo con la legislación vigente; realizamos nuestras actividades en armonía con la Madre Tierra y la sociedad, en el marco del desarrollo integral, sustentable y equitativo del sector que permita garantizar la soberanía energética de Bolivia para el “vivir bien”.

Con nuestro compromiso:

1. Identificamos los aspectos ambientales significativos y los peligros de seguridad y salud ocupacional; analizamos y evaluamos los riesgos e implementamos las medidas de prevención y control asociadas a nuestras actividades. Desarrollamos y mantenemos planes de respuesta ante emergencias.
2. Establecemos objetivos y metas de calidad, seguridad, salud ocupacional y medio ambiente, de revisión periódica que permiten evaluar la evolución del desempeño y que estén acordes con el compromiso de la mejora continua.
3. Optimizamos y manejamos eficientemente los recursos naturales durante el desarrollo de las actividades de la cadena hidrocarburífera a través de la implementación de buenas prácticas ambientales.
4. Promovemos una cultura en la cual los trabajadores se comprometen con los valores de seguridad, salud en el trabajo, conciencia ambiental y social.
5. Trabajamos con responsabilidad social, coadyuvando en la mejora de la calidad de vida de nuestros trabajadores y las comunidades que se encuentran dentro del área de influencia donde operamos, a través de la concienciación, la acción e inversión social y negocios inclusivos, respetando y fortaleciendo la identidad nacional.
6. Requerimos que nuestros contratistas gerencien la seguridad y salud ocupacional dentro de las buenas prácticas, el cuidado del medioambiente con responsabilidad social, en línea con la presente política.



## POLÍTICA DE CERO ALCOHOL, CERO DROGAS, CERO FUMADORES



### PROPÓSITO

Mantener un ambiente de trabajo libre de consumo de alcohol, drogas, tabaco, que vaya en beneficio de la salud y bienestar de los trabajadores de YPFB, contratistas, visitantes y en la protección de los bienes de la empresa.

Está prohibido el uso, posesión y/o comercialización de drogas ilícitas, bebidas con contenido de alcohol, tabaco al igual que el uso inapropiado de fármacos psicotrópicos, sustancias químicas controladas, tanto en las instalaciones de YPFB, o en actividades de trabajo fuera de la misma, en cuyo caso, el cargo de mayor jerarquía será responsable del cumplimiento de esta política.

Está prohibido a todos los empleados presentarse al sitio de trabajo bajo la influencia del alcohol, estupefacientes o sustancias psicotrópicas (Drogas que tienen la habilidad de alterar los sentimientos, percepciones o humor del individuo, produciendo excitación o descoordinación psicomotora), así como consumirlas y/o incitar a consumirlas en las áreas de trabajo.

Está igualmente prohibido el uso de cualquier sustancia que atente contra la seguridad propia o la de otros empleados en el normal desempeño laboral.

### ALCANCE

Esta política aplica a todos los trabajadores de YPFB, contratistas y visitantes a las instalaciones, operaciones y proyectos de la empresa.

Para los efectos de la presente política, se entienden por instalaciones todos los edificios, vehículos y terrenos, que sean propiedad de YPFB o se encuentren ocupados por esta.

## POLÍTICA VIAL

### USO OBLIGATORIO DE CINTURÓN DE SEGURIDAD



#### PROPÓSITO

Esta norma establece los deberes y obligaciones que tienen los trabajadores de YPFB, contratistas y terceros, de utilizar y mantener en condiciones operables los cinturones de seguridad en los vehículos, dentro de las áreas bajo la responsabilidad de YPFB o en misiones oficiales.

#### ALCANCE

Esta norma aplica a todos los trabajadores de YPFB, contratistas y terceros que operan un vehículo de la empresa o que tengan una relación contractual con YPFB.

### CIRCULACIÓN EN VEHÍCULOS A VELOCIDAD MÁXIMA DE 80 Km/hr EN CARRETERAS



#### PROPÓSITO

Esta norma establece la velocidad máxima que puede alcanzar un vehículo al momento de circular por una carretera, con la finalidad de velar por la integridad física del conductor y acompañantes.

#### ALCANCE

Esta norma aplica a todos los trabajadores de YPFB, contratistas y terceros que operan un vehículo de la empresa o que tengan una relación contractual con YPFB.

## PROHIBICIÓN DE VIAJES NOCTURNOS



### **PROPÓSITO**

Velar por la integridad física del conductor y acompañantes, y reducir el riesgo al que están expuestos los empleados de YPFB, al momento de circular en un vehículo por carretera.

### **ALCANCE**

Esta norma aplica a todos los conductores de YPFB.

En casos de emergencia, los conductores designados para tal fin, deberán contar con autorización de la máxima autoridad de la Unidad Organizacional, para realizar el viaje nocturno.

## SECCIÓN II

## RECOMENDACIONES GENERALES PARA INGRESO A INSTALACIONES / PROYECTOS DE YPFB

### RECOMENDACIONES

Con la finalidad de resguardar la integridad física de las personas y de la infraestructura, a continuación encontrará recomendaciones para su permanencia en las instalaciones de YPFB.

Registrarse al ingreso a planta (vigilancia) portando su identificación personal.



Para el ingreso a obras/proyectos/plantas, la persona debe contar con su ropa de trabajo (camisa jean manga larga y pantalón jean) y equipo de protección personal básico (casco, gafas de seguridad y botines de seguridad).



Se prohíbe el ingreso a zonas restringidas dentro de la planta, solo circular por las áreas autorizadas.



En estas instalaciones existen riesgos mecánicos, eléctricos y químicos. Se recomienda mantener distancia de seguridad a todos los equipos y materiales en planta.



No correr en el interior de la planta.



No está permitido el uso de cámaras fotográficas, celulares dentro de las instalaciones.



No está permitido fumar en la planta, y/o generar cualquier forma de fuego o chispas en el interior de las instalaciones y/o en los caminos de acceso.



No se permite introducir alimentos o bebidas alcohólicas a las instalaciones de la planta. Está prohibido el consumo de bebidas alcohólicas, en todas sus formas, en el interior de la planta.



Los vehículos dentro de planta deben circular con las luces encendidas y a una velocidad máxima de 15 km/hr.



Está prohibido cualquier acción o condición violenta que atente contra la integridad de las personas y/o que trasgredan las Leyes del Estado Plurinacional de Bolivia.

**1. MEDIDAS GENERALES DE PREVENCIÓN**

YPFB CORPORACIÓN durante el desarrollo de sus actividades prioriza aquellos aspectos relacionados a la Seguridad, Salud, Ambiente y Social (SSAS) que involucra a sus trabajadores, contratistas y la comunidad en general, razón por la que se obliga a las empresas contratistas a cumplir con las normas y estándares de YPFB CORPORACIÓN.

En ese contexto y de manera general las empresas y personas que realicen trabajos en instalaciones de YPFB CORPORACIÓN deben cumplir los siguientes puntos:

- Todo trabajador debe ejecutar sus labores de acuerdo con los presentes requisitos y los procedimientos e instructivos específicos del trabajo a realizar. Los procedimientos deben ser revisados, entendidos y consultados por lo menos un (1) día antes de la ejecución de los trabajos.
- La empresa contratista que no disponga de procedimientos y/o instructivos para la ejecución de una tarea deben ser solicitados a YPFB. De no contar con estos documentos, a empresa contratista no iniciará actividad alguna. Si la contratista cuenta con procedimientos o instructivos, se aplicarán aquellos que sean más estrictos en cuanto a medidas de SSAS se refiere, previa validación por la Unidad de SSAS del proyecto, para ello cada procedimiento o documento a ser utilizados en la actividad / proyecto debe ser sellada y rubricada.
- La empresa contratista debe asignar un Supervisor de SSAS como encargado del seguimiento y cumplimiento de normas y prácticas recomendadas, debiendo, para el efecto, recorrer diariamente el área de trabajo, supervisar la no ocurrencia de condiciones o actos inseguros, llenar, revisar y aprobar, en caso que sean aplicables los Permisos Específicos de Trabajo; además de validar las prácticas de trabajo del personal. Asimismo, el Supervisor de SSAS debe haber cumplido con la inducción de seguridad de YPFB Corporación para asegurar el cumplimiento de requisitos de SSAS en el sitio de trabajo. La experiencia y conocimientos del Supervisor SSAS de la contratista será evaluada y analizada por parte de la Unidad de SSAS del proyecto, en coordinación con la Gerencia de Proyecto/Dirección, previo a su inclusión en la obra o trabajo.
- De la misma manera, los Supervisores de las empresas contratistas están en la obligación de dar a conocer el contenido del presente manual y aplicar sus normas y recomendaciones hacia el resto de los trabajadores. Los trabajadores contratistas deben tener presente las normas de conductas que rigen en los lugares de trabajo.
- Cumplir con los procedimientos e instructivos de YPFB CORPORACIÓN difundida durante la ejecución de los trabajos velando por la Seguridad y Salud.
- Es importante que la empresa contratista toda vez que actualice un documento comunique su disponibilidad a YPFB CORPORACIÓN y solicite le aprobación del mismo por el Supervisores del Sitio de YPFB CORPORACIÓN.

- Reportar las horas-hombres trabajadas al mes, número de trabajadores, cantidad de kilómetros recorridos y el resumen de incidentes registrables del mes, así como también, una descripción básica del desarrollo de la Seguridad y Salud de las actividades que se ejecuten. Esta información, debe ser entregada al responsable del contrato o Gerente de Proyecto hasta el 5 de cada mes, indefectiblemente. Adicionalmente, el Supervisor de SSAS en campo de la contratista debe elaborar un reporte semanal con la información estadística y este debe ser entregado al supervisor SSAS de YPFB Corporación en sitio.
- Deben asegurarse que sus trabajadores estén capacitados para realizar el trabajo aplicando normativas de seguridad y los procedimientos respectivos para cada tarea de manera planificada, evitando improvisaciones.
- Todo vehículo y/o equipo deberá ser aprobado por un Supervisor de YPFB Corporación (Supervisor de SSAS preferentemente) antes de ingresar a obra.
- Cuando el trabajador se sienta enfermo, indispuesto o inseguro de las condiciones de trabajo, debe comunicar inmediatamente a su supervisor inmediato, para que sea reemplazado o para que se suspenda la ejecución del trabajo hasta disponer de las condiciones de seguridad para el desempeño de la actividad.
- Los supervisores y empleados de empresas contratistas no deben hacer cambios en instalaciones o procesos que puedan generar condiciones peligrosas.
- Los trabajos que se realizan en YPFB CORPORACIÓN involucran actividades críticas, las cuales requieren obligatoriamente de una planificación, coordinación y comunicación con los Supervisores del Sitio de YPFB Corporación. Algunas de estas actividades SSAS críticas son:
  - Conducción de vehículos
  - Trabajos en caliente
  - Espacios confinados
  - Trabajos en excavaciones
  - Uso de equipo pesado e izaje
  - Uso y manipulación de químicos y productos inflamables
  - Trabajos en altura
  - Arenado abrasivo
  - Trabajos con electricidad
  - Limpieza de ductos
  - Uso de herramientas manuales y automáticas (corte en frío)

Los contratistas deben realizar la identificación de peligros y evaluación de riesgos de SSAS para cada actividad rutinaria y/o no rutinaria y utilizar la metodología de sus propios Sistemas de Gestión para la generación de medidas de control y contingencia, siempre y cuando éstos estén alineados con los requisitos del presente procedimiento, y se encuentren aprobados por YPFB Casa Matriz - caso contrario, los contratistas deben aplicar la metodología descrita en el procedimiento: Gestión de Riesgos de SSAS: PG-1-GSSASC/DSISOC-4-B.

- Todo trabajo o proyecto debe obligatoriamente disponer de un Permiso de Trabajo. Todo trabajo o proyecto que no disponga de este permiso de trabajo general será interrumpido hasta la regularización del mismo, siendo única y exclusiva responsabilidad del contratista los días de interrupción del trabajo.

- Todo accidente que involucre daños a las personas, bienes, medio ambiente deben reportarse a de forma obligatoria. Si el incidente tiene características de alto riesgo (incluidos casi accidentes potenciales), en un lapso no mayor a las 6 horas posteriores al evento, la empresa contratista debe enviar una Alerta de Seguridad con referencia al mismo, dando información básica de lo ocurrido y las recomendaciones para evitar que se repita en operaciones similares. La lección aprendida con todas las recomendaciones debe ser circulada posterior a la conclusión de las investigaciones respectivas.
- Está terminantemente **prohibido** asistir al trabajo en estado de ebriedad y/o bajo la influencia de drogas o alcohol. El trabajador que concurra a las estaciones, campamentos, oficinas o a cualquier área de trabajo de YPFB Corporación con signos de haber consumido drogas y/o alcohol, no será admitido. La empresa contratista debe contar con el equipo para realizar las pruebas de alcoholemia.
- No está permitido fumar en las instalaciones de YPFB.
- Se **prohíbe** portar armas de fuego u objetos punzo cortantes que puedan dañar a las personas.
- Se prohíbe introducir bebidas alcohólicas en todas sus formas a las instalaciones de YPFB.
- Todo trabajo u operación aprobada debe ejecutarse entre las 06:00 hrs. y terminar a las 18:30 hrs. siempre y cuando existan las condiciones de iluminación en esos horarios. Cualquier incremento de horas de trabajo en los turnos o modificación debe ser aplicado en condiciones de iluminación, equipos, permiso de trabajo específico y reemplazo de personal, debiendo contar, además, con la aprobación del Supervisor de YPFB Corporación.
- Los empleados de empresas contratistas **deben** mantener limpia y segura el área de trabajo, especialmente cuando las condiciones climatológicas crean o agravan las condiciones de riesgo. Este concepto aplica para todos los días de trabajo, es decir, cuando se termina la jornada laboral, debiendo dedicarle un tiempo razonable (se sugiere 1/2 hora) al ordenamiento y limpieza de final de jornada del área de trabajo.
- Asimismo, **deben** mantener actitudes de respeto hacia terceras personas, costumbres, comunidades y todo lo propio de aquellos lugares donde desarrollen sus labores y actividades. Es requisito tener un perfil bajo en lo que se refiere a relacionamiento social, debiendo entender el trabajador que su presencia en el sitio es única y exclusivamente para ejecutar un trabajo.
- Considerar que la buena salud depende de un balance de los trabajos a realizar, descanso adecuado, alimentación apropiada y no consumo de alcohol y drogas. Una recomendación básica es disponer que en cada sitio de trabajo luego de 2 horas continuas de trabajo ininterrumpido, el trabajador pueda tener, por lo menos cinco (5) minutos de descanso.
- Los campamentos deben ser inspeccionados de manera periódica. Los campamentos deben contar con:
  - a) Provisión de agua potable.
  - b) Baños en la cantidad suficiente para satisfacer los requerimientos de todo el personal. Se determina 1 baño y lavamanos para cada 11 funcionarios.
    - Cuartos, barracas, porta camps de dormir.
  - c) Cocina y dependencias:

- Todos estos ambientes deben estar fumigados y con tratamiento continuo para efecto de evitar la presencia de insectos, ratas u otro tipo de vectores.
  - Las conexiones de las cocinas y dependencias deben ser de acuerdo a normas, debiendo contar con reguladores de presión de flujo de GLP o gas natural, abrazaderas aprobadas; además, la instalación de las garrafas debe realizarse en ambientes situados fuera de la cocina en un sector suficientemente aireado y de fácil acceso en caso de incendio. En lo posible se recomienda poner una válvula intermedia de corte de suministro también.
  - Las cocinas deben tener extintores adecuadamente dispuestos en función a las características de las mismas.
  - Las instalaciones deben ser ambientes acondicionados (ventiladores y aeración natural) para evitar fatiga por calor.
  - La cocina y lugares donde se almacenan alimentos deben tener medios de protección contra el ingreso de insectos y roedores.
  - Todas las instalaciones deben tener por lo menos 2 vías de escape para facilitar una evacuación en caso de emergencia. En aquellos lugares donde no se pueda aplicar este criterio medidas sustitutivas deberán ser aplicadas.
  - Todas estas instalaciones deben tener los letreros comunicativos de no fumar, no dejar equipos eléctricos encendidos, vías de evacuación, existencia de linternas portátiles de evacuación en los pasillos y equipo básico de emergencia y primeros auxilios.
  - En el reverso de las puertas de todos estos lugares (cocina, habitaciones, baños, etc.) deben existir mensajes comunicativos (reglas) en los que se restrinja fumar, consumir bebidas alcohólicas, ensuciar, etc.
- La exposición a los aceites minerales puede causar daños a la salud, por lo cual es requisito la utilización del respectivo EPP al manipular estos productos.
  - Todo campamento, obra, proyecto, oficina o lugar donde esté el personal debe siempre contar con un punto de encuentro o reunión identificado y de conocimiento en caso de emergencia, el cual debe estar ubicado en relación de los posibles eventos que se presenten. El elemento de comunicación de la emergencia debe ser una bocina, sirena, campana u otro medio para alertar al personal.
  - Los vehículos deben estacionarse con dirección hacia delante para una evacuación rápida (parte delantera del vehículo en dirección de la salida).
  - Para la movilización o uso de vehículos debe necesariamente disponer de la autorización respectiva (Gerente y/o Supervisor de sitio) y el plan de viajes realizado para cada viaje fuera de las ciudades o de los proyectos.
  - Todo el personal que realice actividades para YPFB CORPORACIÓN debe tener los 4 cursos básicos requeridos (Equipos de protección personal, Comunicación de peligros, Uso de extintores, Primeros Auxilios). Adicionalmente debe disponer de los cursos/ capacitaciones en función del tipo de actividades a ejecutar y los conductores deben disponer del curso de Conducción Defensiva. El curso de primeros auxilios debe ser dictado mínimamente por un médico o institución acreditada. El curso de uso de extintores debe contar necesariamente con una práctica de utilización de equipos. YPFB CORPORACIÓN evaluará la aplicabilidad o necesidad de un nuevo curso en función al contenido de los mismos.



- El contratista tiene la obligación de enviar de manera mensual la información de Salud y Seguridad del mes (Hrs. trabajadas, Km. recorridos, etc.) de los trabajos ejecutados para YPFB CORPORACIÓN según el Formulario para Salud y Seguridad. Esta información debe ser enviada al Supervisor del Trabajo (Jefe/ Gerente de Proyecto y a la Jefatura de Seguridad YPFB CORPORACIÓN). Adicionalmente, el Supervisor de SSAS en campo de la contratista debe elaborar un reporte semanal con la información estadística y ésta debe ser entregada al supervisor SSAS de YPFB CORPORACIÓN en el sitio.
- Mensualmente se llevan a cabo reuniones SSAS entre YPFB CORPORACIÓN y sus contratistas, por lo cual es requisito que un representante de la contratista asista a estas reuniones para informarse e informar y/o consultar de las acciones, planes, capacitaciones y otros temas a ser efectuados para la mejora de la SSAS. En caso de ser requerido, YPFB CORPORACIÓN y el Contratista llevarán a cabo reuniones específicas por proyecto, con los participantes designados por cada empresa, para tratar temas puntuales de obra.

## 2. PROCEDIMIENTOS Y REGLAS GENERALES PARA EL DESARROLLO DE ACTIVIDADES SEGURAS DEL TRABAJADOR

El establecimiento de reglas promueve la Seguridad y Salud, Medio Ambiente y Social sin importar el sitio de trabajo y la tarea específica de trabajo. Estas incluyen pasos o procedimientos para evitar caídas, fuego, pérdida de visión, audición y otras que tienen que ver con la protección personal, de los equipos y el medio ambiente.

Los contratistas deben observar las prácticas y recomendaciones de seguridad en el trabajo y cumplir los procedimientos e instructivos de YPFB CORPORACIÓN.

### 2.1 Caídas (A mismo nivel o diferente nivel)

Normalmente son el resultado de un resbalón o un tropiezo que pueden ser a nivel o en altura. Prevenir los resbalones y tropiezos es fundamentalmente un asunto de sentido común y buen mantenimiento, que básicamente responden al cumplimiento de las siguientes obligaciones:

- La empresa contratista es responsable de mantener bien iluminados, señalizados y despejados los pasillos, lugares de trabajo y salidas de emergencia. Caídas de un nivel a otro pueden ser muy serias, por ello, los empleados deben tener especial cuidado y poner de su parte como medida preventiva para evitar las mismas.
- Para evitar caer dentro los espacios vacíos, se debe estar consciente del sitio donde uno se encuentra en cada momento. Se debe tener cuidado de huecos y boquetes en las cubiertas, pisos y suelos, además se debe señalar previamente el lugar en donde se realizará el trabajo, utilizando cinta demarcatoria u otro tipo de señalización que comunique los peligros.
- Los lugares donde se presenten derrames y/o filtraciones que pudiesen ocasionar caídas, deben ser inmediatamente limpiados. Debe evitarse pisos y superficies de tránsito mojadas, con presencia de aceites o grasas, escaleras mal apoyadas, etc. Las áreas temporalmente húmedas deben ser marcadas con letreros portátiles que indiquen **“PRECAUCIÓN PISO HUMEDO”**.
- Observar y entender las señales de advertencia y las barreras.
- Mantener los pisos libres de obstáculos. Deben guardarse o almacenarse los equipos y herramientas en áreas específicas. Para este fin, cada equipo una vez terminada la jornada de trabajo debe ser guardado.
- Colocar desperdicios y basura en recipientes adecuados según recomendaciones de medio ambiente (ver disposiciones medio ambientales).
- Mantener cables eléctricos, mangueras, sogas, extensiones provisorias, tablones, tubos, recipientes, etc. fuera de pasillos y áreas de circulación; además, evitar que equipos o maquinaria estén sobre estos cables. Para este fin, se debe disponer de protectores de cables, tubos, canales u otro tipo de protección de estos dispositivos.
- Debe asegurarse que los zapatos de seguridad estén provistos de suela antideslizante y aplicable para el tipo de superficie.

- Cuando se realicen esfuerzos manuales, se debe asegurar que la posición (equilibrio) del trabajador esté acorde al mismo a efectos de evitar resbalar. Es importante entender que el hombre no es un elemento de carga (ningún trabajador podrá levantar más de 23 Kg. por sí sólo) y existen métodos seguros para el movimiento de cargas.
- Cuando se trabaje a más de 1,80 metros de altura pero menos de los 4,5 metros, se debe utilizar arneses para el cuerpo y cabo de vida fijo, así como líneas de seguridad si el caso aplicara. Los cabos de vida y líneas de seguridad serán asegurados en estructuras fijas.
- En cambio, si se trabajara en alturas superiores de los 4,5 metros, se deberá utilizar obligatoriamente arneses para el cuerpo entero y cabo de vida con dispositivo retráctil, así como líneas de seguridad.

**Nota:**

Los cinturones de seguridad (sólo cintura) no están permitidos en YPFB CORPORACIÓN. Todo equipo de protección de caídas se debe regir por estándares internacionales. Este tipo de trabajos requieren de un Permiso de Trabajo en Altura (andamio o escalera).

- Cuando se trabaje en cualquier ambiente, superficie plana o plataforma de costados abiertos mayores a un (1,80) metros por encima del suelo adyacente, se debe colocar baranda o pasamanos de una altura no inferior a 0,95 metros.
- Cualquier tramo de escaleras fijas con cuatro o más escalones debe estar protegido con una baranda o pasamanos.
- El piso o superficie en lugares donde se encuentre la posibilidad de caída debe tener un papel u otro dispositivo antideslizante para evitar caídas o tropiezos además de la señalización comunicando el peligro.
- Las barandas no deben ser de menos de 2" (2 pulgadas) de diámetro si son de madera y de 1.1/2" si son de cañería.

## 2.2 Escaleras y Andamios

La utilización adecuada de escaleras y andamios evita incidentes que pudiesen ocasionarse por caídas, distensiones o por objetos que caen. Para el efecto se debe dar estricto cumplimiento a lo siguiente:

- Escaleras caseras de madera no están permitidas por YPFB CORPORACIÓN, sólo escaleras certificadas y elaboradas en fábricas (aluminio, madera tratada o fibra de vidrio).
- Cuando se use una escalera de extensión se debe asegurar que ambos, rieles o barandillas estén apoyados sobre una superficie (piso) sólida y nivelada.
- El tope de la escalera debe extenderse por lo menos 90 cm. por encima de la superficie que se desee alcanzar.
- La inclinación de la escalera debe establecerse usando una relación de cuatro a uno.

- Al alcanzar el tope o altura deseada se debe amarrar o anclar la escalera a un objeto fijo.
- Se debe tener cuidado con los cables eléctricos sobre la cabeza, tratar de mantenerse por lo menos a 3 metros alejado de las líneas eléctricas que pasan sobre la cabeza del trabajador.
- No utilizar escaleras metálicas en un radio inferior a los 3 metros de líneas eléctricas energizadas.
- Todas las escaleras fijas deben tener dispositivos “de protección” (tipo jaula).
- Las escaleras portátiles deben guardarse correctamente y en buenas condiciones. El almacenamiento de una escalera debe ser en sentido horizontal a una altura máxima de 0,50 metros en función del piso, en función al tipo de escalera, se debe disponer de puntos de sustentación del peso de la escalera para evitar su deformación.
- Las escaleras de madera certificadas no deben ser superiores a los 3 metros. No se aceptan escaleras de una altura superior a ésta. Las uniones de los peldaños con los largueros deben ser sólidos.
- Las escaleras en mal estado deben descartarse o etiquetar con letreros de **“PELIGRO – NO USAR”**.
- Las escaleras deben tener soporte o pies antideslizantes. Se prohíbe la utilización de escaleras o extensiones que no tengan los apoyos antideslizantes.
- Los Supervisores de la empresa contratista deben realizar inspecciones previas al uso de las escaleras. Las inspecciones de escaleras deben registrarse previo al uso, en el reverso del permiso de trabajo respectivo.
- Las escaleras no deben pintarse, pues estas podrían esconder los defectos. Si se requiere proteger una escalera se debe utilizar un barniz incoloro.
- Al estar en una escalera tipo tijera, no se debe llegar hasta el tope pues la persona podría desbalancearse y caerse.
- Sólo andamios tubulares pre-fabricados serán aceptados, con conexiones y acoplamientos aprobados. Este andamio debe disponer, además, el registro del peso máximo permitido por nivel según la capacidad. No está permitido utilizar andamios con soportes de madera.
- Todo andamiaje que sea tres veces más alto que el área de su base, debe estar asegurado a una estructura fija. Si no hubiera una estructura fija, se deben instalar anclajes en las paredes, o abrazaderas que actuarán como puntos fijos de anclaje.
- Alternativamente se pueden usar anclajes a través de ventanas o espacios de puertas.
- Los andamios se utilizan para labores donde resulta peligroso el uso de escaleras y deben ser de construcción sólida con dispositivos de protección como pasamanos, barandas y deben tener la resistencia suficiente para soportar al trabajador y los materiales que emplee.
- Los andamios son prácticos cuando la actividad y el trabajo involucra movilidad, soporte de materiales y desplazamiento, a diferencia de **las escaleras que solo son aplicables para acceder a superficies o estadias cortas de trabajo o supervisión.**
- Los niveles de trabajo del andamio deben contar con tablas colocadas a todo lo ancho y largo del andamio, sin espacios entre tablas y deben ser aseguradas firmemente. Las plataformas de los andamios deben ser robustas, estar unidas y libres de cualquier estorbo. Los tablones de madera utilizados para el efecto deben tener un espesor mínimo de 5 cm., sobrepasar el largo del andamio en 15 cm. a cada lado. De la misma manera todo andamio debe tener pretilos o esquineros para evitar la caída de objetos, cuando así sea requerido.

- Sólo se permite el uso de andamios prefabricados metálicos con plataformas que cumplan lo indicado en el punto anterior y convenientemente provistas de barandas. La disposición de los tubos debe ser entrelazada con nudos capaces de aplicar en todas las posiciones y ángulos y estar sujetos con pernos de acero con arandelas y tuercas de acuerdo al diámetro del tubo utilizado. El diámetro mínimo requerido es de 1½ pulgada.
- Las escaleras y andamios que serán usados en obra deben inspeccionarse y contar con la aprobación del Supervisor del Sitio de YFPB CORPORACIÓN antes que se inicien los trabajos.
- Es importante asegurar que los andamios puedan resistir su propio peso más cuatro veces.
- Nunca deberá usarse una escalera sobre la plataforma de un andamio.
- El personal que trabajará en andamios debe pasar el curso seguridad en andamios antes de realizar la actividad.
- Es requisito utilizar platos o patas de nivelación tipo tornillo y/o utilizar tablas debajo de las patas cuando la superficie no sea estable.
- Es importante entender que la estiba o izaje de material pesado debe estar independiente del andamio (no sujeto al cuerpo del andamio).
- Los andamios una vez ensamblados y levantados, deben contar con el visto bueno del Supervisor de SSAS, antes de ser utilizados.

### 2.3 Extintores Portátiles

El fuego puede ser un serio peligro en muchos lugares de trabajo. Antes de comenzar a trabajar se deben localizar adecuadamente los extintores de incendio y otros equipos de emergencia en el área de trabajo. La empresa contratista debe cumplir las siguientes obligaciones:

- Disponer y ubicar los extintores de fuego dentro de un radio de:
  - ✓ 23 metros de cualquier riesgo de fuego en sitios de clase "A".
  - ✓ 15 metros de cualquier riesgo de fuego en sitios de clase "B".
  - ✓ 8 metros de cualquier riesgo de fuego tipo "C".
- Además, es recomendable tener un extintor a 5 metros como máximo de cada punto donde exista almacenamiento, manipulación de productos inflamables y lubricantes.
- Los extintores deben contener el agente extintor adecuado:
  - ✓ Clase A: Efectivos para combustibles comunes tales como papel, madera, telas.
  - ✓ Clase B: Utilizado para gases y líquidos inflamables tales como gasolina, diesel, pinturas, disolventes.
  - ✓ Clase C: Los extintores de clase C son usados para incendios causados por electricidad.
- Las ubicaciones de los extintores portátiles deben ser fácilmente accesibles y estar correctamente marcadas con el pictograma y un letrero con la palabra "extintor". Asimismo, se debe elaborar un plano que muestre la ubicación de estos equipos y que estén disponibles para todos los trabajadores en la inducción.

- Los extintores deben inspeccionarse mensualmente para determinar que estén en sus lugares asignados, que no hayan sido activados y que no hay ningún daño físico o corrosión aparente. Cada extintor debe llevar una tarjeta con el registro (no es aceptable los autoadhesivos) de la fecha de inspección. Esta tarjeta debe llevar la firma del inspector que revise el equipo.
- Los extintores deben colocarse a una altura no mayor de 1,20 metros medidos desde el piso hasta el agarrador o válvula del extintor, además, nunca podrán ser ubicados sobre el piso sino a una altura no inferior de los 0,10 metros, aceptándose soportes o bases metálicas inclusive.
- Todo vehículo liviano debe tener un extintor de 1 Kg. tipo ABC mínimamente, que sea accesible y lo más cercano al conductor (debajo del asiento, por ejemplo). Si en el vehículo se tiene un extintor de polvo químico se debe ubicar el mismo en posición horizontal y no vertical (parado) pues las vibraciones podrían compactar el polvo y trancar cuando se quiera utilizar (apelmazamiento). Para vehículos más pesados y dependiendo el tipo de carga a transportar, deben disponer de extintores de mayor capacidad (desde 2 Kg. hasta 10 Kg.).
- Es requisito que los equipos extintores estén en función de lo estipulado en el instructivo Extintores de Fuego Portátiles y las normas respectivas (NFPA 10) en lo que a su mantenimiento y conservación se refiere.

## 2.4 Equipos de Protección Personal (EPP)

Antes de comenzar a trabajar se debe verificar que el equipo de seguridad a utilizar por el personal esté acorde a las características de las labores a desarrollar y el área específica de trabajo.

El equipo de protección personal está diseñado para proteger al trabajador de peligros a la salud y seguridad personal en diferentes partes de su cuerpo incluyendo los ojos, la cara, la cabeza, las manos, los pies y los oídos.

Las empresas contratistas están obligadas a proporcionar a sus trabajadores el equipo de protección personal aplicable para cada tarea según la norma o práctica recomendada (ropa de trabajo, botas o botines de seguridad, casco de seguridad, guantes, arneses, respiradores, mandiles, protectores visuales, sacones corporales, protectores auditivos, etc.) y todo el equipo necesario que sea requerido para la realización segura de la tarea como medida preventiva a la exposición de los peligros en sus labores y de acuerdo a las características de éstas. De la misma manera las empresas contratistas deben inducir y obligar a sus subcontratistas el uso del Equipo de Protección Personal específico para cada tarea y al cumplimiento de los presentes Requisitos de SSAS. La cantidad de EPP para la dotación al personal se debe basar de acuerdo al siguiente listado:

- 1 casco y sujetador (barbiquejo)
- 1 par de botines/botas de seguridad de cuero
- 1 par de botas de seguridad de goma
- 2 pantalones de trabajo
- 3 camisas de trabajo manga larga

- 2 gafas (clara y oscura)
- 1 par de guantes de cuero
- 1 sacón o poncho impermeable de PVC
- 1 par de tapones (oídos) de goma o caucho
- 1 overall (si aplicara)
- 1 sacón o chamarra para el frío (si aplicara)

El anterior, es un listado básico referencial que debe ser repuesto cuando se requiera por efecto del uso o daño en las actividades que se ejecutan. No usar el EPP asociado a cada tarea involucrará el paro de la actividad que dicho personal esté ejecutando.

Los trabajadores **quedan obligados** a usar durante la ejecución de sus labores el equipo de protección personal que les sea proporcionado por la empresa que los contrate en función de la actividad que realicen.

Respecto a la señalización y colocación de pictogramas de seguridad relativos a los EPP, el contratista debe desplegar los mismos en los sitios así requeridos a efecto de comunicar la obligación de uso.

Los equipos de protección personal serán reemplazados cuando se encuentren en malas condiciones o presenten fallas.

La selección y dotación de los EPP específicos debe ser ejecutada por la empresa contratista en función a:

- Los peligros del lugar de trabajo asociados con trabajos específicos (operaciones normales, actividades de mantenimiento y emergencias).
- Los riesgos ocupacionales al que se someten las personas al realizar esos trabajos.

Después de haber realizado una identificación de los peligros y la evaluación de los riesgos, la empresa contratista debe entrenar o capacitar a sus trabajadores en los siguientes aspectos:

- Cuando es necesario utilizar los equipos de protección personal.
- Qué clase de equipo de protección personal se debe utilizar.
- Las limitaciones del equipo de protección personal.
- El cuidado apropiado, mantenimiento, vida útil y desecho del equipo de protección personal.

Es importante resaltar que algunos trabajos necesitan de doble protección o equipo especializado para lo cual el contratista debe utilizar el equipo que aplique a la norma o práctica recomendada. En función de esta recomendación, los EPP deben disponer de certificaciones o aprobaciones de las unidades competentes (ANSI, NIOSH, MSHA, IRAM, etc.).

#### 2.4.1 Protección de ojos y cara

Los lentes o gafas de seguridad constituyen la forma más básica de proteger los ojos y **deben** ser utilizados por los empleados de la empresa contratista en todas las actividades donde se trabaje con:

- ✓ Metales fundidos

- ✓ Químicos en estado líquido
- ✓ Gases peligrosos
- ✓ Partículas en suspensión de todo tipo presentes en el medio ambiente
- ✓ Energía radiante peligrosa (reflejo solar intenso, nieve)
- ✓ Elementos bajo presión (hidráulica, neumática, etc.)
- ✓ Partículas en general

Si el trabajo requiere equipo especializado, como ser gafas para soldar, el contratista está obligado a proveer los mismos así como también, verificar su eficiencia, enseñar y supervisar el correcto uso. Se debe capacitar a cada trabajador en la inspección y mantenimiento de su equipo de protección que se le haya entregado así como también el compromiso a cuidarlo y darle el mantenimiento adecuado.

El contratista debe dotar del siguiente equipo:

- ✓ 1 gafa clara
- ✓ 1 gafa oscura
- ✓ Cuerda o tira portagafa
- ✓ Bolso o portagafa

Puede utilizarse también las gafas para todo ambiente (fotocromática) con su respectiva tira y bolsito porta gafa. Personas que utilicen lentes medicados deben cumplir el requisito según norma (lentes medicados de seguridad o cubre lentes).

Es requisito que toda vez que se utilice un equipo rotativo, como ser, amoladoras, cepillos, rebanadoras, sierras circulares, motosierras, esmeriles y en general equipo con movimiento y rotación que generen partículas el trabajador utilice doble protección necesariamente, vale decir gafas y protección de la cara (máscara facial) la cual debe tener un marco metálico o de fibra resistente a los impactos.

**Importante:** Todo trabajador que utilice lentes con prescripción médica debe considerar que éstos no están diseñados para resistir impactos u otro tipo de daños.

Personal que utiliza lentes con prescripción médica de estas características, debe usar lentes según la norma ANSI Z-87 o protección encima de las mismas antiparras (goggles).

**La utilización de lentes de contacto independiente del tipo, esta prohibida por no tener características de seguridad y presentar condición insegura para la vista.**

#### 2.4.2 Protección de la cabeza

Debe utilizarse casco siempre que el trabajador esté ejecutando labores donde exista peligro u exposición a ser lastimado por objetos que puedan caer, equipo pesado, objetos bajo presión o si se trabaja cerca de conductores eléctricos que estén expuestos y que puedan entrar en contacto con su cabeza. De esta manera estará protegido contra los impactos y penetraciones de objetos, asimismo de quemaduras y choques eléctricos.

La selección del casco apropiado (Clase A – B – C) de acuerdo a la necesidad del trabajo es responsabilidad de la empresa contratista. Los cascos deben seguir el formato de la norma ANSI Z-89. El casco recomendado por YFPB CORPORACIÓN es del tipo B (protección amplia).



Es importante saber que los cascos tienen un tiempo de vida y cualquier defecto, rotura, pintado o perforado lo inhabilita para su uso. El tiempo de vida del casco no debe superar los 3 años. El arnés interno o badana del casco debe ser cambiado en un lapso no mayor del año o toda vez que presente defectos.

Los cascos no deben ser perforados, raspados o sometidos a condiciones extremas que puedan afectar su característica, cualquier defecto inhabilita su utilización. De la misma manera, está terminantemente prohibido tener más de 2 autoadhesivos en el casco pues éstos ocultan los defectos. Estos autoadhesivos deben tener preferentemente, el logo de la empresa a la que pertenece y el nombre y tipo de sangre del trabajador.

Adicionalmente, podrá usarse protector lateral de casco para proteger del sol, pero éste debe estar validado respectivamente por el Supervisor del Sitio.

Es requisito la utilización de un barbiquejo para sujetar el casco y evitar su caída, cuando se realicen trabajos en altura o donde exista condiciones de viento. Adicionalmente, también se recomienda la dotación de cobertores de casco (gorros cubre-casco) para climas fríos para poder evitar que los trabajadores utilicen por debajo su casco gorras u otro tipo de cobertores que presentan condiciones inseguras en el uso del casco.

### 2.4.3 Protección de las manos

Los dedos, las manos y los brazos son lastimados más frecuentemente que cualquier otra parte del cuerpo. En ese entendido, el trabajador debe utilizar protección adecuada para sus manos (guantes) cuando esté expuesto a daños, como los que se presentan por la absorción de sustancias peligrosas, cortaduras, raspaduras severas, perforaciones, quemaduras químicas y térmicas. La selección del tipo de guantes debe estar en función al tipo de trabajo a ejecutarse.

No se deben utilizar guantes con refuerzo metálico al trabajar con equipos eléctricos.

No se debe utilizar guantes con holgura cuando se trabaje con maquinaria en movimiento. Las partes móviles pueden enredarse fácilmente con los guantes y atrapar las manos y los brazos.

Para todo trabajo con químicos se debe utilizar guantes de goma o nitrilo (impermeables).

Es requisito utilizar guantes resistentes a los cortes para tareas de manipulación de objetos punzo cortantes (cuchillos de cocina o fileteadores-catering) a efecto de evitar corte de los dedos.

Para manipular equipo manual como ser machetes o equipos que requieran de un agarre adecuado es recomendable usar guantes de algodón con pigmento por ergonomía del trabajo.

Para actividades que requieran de trabajos con electricidad es mandatorio el uso de guantes dieléctricos certificados por el fabricante con su respectivo recubrimiento protector.

Toda tarea debe ser realizada siempre utilizando el guante apropiado para la actividad, el no hacerlo involucrará el registro de una condición insegura con una tarjeta de casi

accidente y la respectiva parada del trabajo del personal involucrado. Los tipos de guantes a utilizar deben cumplir la norma ANSI Z-81.

**Nota:**

Está totalmente prohibido utilizar anillos, relojes u otro tipo de aplicación en las manos cuando se trabaja con equipo, maquinaria o con electricidad.

#### 2.4.4 Protección de los Pies

Los zapatos y botas de seguridad para protección de los pies deben ser seleccionados de acuerdo al tipo de trabajo que se deba ejecutar y usarse constantemente en áreas de trabajo donde existan riesgos donde:

- ✓ Caigan y/o rueden objetos pesados o agudos.
- ✓ Existan objetos agudos en el piso que provoque perforación de la suela del zapato.
- ✓ Existan derrames de líquidos (hidrocarburos, lubricantes, ácidos, agua, etc.).

Por lo indicado, los zapatos y botas de seguridad deben disponer de un reforzamiento en estructura de acero en la punta y con suelas resistentes a deslizamientos.

Toda vez que se trabaje con y/o sobre químicos líquidos deben utilizarse zapatos de goma, caucho u otro tipo sintético (no poroso).

Los zapatos de cuero o material (poroso) están diseñados para trabajar en condiciones de ambiente seco y no con humedad, pues pierden sus características de uso. Cada zapato de seguridad debe ser usado en función de la actividad a desarrollar.

Existen por ejemplo, zapatos de seguridad para trabajos en ambientes fríos los cuales tienen una protección contra el frío (insulados).

Toda área o sector donde existan riesgos para los pies deben estar claramente señalizados. Los zapatos de seguridad o botines deben cumplir con la norma ANSI Z I/95 o similar.

Para todo trabajo con químicos líquidos o hidrocarburos es requisito disponer del respectivo botín o bota para la actividad específica.

#### 2.4.5 Protección de los oídos

La pérdida del sistema auditivo es una lesión muy común en el trabajo, muchas veces ignorada y de ocurrencia gradual debido a ruidos elevados que ocasionan daño sin causar dolor. Por lo indicado el trabajador debe disponer y usar el equipo de protección adecuado cuando se evidencie lo siguiente:

- ✓ El nivel de ruido sea igual o mayor a 85 dB.
- ✓ Los sonidos en el área de trabajo sean irritantes.
- ✓ Existan señales que indiquen que se requiere protección de oídos.

La utilización de protectores auditivos para aislar ruidos dañinos puede estar al mismo tiempo aislando sonidos que se necesite escuchar como voces o alarmas, por lo que en

áreas de trabajo donde se requiera el uso de estos implementos de protección, las alarmas deben estar acompañadas de luces intermitentes.

Se debe proveer de la protección auditiva correcta en los diferentes casos y tipos de trabajo y el contratista es responsable de escoger ese tipo de protección. El equipamiento protector debe seguir la norma ANSI Z-84 o similar.

Algunas actividades requerirán de doble protección y el equipo específico para lo cual el Supervisor de SSAS de YPFB CORPORACIÓN debe verificar el cumplimiento del mismo.

**Nota:**

Es importante recordar que los tapones de esponja sólo son para uso temporal por parte de personas que realizan una visita y que tienen las manos limpias, no se recomienda para el uso del personal que necesita protección a diario.

#### 2.4.6 Protección respiratoria

Los elementos de protección respiratoria están destinados a proteger las vías respiratorias de riesgos de inhalación de partículas sólidas, líquidas o gaseosas dispersas en el aire o en ambientes confinados.

Las empresas contratistas están en la obligación de dotar el equipo necesario a sus empleados dependiendo del trabajo a ejecutar y del medio ambiente en los casos siguientes:

- ✓ Existencia de partículas sólidas y/o material graso en la atmósfera de trabajo.
- ✓ Deficiencias de oxígeno.
- ✓ Altas concentraciones de tóxicos
- ✓ Contaminantes del aire desconocidos

Deben inspeccionarse los respiradores antes y después de cada vez que se usan verificando lo siguiente:

- ✓ Ajuste de las conexiones.
- ✓ Condición de la máscara, cinta, válvulas y tubos de conexión.
- ✓ Flexibilidad y señas de deterioro en las partes de hule.
- ✓ Presión del aire adecuada y funcionamiento adecuado del regulador y aparato de advertencia o precaución sonoro y visual para las unidades autónomas (independientes).
- ✓ Los cilindros de equipos autónomos deben tener protección antifricción de poliuretano o similar.

El personal debe limpiar y desinfectar el equipo después de cada uso, de acuerdo a las recomendaciones del fabricante.

Los respiradores de presión positiva (auto contenido o suministrado) deben ser reparados solamente por personas competentes usando partes diseñadas para este respirador particular.

Es importante considerar la utilización de respiradores filtrantes (presión negativa) en ambientes donde se tengan contaminantes que se puedan filtrar de acuerdo a un código básico de colores (dependiendo del contaminante).

Los respiradores deben almacenarse protegidos del polvo, luz del sol, calor, frío riguroso, humedad excesiva y sustancias químicas dañinas y con la máscara y válvula de exhalación en una posición normal para prevenir la deformación. No se deben almacenar en lugares tales como armarios o cajas de herramientas, al menos que sean estuches portadores o cajas de cartón proporcionadas por el fabricante.

Cuando se utilicen equipos que requieran la provisión de aire, los cilindros de aire o compresores deben estar identificados con un nombre común como "aire comprimido para respirar" o "aire para respirar". Este aire suministrado debe ser del Grado D.

Los equipos de respiración deben ser utilizados por personal competente y con la debida capacitación registrada, con los certificados o documentación respectiva.

Los equipos de protección personal en general deben estar sometidos a un buen mantenimiento, esto implica limpiar y desinfectar adecuadamente los mismos. De manera especial los tapones para los oídos que si bien aíslan ruidos, pueden causar infecciones si se insertan sucios.

En las tareas de arenado abrasivo es requisito suministrar aire con la clasificación "grado D" no importando si el medio de suministro es asistido o auto contenido.

Es responsabilidad del contratista indicar al trabajador el correcto uso y disposición de los EPP. Se debe considerar que los zapatos, ropa, casco, tapones desechables son personales y no podrán ser utilizados por otros sino por el usuario inicial.

Nunca usar aire a presión u oxígeno para sopletearse el cuerpo. El aire usado para limpieza de equipos debe ser de una presión no mayor a las 20 libras por pulgada cuadrada.

Los equipos deben cumplir la norma NIOSH- MSHA o similar.

Posterior al uso de los respiradores con filtros, éstos deben ubicarse en su respectiva bolsa o contenedor para así evitar el contacto mínimo con el aire pues éste degenera la capacidad filtrante del equipo.

#### **2.4.7 Ropa de Trabajo y Protección Personal**

La ropa de trabajo debe ser de característica de seguridad con una composición mínima de 80% de algodón y el restante de otras fibras. Se recomienda elegir fibras de algodón de bajo espesor (telas 7, 9, 11 onzas) para la confección de ropa de trabajadores que ejecuten trabajos en lugares con climas tropicales y con presencia de humedad.

Están prohibidas las camisas manga corta o con variación en las mismas, éstas deben ser de manga completa hasta la muñeca y con características de seguridad. No se aceptará otro tipo de ropa que no sea la descrita en el presente documento. Ningún trabajador podrá ejecutar trabajos sino dispone de la respectiva ropa de trabajos, así como también ropa muy desgastada, con aberturas o rota. Algunas actividades requerirán que la ropa o alguna prenda (chaleco) deban disponer de elementos reflectivos al momento de trabajar en áreas de circulación.

No está permitido utilizar ropa usada por otros trabajadores ya que es considerada una prenda de uso personal.

#### 2.4.8 Otros Equipos de Protección Personal

Existen equipos alternativos de protección personal que pueden requerir para ciertas tareas o actividades.

Para realizar trabajos en y cerca de superficies de agua se debe usar chalecos salvavidas. El chaleco debe ser capaz de mantener a la persona en 60 grados en relación a la superficie del agua y cumplir las normas USCG (normas americanas), además, las uniones deben ser capaces de no permitir un balanceo de la persona por efecto de absorción de agua. Debe disponerse de franjas reflectivas en el chaleco para una localización rápida. Conforme al requisito del procedimiento y del permiso de trabajo respectivo, se considera el uso de chalecos toda vez que se trabaja cerca (hasta 1 mt. de distancia) o en fuentes donde el nivel de profundidad del agua (líquido) sea superior a 0,50 mts.

Los chalecos deben disponer de dispositivos de sujeción para una evacuación rápida, estos chalecos deben ser capaces de ponerse en no más de 30 segundos.

Polainas y protección corporal: Para realizar trabajos con equipo rotativo o en movimiento que pueda impactar al cuerpo se deben usar pecheras especiales y si es requerido también tener protección de las piernas. Los trajes de tyvek son utilizados para limpieza de derrames, ingreso a espacios confinados. En algunos casos se podrá requerir ropa con capacidad retardante de llama a ser usada por el personal expuesto.

##### **Nota 1:**

Es requisito que la empresa contratista cuente con el stock respectivo de EPP para la dotación inicial. Se recomienda mantener un stock mínimo de EPP equivalente al 30% del total de la cantidad de personas que están trabajando en el sitio. Esto también aplica para los EPP's de mayor rotación utilizados en sitio: guantes, gafas, protectores auditivos y mascarillas.

#### 2.5 Espacios Confinados

Son lugares que involucran diferentes peligros para trabajar en ellos, no tienen una buena circulación del aire, el espacio físico para moverse o trabajar puede ser limitado y como consecuencia carecen de suficiente cantidad de oxígeno o contienen contaminantes, pudiendo concentrarse en estos espacios gases inflamables o gases tóxicos.

YPFB CORPORACIÓN exige un **Permiso de Trabajo para Espacios Confinados** debidamente llenado previo a la entrada a espacios que pudieran contener serios riesgos para la seguridad o la salud. Entre otros, el permiso identifica los peligros del espacio confinado, el equipo y los procedimientos necesarios para controlarlos.

La empresa contratista, para efectos de elaborar su programa de trabajo y seleccionar el equipamiento necesario, recibirá del responsable de la Unidad de Origen toda la información pertinente sobre los siguientes aspectos:

- ✓ Los peligros potenciales de los espacios confinados en los cuales debe realizar trabajos.
- ✓ Los formularios de permiso para ingreso a espacios confinados.
- ✓ Cualquier otro peligro colateral en el lugar de trabajo.

El personal de la empresa contratista antes de ingresar a cualquier espacio confinado debe cumplir los siguientes requisitos:

- ✓ Contar con el Permiso de trabajo aprobado (concedido en las últimas 12 horas previas a la ejecución del trabajo).
- ✓ Contar con certificado de capacitación en “Trabajos en espacios Confinados”.
- ✓ Disponer de medidas y equipos de seguridad necesarias para su uso frente a cualquier contingencia.
- ✓ Verificar y registrar las condiciones de la atmósfera (monitoreo del ambiente con detector de gas) antes de entrar y realiza supervisión constante durante el tiempo que dure el trabajo.
- ✓ Usar equipo respirador adecuado.
- ✓ Mantener letreros y señales de prevención cerca de los espacios confinados donde se realicen trabajos, de tal manera de mantener alejadas a las personas que no intervienen en la operación.
- ✓ Disponer de un detector calibrado de gases (todo el tiempo de exposición).
- ✓ Verificar que el lugar esté aislado de energía (eléctrica, neumática, mecánica, etc.).
- ✓ Disponer de personal de apoyo (ayudantes) fuera del espacio confinado mientras alguien esté adentro. Las obligaciones a cumplir por el ayudante son:
  - a) Observar las condiciones externas y comunicar a los trabajadores en el espacio confinado a salir si el peligro aumenta.
  - b) Es requisito contar, además, con personal de rescate (2 personas) que deben estar entrenadas para poder evacuar y rescatar a personal que esté atrapado en el interior o tenga algún problema.
  - c) En caso de emergencia debe entrar en acción el personal de rescate desde afuera del espacio confinado y cancelar la operación.
  - d) No debe entrar al espacio confinado para conducir un rescate si es que no se dispone del equipo de respiración y entrenamiento respectivo.

Todo trabajo dentro del ducto, es considerado como un ingreso a un espacio confinado. Por lo tanto, cualquier trabajo dentro del ducto que incluye inspección, alineamiento, limpieza, soldadura y esmerilado requieren un permiso para el ingreso a espacios confinados; además, del permiso en excavación y en caliente, dependiendo de la actividad a ser realizada dentro del espacio confinado. Antes de iniciar los trabajos en espacios confinados se requiere que el nivel de oxígeno sea medido.

Por lo tanto, cualquier contratista que realice un trabajo dentro de un ducto, debe tener en el lugar un detector de gas capaz de medir el contenido de oxígeno, CO y LEL como mínimo. Un explosímetro (medición de LEL) no es aplicable para esta actividad. Estos equipos deben contar con su certificado de calibración vigente.

Adicionalmente, para el ingreso a espacios confinados dentro del ducto, deben ser usadas plataformas rodantes con una cuerda para rescate, equipo de iluminación a prueba de explosión cuando se verifique atmósfera explosiva y si no fuera posible, ventilar el ducto adecuadamente.

También, el contratista debe tener un procedimiento escrito para este tipo de trabajo, equipo de emergencia (sogas, tablas espinales, bocinas, equipo de primeros auxilios, arneses, etc.) y debe llenar un permiso de trabajo específico y realizar su respectivo análisis de peligros del trabajo aplicable en el sitio. Solo se puede utilizar máscaras respiradoras con filtros, única y exclusivamente si todo el espacio confinado fue ventilado, limpiado y adecuado a condiciones de trabajo (espacio confinado pasivo). De existir falta de oxígeno o elementos tóxicos, se deberá usar equipo de respiración autónoma.

## 2.6 Excavaciones y Zanjas

Las excavaciones pueden exponer a los trabajadores a algunos peligros muy serios como los siguientes:

- ✓ Ser enterrado por un hundimiento o deslizamiento de tierra.
- ✓ Ser atrapado y ahogado si la zanja se inunda.
- ✓ Respirar gases tóxicos o tener asfixia por bajo contenido de oxígeno.

La empresa contratista y su personal están en la obligación de cumplir los siguientes procedimientos y cerciorarse que el lugar de trabajo es un lugar seguro.

- El suelo de todas las excavaciones debe ser clasificado por una persona competente previo a todo trabajo de excavación.
- Estén convenientemente ejecutados los ángulos de inclinación, apuntalamientos ó resguardos de las paredes.
- Deben existir medios apropiados de ingreso y egreso (escaleras) a un máximo de cada 8 metros. Estas escaleras o vías de acceso a la zanja deben tener gradas y/o peldaños contruidos de 0,60 metros de ancho por 0,30 metros de profundidad y una distancia o altura entre peldaño y peldaño en función de la inclinación de la excavación. Los peldaños con un ángulo superior a los 60 grados deben tener pasamanos laterales temporales o fijos de acuerdo a la situación.
- Si la zanja es de 1,20 metros de profundidad o más, se debe examinar interiormente usando un detector de gas por cualquier posible acumulación de vapores peligrosos o de atmósferas deficientes en oxígeno antes de entrar en ella. Asimismo, debe disponer de barreras cuando la situación del terreno así lo determine.
- Dependiendo el tipo de suelo, el ángulo de acometida debe ser el establecido en las normas de excavaciones. En el caso de que por restricción de espacio o características del trabajo no se pueda realizar una excavación con un talud, se debe necesariamente proteger al personal en la excavación con entibados o barreras laterales.
- Eliminar cualquier presencia de agua estancada en el foso utilizando motobombas.
- Disponer necesariamente de barreras, señales de advertencia (cinta precautoria) y resguardo para evitar que caigan o se deslicen animales, vehículos o personas.

- Cuando existiera personal alrededor de una zanja de profundidad superior a 1,80 mts se considerará como trabajo en o a diferente nivel, requiriendo que todo el personal cercano al borde de la zanja (radio de 1 mts) utilice arnés de cuerpo completo y estén unidos a una línea de vida fija **todo el tiempo que estén trabajando en el radio cercano** para evitar caídas

**ADVERTENCIA:**

Queda terminantemente prohibido el pararse o ubicarse en los bordes de zanjas o excavaciones pues existe el potencial de colapsamiento o caída a diferente nivel.

- Acumular los materiales extraídos a no menos de 60 centímetros del borde de zanja.
- Los pasos peatonales a nivel o por encima de las zanjas deben ser diseñados e instalarse bajo la vigilancia de un supervisor de SSAS o personal aprobado por YPFB CORPORACIÓN
- Deben mantenerse pasos a desnivel o puentes del tráfico peatonal. Estas estructuras deben:
  - Tener un factor de seguridad de 4;
  - Estar ajustada con barras normales; y
  - Extender un mínimo de 24 pulg. (0,60 metros) más allá del borde de la superficie de la zanja y pasamanos respectivamente.
- El ancho del puente dependerá de la cantidad de gente o equipos a circular siendo el ancho mínimo:
  - Flujo de circulación de 1 hasta 7 personas, de 0,65 metros.
  - Flujos de circulación de 7 hasta 25 personas, el ancho del puente o paso peatonal deberá ser de un ancho mínimo de 1,65 mts.
  - Flujos de circulación superiores a las 25 personas, el ancho no deberá ser inferior a 2,50 mts.
  - Los pasamanos deberán ser de una altura entre 0,90 mts y 1,10 mts.
- Las excavaciones deben ser supervisadas por personal aprobado en técnicas de operación y resguardo como también de monitoreo de gases.
- Cuando se utilicen apoyos para suspender la tubería encima o dentro la zanja, dichos soportes deben ser de materiales verificados por los Supervisores de la empresa contratista (tuberías de 2da condición, troncas de madera que puedan resistir la presión de la pared).
- Todo trabajador que requiera salir de una zanja o excavación y necesite sus manos para sujetarse, debe realizarlo sin cargar o transportar algún equipo que podría obstaculizar, para efecto de evitar caídas combinadas en la manipulación del equipo.
- La distancia máxima de seguridad desde un equipo pesado en movimiento al borde de una zanja o excavación abierta nunca podrá ser menor a 2 metros.



## 2.7 Cierre y Etiquetado

El cierre y etiquetado involucra específicamente el realizar un bloqueo físico con accionamiento manual de cualquier tipo de energía mediante válvulas, dispositivos, bloqueadores, switches, palancas, etc. (las válvulas check no se consideran dispositivos de bloqueo de accionamiento manual) debido a que la posibilidad de un escape inesperado de energía o materiales peligrosos puede ser la causa de muerte o lesiones serias.

Para prevenir este tipo de incidentes la empresa contratista debe disponer de dispositivos de seguridad (candados y etiquetas) y colocarlos para proteger al grupo de trabajo y otras personas contra operaciones no autorizadas del equipo, válvulas e interruptores eléctricos mientras se ejecuten las labores.

El Supervisor de SSAS o responsable de las instalaciones de YPFB CORPORACIÓN debe exigir al personal de la empresa contratista que usen sus propios programas de etiquetado y cierre en áreas de trabajo a su cargo o en su defecto lo debe realizar con el sistema que usan los empleados regulares de la instalación.

Es importante que el personal contratado esté capacitado y conozca exactamente los procedimientos a usar. Además, de las siguientes obligaciones básicas para colocación de candados y etiquetas:

- Si un trabajador debe poner un seguro y una etiqueta a una fuente de energía y encuentra que otra persona lo ha realizado previamente debe de todas maneras proceder a colocar sus propios dispositivos de bloqueo y registrar la acción en la etiqueta o formulario respectivo.
- El encargado de grupo o equipo de trabajo será la persona autorizada para la aplicación del procedimiento de seguridad y etiquetado.
- El candado y la etiqueta deben ser removidos solamente por los trabajadores o encargado de grupo que los puso.
- El candado debe estar identificado con las siglas del nombre del propietario y ser usado si el equipo o dispositivo permite ser bloqueado en posición de seguridad de acuerdo a la operación.
- La etiqueta debe llenarse con la fecha, hora, razón de etiquetamiento y nombre de la persona que está realizando el trabajo, y usarse cuando el dispositivo de seguridad no es capaz de ser bloqueado.
- Para la reiniciación de trabajos se debe informar a todo personal involucrado en el área de trabajo que el seguro fue removido.
- Toda actividad de trabajo en tableros eléctricos, limpieza de ductos (chanqueo), pruebas hidrostáticas requerirán entre otras la aplicación del cierre y etiquetado en algunos componentes. El no cumplimiento de esta normativa puede ocasionar lesiones severas.
- Todo trabajo de cierre y etiquetado necesariamente requiere de un plano o diagrama para identificar los dispositivos que requieren la acción de bloqueo o cierre.

## 2.8 Trabajos en Caliente

Incluye trabajos de corte, soldadura, esmerilado, arenado o cualquier otra tarea que produzca una llama abierta o chispas. Por ello es necesario tomar medidas precautorias especiales para proteger contra los peligros creados por el trabajo con fuentes de calor y que deben ser cumplidas de acuerdo a las siguientes reglas:

- No ejecutar un trabajo en caliente sin el correspondiente **permiso de trabajo en caliente** de acuerdo al formulario Permiso de Trabajo en Caliente. Esto asegura que la persona responsable por el área de trabajo sabe que el trabajo en caliente será ejecutado y se ha aprobado las medidas de seguridad que están siendo usadas.
- Realizar una **verificación exhaustiva con un detector de gas combustible/explosímetro (con certificado de calibración vigente)**, previo al corte, soldadura o uso de equipos eléctricos en o alrededor de una estructura o área que contenga instalaciones de gas para determinar la posible presencia de una mezcla combustible. Esta mezcla para trabajos pasivos (fuera del área Industrial) podrá ser aceptada teniendo un nivel **de LEL menor al 10%** y en caso de trabajos de **alto riesgo debe ser 0% de LEL**.
- No se debe cortar o soldar en lugares que contengan una mezcla de combustible conocida de gas y aire. Usar herramientas que no produzcan chispa (por Ej. de bronce).
- Remover cualquier material inflamable o combustible del área de trabajo antes de empezar a trabajar con fuentes de calor.
- Los extintores de fuego apropiados deben estar al alcance y listos para ser usados en todo momento durante las operaciones de corte y soldadura. Debe existir un operador del extintor (resguardo contra incendio) mientras se ejecuten los trabajos en caliente.
- Humedecer o refrigerar con agua en lo posible el piso del lugar donde se aplicará este tipo de trabajos.
- En cada sitio de trabajo en caliente debe existir una manta ignífuga.
- Proteger áreas donde puedan llegar las chispas o temperatura de soldadura mediante la limitación del medio (humedecer), cortando, reubicando y/o protegiendo los elementos que podrían combustionar o arder.

### 2.8.1 Trabajos con utilización de explosivos

Los trabajos con utilización de **explosivos (dinamita)** son considerados trabajos en caliente y deben ser realizados por personal competente y aprobado por el Ministerio de Defensa y Fanexa. Los requisitos para este tipo de trabajo serán en función del “Reglamento de manejo de explosivos del Ministerio de Defensa Nacional” y la Ley 1333 en lo que respecta a la interacción con los recursos que podrían ser afectados (aire, agua, suelo). Al ser una actividad crítica es mandatorio realizar un plan detallado y análisis de riesgos. Es requisito la realización de un plan realizado por el responsable del trabajo de la empresa contratista de manera previa. El listado del personal que manipulará los explosivos, así como también el plan de seguridad para esta actividad deberá ser de conocimiento de la GSSASC de YPFB CORPORACIÓN.

## 2.9 Tareas con Arenado Abrasivo

Tomar todas las consideraciones respectivas en función del tipo de equipo de protección personal a utilizar y las protecciones que debe tener el equipo (filtro de carbón activado y pre-filtros).

El aire suministrado para el operador de equipo de arenado deberá ser del tipo D necesariamente.

Todo el personal alrededor de la tarea (desde 6 metros) debe utilizar respiradores de polvo de dos vías para evitar respirar polvos o contaminante.

Es requisito que el operador utilice una capucha con casco duro de protección que cumpla la normativa ANSI. En caso de que el casco deba ser utilizado por otro personal (turno rotativo) se deberá disponer de medios que garanticen la correcta higienización y buenas prácticas de limpieza del equipamiento para evitar cualquier tipo de enfermedad.

Las actividades de arenado al aire libre deben realizarse tomando en cuenta la fatiga del operador (cansancio), por efecto del sol y por el uso del equipo. Es requisito que el operador tome descansos cada 45 minutos de operación (hidratarse y respiración normal), o en función del estado físico del operador, lapsos más cortos. Es requisito llenar el Permiso de Trabajo en Caliente previo esta actividad.

Todo el equipo de arenado abrasivo debe ser aterrado o existir aislamiento entre la boquilla de arenado y la superficie a arenar. Existen situaciones en las que chispas generadas por el rozamiento del material saltan desde la boquilla arenadora (goma) hasta objetos aterrados y aislados, por lo tanto se debe tener extremo cuidado que no exista una atmósfera inflamable en el sitio, asimismo, es mandatorio la utilización de un Control de Hombre Muerto “Death man control device”, el cual debe ser aprobado por el Supervisor **de SSAS**. Dentro de los controles rutinarios y de integridad de los equipamientos utilizados para el arenado abrasivo (compresor) se debe verificar que las diferentes válvulas de alivio del compresor y del recipiente de arenado dispongan de su certificado vigente donde se haga referencia al valor de activación.

## 3. VEHICULOS Y SEGURIDAD VIAL

La inspección de los vehículos de las empresas contratistas deberá ser realizada por personal de SSAS de YPFB CORPORACIÓN del proyecto, utilizando la lista de verificación. Esta verificación de vehículos es obligatoria previo al inicio del trabajo en los proyectos, trabajos de mantenimiento no rutinario y otros servicios. Previo al inicio de un viaje, el conductor del vehículo deberá realizar la inspección de los vehículos utilizando esta misma lista de verificación de tal manera de asegurar y garantizar que el vehículo y su equipamiento se encuentren en buenas condiciones mecánicas y técnicas de funcionamiento.

El Supervisor de SSAS de YPFB CORPORACIÓN está facultado a suspender cualquier vehículo que presente condiciones deficientes conforme al formulario de Verificación de Vehículos.

El concepto de vehículo comprende: autos, camionetas, vagonetas, cisternas, buses, micros, trufis, camión simple o con acoplados, ambulancias y todo vehículo que sirva para transportar personal, herramientas o materiales. Se excluye de este concepto al equipo pesado y maquinaria vial.

No es aceptable la utilización de vehículos del tipo “Transformer”, los cuales originalmente fueron diseñados con el volante ubicado a la derecha, debido a que los mismos no son considerados seguros por las modificaciones realizadas en su dirección y sistema de pedales durante su transformación (colocación del volante al lado izquierdo).

Todas las camionetas doble cabina deben contar con una barra antivuelco interna y externa asegurada a la carrocería, las camionetas cabina sencilla deberán contar solo con barra externa asegurada también a la carrocería del vehículo.

No se permiten vehículos de empresas contratistas que excedan los 5 años de antigüedad y/o sobrepasen los 250.000 km.

Todos los equipos que utilicen carros con acoplamiento (moto soldadores, cisternas, carros, etc.) deben ser necesariamente de 2 ejes (cuatro ruedas) y un sistema de frenado y luces propias. Es mandatorio la aprobación del equipo en el sitio previo a la ejecución del trabajo por parte del Supervisor.

Es obligatoria la utilización de un Sistema Satelital de Monitoreo de Vehículos, para el control y monitoreo de velocidad con alarma y registro del desempeño del conductor a efecto de evitar velocidades superiores y conducción inapropiada y dar cumplimiento al Reglamento del Código Nacional de Tránsito.

El Sistema Satelital de Monitoreo de Vehículos debe tener las características técnicas y de control que permitan realizar un monitoreo de los comportamientos de los conductores individualmente en la conducción de vehículos con la finalidad de evitar incidentes, debiendo registrar mínimamente las siguientes condiciones:

- 1) velocidades (máx. y min.)
- 2) distancias recorridas (Km.)
- 3) identificación del conductor
- 4) horarios de conducción (Incluye movimiento en las noches)
- 5) Frenadas o desaceleraciones bruscas.
- 6) Conducción continua por más de dos horas

La revisión y análisis de los indicadores resultantes del Sistema Satelital de Monitoreo de Vehículos debe ser realizada por la empresa contratista y presentada a YPFB CORPORACIÓN con una frecuencia mensual. La empresa contratista deberá enviar estos indicadores y el análisis realizado con información de todos aquellos conductores que hubieran estado conduciendo algún vehículo en los proyectos, trabajos de mantenimiento no rutinario y otros servicios prestados a YPFB CORPORACIÓN a los supervisores de SSAS de YPFB CORPORACIÓN máximo hasta el 05 de cada mes.

Todas las empresas contratistas deberán contar con programas para la reducción de índices altos de faltas en conducción vehicular. YPFB CORPORACIÓN requerirá un plan de acción inmediato o mejoras en cuanto a los hábitos de conducción, el cual deberá ser enviado mensualmente al Supervisor de SSAS de YPFB CORPORACIÓN.

Es obligatorio el uso de luces en los vehículos al momento de conducir. Este requisito se aplica inclusive en ciudades, caminos y carreteras.

Cuando las condiciones de seguridad así lo permitan, aplicando el mejor criterio, las velocidades máximas fuera del radio urbano son:

En las carreteras asfaltadas	80 Km/Hr
En los caminos y carreteras ripiadas	60 Km/Hr
En los caminos de tierra	40 Km/Hr
En el Derecho de vía	30 Km/Hr

En la planificación del viaje se debe establecer los lugares de pernocte, abastecimiento de agua y alimentación, comunicación con el supervisor, equipo de emergencia necesario en el vehículo, inspección del vehículo, acompañantes en el viaje, conocimiento de las rutas o caminos entre otros. Para facilitar las actividades en campo se podrá utilizar el sistema de planificación de viajes del contratista previa coordinación y aprobación del Supervisor de YPFB CORPORACIÓN, caso contrario se utilizará de manera obligatoria el formulario Planificación de viajes de YPFB CORPORACIÓN

Todo conductor o usuario de vehículos de empresas contratistas deberá realizar una planificación de viajes de acuerdo al formulario correspondiente, debidamente aprobada por su supervisor inmediato para cada viaje fuera de la ciudad, proyecto o campamento.

- Si el origen o inicio del viaje es un proyecto o campamento, el conductor debe asegurarse de solicitar la aprobación del viaje a su inmediato superior.

El horario de conducción es desde las 06:00 hrs. hasta las 19:00 hrs., no existiendo la conducción nocturna, excepto en situaciones de emergencia o enfermedad, previa autorización de la máxima autoridad del área. La autorización podrá ser verbal inicialmente; pero se debe regularizar por escrito (correo electrónico).

El uso de cinturón de seguridad es obligatorio para todas las personas que ocupen un vehículo (el conductor y sus pasajeros). Los cinturones de seguridad deben ser del tipo de "sujeción en tres puntos" para los pasajeros delanteros y laterales traseros.

Para llevar personas en la carrocería de camionetas cabina sencilla, la carrocería deberá estar equipada con asientos tipo butaca, apoya cabezas para cada asiento y cinturones de seguridad de 3 puntos. Esta condición sólo aplica para transporte de personal en distancias cortas y hacia lugares donde el vehículo de transporte de personal (buses, flotas u otros) no pueda acceder.

Además del cinturón de seguridad, los asientos deben contar con apoya cabezas que permitan regular la altura. Vehículos sin apoya cabezas no podrán transportar pasajeros.

Los vehículos que realicen actividades fuera de la ciudad deben disponer de un equipo de comunicación, luces portátiles, agua potable, juego de herramientas, aire acondicionado y/o calefacción dependiendo el tipo de clima o ambiente. Está prohibido transportar personal en la carrocería de camiones o camionetas que no estén acondicionados para ese fin.

El conductor de cualquier tipo de vehículo debe contar con la licencia vigente conforme al tipo de vehículo a conducir expedida por la Policía de Tránsito de acuerdo al artículo 5 del Reglamento Técnico Operativo Transitorio de Licencias para Conducir Vehículos Terrestres:

Particular (P).- Automóviles, camionetas, jeeps y vagonetas de uso particular, con capacidad de hasta 7 (siete) ocupantes, incluyendo al conductor.

Profesional (A).- Incluye vehículos de la categoría P. Vehículos de transporte público, como automóviles, vagonetas, camionetas, jeeps y minibuses, con capacidad de hasta 7 (siete) pasajeros, incluyendo al conductor. Vehículos de transporte de carga con capacidad de hasta de 2 1/2 (dos y media) toneladas.

Profesional (B).- Incluye vehículos de las categorías P y Profesional A. Vehículos de transporte público, como minibuses, micros y otros, con capacidad de hasta 22 (veintidós) pasajeros, incluyendo al conductor. Vehículos de transporte de carga, con capacidad de hasta 6 (seis) toneladas. Además incluye vehículos de transporte especial de pasajeros, en las modalidades: Escolar, Turístico y de Emergencia

Profesional (C).- Incluye vehículos de las categorías P y Profesionales A y B. Vehículos de transporte público, como micros, colectivos, buses y otros, con capacidad superior a 22 (veintidós) pasajeros, en los ámbitos provincial, departamental y nacional. Vehículos de transporte de carga, como camiones medianos, camiones de alto tonelaje, camiones con y sin acople, volquetas y cisternas, con capacidad superior a 6 (seis) toneladas. Vehículos de transporte público y de carga que presten servicios en el ámbito internacional.

Motorista (T).- Maquinaria motorizada pesada, como montacargas, tractores, moto-niveladoras, palas, retro-excavadoras, maquinaria agrícola, grúas y otras con caracteres de maquinaria pesada.

De igual manera el conductor debe contar con la licencia interna de conducción defensiva adecuada para la situación (categorías A, B y C) y la licencia interna aprobada por YPFB CORPORACIÓN de Conducción Todo Terreno 4x4 (para circulación por caminos de: tierra, ripio, cruces de agua lodo o barro, arenales, pendientes o alguna otra situación considerada anormal).

Por cada dos horas de conducción continua se debe tener un tiempo mínimo de 5 minutos de descanso. Luego de almorzar se recomienda también descansar por lo menos 30 min para continuar el viaje. De la misma manera, se deben coordinar las actividades de forma tal de viajar acompañado en lo posible. Se deberá tomar en cuenta que el acompañante (pasajero en el asiento del lado derecho del conductor), no deberá por ningún motivo dormir durante el viaje, ya que esto podría provocar somnolencia al conductor y ocasionar accidentes.

Todo conductor de vehículo debe disponer del curso de Conducción Defensiva y/o Conducción Todo Terreno 4x4, utilizando la metodología de YPFB CORPORACIÓN impartidas por el instructor o instituciones/facilitadores certificados por YPFB CORPORACIÓN.

Los vehículos deben disponer de todo su material de contingencia; llanta de auxilio operable, llaves, triángulo (triángulo de 40 cm. x 40 cm.) y 2 chalecos reflectivos.

Todos los vehículos deben tener vigente el seguro obligatorio del automotor (SOAT).

Ninguna carga podrá ir suelta o sin fijación (objetos sueltos) como tampoco se puede llevar carga dentro la cabina (ejemplo; llanta de auxilio en la parte trasera de la cabina principal). Es requisito importante no llevar carga en lugares donde se transporta personal (ejemplo; en una carrocería acondicionada para transportar personal no se podrá llevar carga simultáneamente).

Todo vehículo motorizado debe disponer de su respectivo arresta llamas aprobado y conectado al escape para toda actividad a realizar en instalaciones o áreas operadas por YPFB CORPORACIÓN donde sea requerido.

Es mandatorio el utilizar la marcha H4 (para vehículos todo terreno) en todo momento que se ingrese a caminos de tierra o ripio para poder mejorar la adherencia al terreno.

Tipos de vehículos más comunes:

- Vehículos Livianos (por ejemplo, camionetas, automóviles o vehículos hasta 3,5 toneladas).
- Vehículo Semi Pesado (por ejemplo, camión o vehículos de 3,6 hasta 9,0 toneladas).
- Bus / Mini bus.
- Vehículo Pesado (por ejemplo, trailer o vehículos / camiones mayores a 9,0 toneladas).

Los requerimientos descritos a continuación también aplican para vehículos especiales como ser ambulancias y cisternas.

### **Requisitos para Vehículos Livianos**

Todos los vehículos livianos deben cumplir con:

- Leyes y normas de conducción y seguridad de Bolivia.
- Ser aplicables para condiciones de operación en climas desde – 25 °C hasta 60 °C.
- Disponer de llantas adecuadas además de la respectiva llanta de repuesto, según las características recomendadas por el fabricante, tipo de vehículo y terreno por el que circulará (ej: para barro o lodo se requieren llantas todo terreno) y de acuerdo a un análisis de riesgo en sitio realizado por el Supervisor de SSAS y la empresa contratista. En caso de ser aplicable se utilizarán llantas radiales con un mínimo de profundidad de surco 5 mm en el 75% del ancho de la llanta.
- No tener adornos o elementos colgados dentro el vehículo que puedan obstaculizar la conducción.
- Estar equipados con un cinturón de 3 puntas para el conductor y todos los pasajeros que vayan adelante además de los pasajeros que vayan atrás al lado de la puerta. No se acepta un tercer pasajero en la parte trasera del vehículo ya que este dificulta la visión con el retrovisor central ampliando de sobre manera el punto ciego del vehículo.
- Estar equipados con un extintor de polvo químico seco tipo ABC de una capacidad entre 1 y 3,5 Kg. Este extintor debe estar asegurado y ubicado en un lugar de fácil acceso en caso de una emergencia (bajo el asiento conductor o del acompañante).
- Disponer de aire acondicionado / calefacción a efecto de mantener la cabina a una temperatura confortable al momento de conducir.
- Disponer de un botiquín de primeros auxilios según descripción de los requerimientos médicos, además de tenerlo adecuadamente sujetado.
- Disponer de dos triángulos de emergencia como mínimo. Vehículos que dispongan de un acoplado o sean más largos que los 5 metros deben tener 3 triángulos como mínimo. Los triángulos deben ser de una dimensión de 440mm de ancho y 440mm de alto.
- Los autoadhesivos, etiquetas y rosetas de policía deben estar en una posición de no impedir la visibilidad del conductor.
- Todos los vehículos deben tener alarmas audibles de retroceso necesariamente.
- Deben disponer de un Sistema Satelital de Monitoreo de Vehículos con alarmas de notificación proactivas.

- Deben de la misma manera disponer de franjas reflectivas (rojo y blanco) en la parte trasera y alrededor del vehículo cuando sea un vehículo de carga o largo de carrocería.
- No está permitido tener vidrios polarizados u oscurecidos en los vehículos.
- Todo vehículo que necesariamente circule por caminos considerados como anormales donde exista alguna de las siguientes situaciones (Tierra, cruces de agua, pendientes, lodo o barro, arenales), deberá contar con guinche adecuado para jalar el peso del vehículo más la carga máxima permitida en el mismo.

#### **Requerimientos Adicionales para vehículos 4x4**

- Barras antivuelco según especificación de seguridad la cual debe ser interna para vehículos doble cabina y externa para los de una sola cabina.
- Cintas o bandas reflectivas en los parachoques delantero y trasero.
- Transmisión diferencial directa o manual.
- El soporte del guinche (si aplicara) en el parachoques delantero deberá tener las revisiones semestrales de integridad para evitar roturas y fatiga durante el uso.

#### **Requerimiento para Vehículos Semi Pesados y Pesados**

Los Vehículos Semi-pesados y Pesados deben cumplir con lo siguiente:

- Cumplir con la legislación aplicable y normas bolivianas.
- Ser aplicables para condiciones de operación en climas desde - 25 °C hasta 60 °C.
- Disponer de llantas adecuadas además de la respectiva llanta de repuesto, según las características recomendadas por el fabricante, tipo de vehículo y terreno por el que circulará y de acuerdo a un análisis de riesgo en sitio realizado por los Supervisores de SSAS y Contratista. Además debe contar con el equipo adecuado y seguro para realizar el cambio de la llanta (de acuerdo al peso del vehículo). Un mínimo de profundidad de surco 5mm. en el 75% del ancho de la llanta.
- No tener adornos o elementos colgados dentro el vehículo que puedan obstaculizar la conducción.
- Estar equipados con un cinturón de 3 puntas para el conductor y todos los pasajeros. Todos los asientos deben tener obligatoriamente los respectivos apoya cabezas.
- Estar equipados con un extintor de una capacidad de 2 a 6 Kg. Este extintor debe estar asegurado y ubicado en un lugar de fácil acceso en caso de una emergencia (parte posterior de la cabina). Si existiera carga adicional podrá utilizarse extintores de mayor capacidad en función del material a transportar.
- Disponer de aire acondicionado / calefacción a efecto de mantener la cabina a una temperatura confortable al momento de conducir.
- Disponer de un botiquín de primeros auxilios según descripción de los requerimientos médicos, además de tenerlo adecuadamente sujetado.
- Disponer de un triángulo de emergencia como mínimo. Vehículos que dispongan de un acoplado o sean más largos que los 5 metros deben tener 3 triángulos como mínimo. Los triángulos deben ser de una dimensión de 440 mm de ancho y 440 mm de alto.



- Disponer de una radio casetera o reproductor de CD.
- Los autoadhesivos, etiquetas y rosetas de policía deben estar en una posición de no impedir la visibilidad del conductor.
- Disponer de la capacidad máxima de carga del vehículo en una parte visible.
- Todos los vehículos deben tener apoya cabezas inclusive el asiento central.
- Todos los vehículos deben tener alarmas de retroceso las cuales sean audibles desde un mínimo de 8 metros.
- Deben disponer de un Sistema Satelital de monitoreo de vehículos con alarma notificación proactiva.
- Disponer de sistema de frenos de aire con el pulmón o gabinete verificado y probado por el fabricante o distribuidor.
- El sistema de frenos debe ser dual, con un sistema secundario de frenado (para vehículos que llevarán un acoplado) de dos o tres líneas, todos los sistemas de freno deben ser a prueba de fallas en caso de pérdida de aire y compresión.
- Disponer de una caja de herramientas con equipamiento apropiado y revisado.
- Una banda cebrada amarillo y negro debe ser pintada en todo el ancho trasero (parachoques) del vehículo.
- Debe existir un indicativo de velocidad máxima permitida (80 Km/hr)
- Las conexiones de los frenos deben estar señalizadas según lo siguiente: Rojo - Freno de Emergencia, Amarillo - Freno de Servicio.

### **Requerimientos para los Buses y Minibuses**

Todos los vehículos de servicio de transporte deben:

- Cumplir con la legislación y normas bolivianas.
- Ser aplicables para condiciones de operación en climas desde – 25 °C hasta 60 °C.
- Disponer de llantas adecuadas además de la respectiva llanta de repuesto, según las características recomendadas por el fabricante, tipo de vehículo y terreno por el que circulará y de acuerdo a un análisis de riesgo en sitio realizado por los Supervisores de SSAS y Contratista. Preferentemente radiales con un mínimo de profundidad de surco 5 mm. en el 75% del ancho de la llanta.
- Estar equipado con la respectiva llanta de repuesto y el equipo adecuado y seguro para realizar el cambio de la llanta.
- No tener adornos o elementos colgados dentro el vehículo que puedan obstaculizar la conducción.
- Estar equipados con un cinturón de 3 puntas para el conductor y el primer pasajero situado a la derecha del conductor
- Todos lo demás asientos para los pasajeros deben tener obligatoriamente los cinturones de seguridad de dos o tres puntas indistintamente, ningún vehículo podrá circular sino tuviera los mismos.

- Estar equipados con un extintor de una capacidad de 1.5 a 4 Kgs. Este extintor debe estar asegurado y ubicado en un lugar de fácil acceso en caso de una emergencia (bajo el asiento conductor o del acompañante).
- Disponer de aire acondicionado / calefacción a efecto de mantener la cabina a una temperatura confortable al momento de conducir.
- Disponer de un botiquín de primeros auxilios según descripción de los requerimientos médicos, además de tenerlo adecuadamente sujetado.
- Disponer de dos triángulos de emergencia como mínimo. Los triángulos deben ser de una dimensión de 440 mm. de ancho y 440 mm. de alto.
- Disponer de un reproductor de CD.
- Los autoadhesivos, etiquetas y rosetas de policía deben estar en una posición de no impedir la visibilidad del conductor.
- Disponer de la capacidad máxima de pasajeros en una parte visible.
- Todos los vehículos deben tener alarmas audibles de retroceso desde un mínimo de 8 mts.
- Deben disponer de un Sistema Satelital de Monitoreo de Vehículos con alarma de notificación proactiva.
- Debe existir un indicativo de velocidad máxima permitida (80 Km/hr).
- Debe existir leyendas que indique: “No se pare o mueva hasta que el vehículo esté detenido”, “Prohibido fumar”, “No distraiga al Conductor”, “Anuncie su parada con anticipación al conductor”, etc.

#### 4. USO DE HELICÓPTEROS Y AVIONETAS

YPFB CORPORACIÓN exige y determina que todos sus empleados y contratistas utilicen servicios aéreos aprobados.

Todas las pistas o lugares donde se debe realizar actividad de despegue o aterrizaje, deben estar validadas y aprobadas por la Dirección de Aeronáutica Civil.

#### 5. PELIGROS ELÉCTRICOS

Para la ejecución de cualquier trabajo que requiera de conexión a una fuente de energía eléctrica se debe verificar y disponer sólo el uso de cables de extensión con doble aislamiento y que sean de capacidad y especificación correcta para la herramienta que se utilizará.

Debe emplearse toma corrientes con contacto (puesta) a tierra y éstos no deben ser sobrecargados.

Todas las conexiones a fuente de energía eléctrica y extensiones deben ser inspeccionadas previo cada uso y eliminarse aquellos que no presenten condiciones seguras por un electricista o personal competente y aprobado.

Las condiciones de los equipamientos deben ser de la siguiente manera:

- Toda la distribución eléctrica para el campamento y lugar de trabajo debe ser del sistema de 5 cables (3 de fase, 1 neutral y 1 a tierra). La distribución a tierra debe ser conectada al tipo estrella del generador, el cual a la vez forma el neutral. El punto estrella del generador debe ser aterrado usando una varilla de cobre de 3 metros de largo y 20 mm de diámetro. La resistencia en la tierra debe ser de 25 ohms o menos (registros de aterramiento deben mantenerse en el lugar). Se permite el sistema monofásico si la distribución eléctrica se toma de la red pública, con el respectivo aterramiento.
- Todos los paneles de distribución deben ser totalmente cerrados, los circuitos adecuadamente protegidos por interruptores (breakers) térmicos de un determinado rango de capacidad y claramente señalizados indicando el circuito que protegen.
- Todas las áreas donde existan instalaciones temporales y además habiten personas y exista el contacto directo con maquinarias y equipo directo (riesgo) como ser dormitorios, baños, talleres, cocina, servicios, prefabricados, laboratorios, motosoldadores etc. deben disponer de circuitos diferenciados de protección (conocidos como GFCI Ground Fault Circuit Interruptor) con una capacidad de aislamiento de 30 mili amperes y un programa de aterramientos con resistividad menor a los 25 ohms, almacenando los registros de las mediciones realizadas. Se debe verificar el accionamiento de los diferenciales de manera mensual.

No se aceptarán conexiones hechas y temporales sin los resguardos respectivos anteriormente indicados.

Todo alargador o extensión de cable debe ir protegido de cortes o golpes por efecto de la circulación o movimiento de equipos.

Es requisito que previo a cualquier trabajo en el cual se use energía eléctrica, se aplique el procedimiento de cierre y etiquetado y de trabajos con electricidad.

Es importante recordar que no se puede trabajar a una distancia menor a los tres (3) metros respecto a un equipo energizado.

## 6. EQUIPOS Y HERRAMIENTAS

El uso apropiado de equipos, herramientas manuales y eléctricas prevén la seguridad del trabajador. Las siguientes reglas deben ser cumplidas por la empresa contratista y su personal:

- Las partes móviles de motores, ruedas libres, aspas de ventiladores, sierras circulares, cepilladoras, correas de transmisión, contrapeso, convertidor de torque y en general todo componente giratorio de cualquier equipo debe estar convenientemente protegido con guardapolvos o barreras físicas fijas de fábrica y que no permitan mover o dismantelar estas barreras por parte del personal. Estos equipos podrán ser solamente operados por personal competente y entrenado (certificado) para el uso de equipos y además en el área de trabajo debe existir el letrero o señalización respectivo de "Sólo Personal Autorizado". Los equipos deben ser de fábrica reconocida y no serán aceptados aquellos fabricados artesanalmente y fuera de norma. Estos equipos con partes móviles (correas) deben inclusive ser dismantelados con el respectivo cuidado o resguardo retirando los seguros de

las poleas a efecto de desajustar las respectivas correas, está prohibido **realizarlo tirando de las mismas con las manos.**

- Inspeccionar las herramientas antes de su uso diario (verificar formularios disponibles) y reparar o reemplazar las que presenten defectos. Se debe descartar equipos y herramientas que no puedan ser reparadas y no ofrezcan condiciones seguras. Los Supervisores de YPFB CORPORACIÓN tiene la potestad de parar trabajos por la utilización de una herramienta no adecuada o que no reúnan las características para su uso.
- Todas las herramientas portátiles eléctricas deben conectarse a tierra y tener doble aislamiento.
- Cuando se trabaje con un cable de extensión, se debe conectar el cable ya sea por encima o fuera del área de circulación, además, de señalizarlo para evitar peligro de desconexión o corte. Estos cables deben protegerse con tuberías o enterrándolos para evitar daños en el mismo.
- No se debe utilizar herramientas eléctricas en atmósferas explosivas. En estos casos se debe seleccionar una herramienta neumática o aquella herramienta que tenga capacidades a prueba de explosión o intrínsecamente seguras según aplique la instalación.
- Toda herramienta eléctrica portátil debe estar apagada antes de conectar o desconectar de la fuente de energía.
- Debe disponerse de un ambiente o mobiliario donde se almacene las herramientas adecuadamente después de cada jornada de trabajo.
- No se debe realizar otro tipo de trabajos en equipos no dispuestos para este fin (ejemplo: cortar cinta plástica con sierra circular para madera, usar cuchillo en vez de destornillador, uso de machetes como instrumento para sacar cinta protectora del ducto).
- Todos los machetes y equipos punzo cortantes deben estar instalados en su respectiva funda o protector para evitar cortes o daños. Asimismo, el personal que trabaja o se moviliza en superficies a diferente nivel debe tener precauciones y ubicar en otro lugar este tipo de equipos.
- En tareas de oficina y en general toda vez que se manipule objetos punzo cortantes como ser navajas, estiletes, cuchillos de cocina, etc. el trabajador debe **disponer necesariamente de un guante anticorte** para evitar incidentes.
- Las amoladoras y equipos rotativos deben tener sus protecciones y agarres respectivos para realizar el trabajo no aceptándose improvisaciones o malas prácticas. Estos equipos deben ser de fabricación conocida.
- Los **moto soldadores sobre ruedas** o equipos que son movidos mediante vehículos acoplados (equipo trineo acoplado, cisterna, carrito de apoyo, etc.) deben ser necesariamente de dos ejes y cuatro ruedas y el personal que manipule estos equipos deberá estar entrenado en las tareas de enganche y desenganche de los trineos, sabiendo que esta actividad debe ser realizada por 2 operarios y siguiendo un proceso lógico a efecto de evitar incidentes. Estos moto soldadores deben tener un enganche normalizado, estar señalizados y disponer de las luces traseras de stop.
- Es importante considerar que este tipo de acoplados debe utilizar un sistema de frenado dependiendo del peso del mismo, el cual está en función de la capacidad del tipo de equipo que lo arrastra (tractor, camioneta).

- **Pueden ocurrir incidentes** al momento de enganchar el acoplamiento (golpes en las manos y/o daños en los dedos) y durante la manipulación de la barra de tiro (impacto a los pies) por lo cual **el Supervisor en Sitio debe tener extremo cuidado y encargarse de que sólo el personal autorizado y entrenado** realice esta actividad.
- Se debe realizar revisiones periódicas de los ejes y llantas de los acoplados, para evitar desprendimientos de eje u otro tipo de incidentes.
- **Está prohibida la utilización de carros acoplados de solo un eje y dos ruedas.**

## 7. EQUIPOS DE SOLDADURA

Todos los sopletes de corte y soldado con oxiacetileno deben tener válvulas de retención aprobadas por el fabricante (arrestadores de llama- flashback arrestor) en ambos extremos de la manguera.

Los cilindros de gases deben estar identificados con el contenido y contar con el símbolo de la NFPA, además de disponer la respectiva coloración de seguridad del cilindro en función del producto (oxígeno = blanco, acetileno = amarillo, etc.).

Todos los reguladores de presión y manómetros deben estar en buenas condiciones operativas sin cortes, desgarraduras, surcos, descalibrados, golpes o daños en el panel, etc.

Sólo abrazaderas anti retroceso aprobadas deben ser usadas en las conexiones de las mangueras y no se aceptarán alambres u otro tipo de sujeción casera.

Todo el equipo de soldadura debe ir sujetado y dispuesto en carros, canastos o jaulas de transporte, almacenarse o disponerse a la sombra en lo posible evitando el calor excesivo en los cilindros de GLP especialmente.

Los cilindros, reguladores y mangueras deben estar dispuestos en ambientes alejados (5 metros) de contacto con circuitos de electricidad para evitar incidentes.

Las máquinas eléctricas de soldadura al arco deben estar en condiciones operables, revisados sus centros de gravedad, estado de los acoples del carro, inspeccionadas por el Supervisor SSAS y ser validada por el Supervisor de la empresa contratista cada día antes de su uso. Para la utilización de la motosoldadora, ésta debe estar sujeta por dos personas competentes cuando se esté enganchando o desenganchando al vehículo remolcador.

En caso de que el motosoldador deba ser movilizado por áreas de circulación urbana y carreteras, debe disponer de letreros, luces, señalización y la conexión al vehículo aprobada y con su seguro (pasador) y cadena antichoque.

Los motosoldadores deben disponer de medios de reducción de ruido (silenciadores) y arresta llamas en los escapes de los mismos cuando se trabaje en estaciones o en sitios industriales donde podría existir presencia de mezcla inflamable.

Los electrodos y residuos del proceso de soldadura deben ser almacenados en los recipientes respectivos para su posterior descarte, no deben ser tirados o alojados en el derecho de vía o sector donde se trabaja según normativa medioambiental.

## 8. SEÑALES Y LETREROS (COMUNICACIÓN DE LOS PELIGROS)

Los peligros potenciales que no pueden ser eliminados necesitan tener señales de advertencia o etiquetas para alertar a cualquier trabajador a la exposición a los mismos. La empresa contratista está obligada a disponer de letreros de prevención de incidentes de acuerdo a las siguientes disposiciones en toda el área de trabajo y en la ubicación más adecuada para asegurar una buena visibilidad.

- Usar letreros de PELIGRO en lugares donde exista una condición directa o potencial de accidente **(letrero color rojo)**.
- Usar letreros de INSTRUCCIÓN DE SEGURIDAD donde exista una necesidad de dar instrucciones generales y sugerencias relativas a medidas de seguridad **(letrero color azul)**
- Usar letreros DIRECCIONALES para indicar el camino hacia ubicaciones tales como salidas, escapes de incendio, suministros de primeros auxilios **(letrero color verde)**
- Los letreros deben ser fabricados en material, resistentes a la intemperie y con esquinas redondeadas o despuntadas y deben estar libres de filos cortantes, nudos y astillas.
- El personal debe recibir como instrucción básica la identificación de los diferentes colores de seguridad así como la interpretación de las señales y letreros de seguridad.

Los letreros de señalización de escape o evacuación de los lugares de trabajo deben ser verdes reflectivos y entendibles por todo el personal.

Los colores utilizados en la señalización deben sujetarse a lo siguiente:

- |                          |  |
|--------------------------|--|
| <b>Rojo:</b>             | Para identificar equipos de protección contra incendios, letreros de peligro, botones o controles de paro y salidas.                     |
| <b>Amarillo:</b>         | Identificación y comunicación de la Precaución, además de la marcación de rutas para manejar o caminar como también el equipo pesado.    |
| <b>Verde:</b>            | Color de la seguridad marcación de ubicación del equipo de primeros auxilios, rutas de evacuación o escape (duchas y lavadores de ojos). |
| <b>Amarillo / Negro:</b> | Marcación de precaución por obstáculos.  |
| <b>Azul:</b>             | Utilizado para comunicar la obligación de un mandato (Obligación de utilizar EPP, Velocidad Indicada, etc.)                              |

En lugares donde se realice trabajos cerca o sobre caminos o carreteras se debe disponer de señalización (conos o balizas) comunicativa del tipo de trabajo en el área comprendida además de una persona (banderillero) que debe estar presente en todo momento para guiar al tráfico y la reducción de la velocidad.

Cuando se transporte material peligroso, químicos u otro tipo de productos que podrían ocasionar peligros a las personas o al medio ambiente, los vehículos deben disponer de los letreros respectivos según el material que transportan y las Hojas Datos de Seguridad del Material, cumplimiento de todas las medidas recomendadas, incluidas las de velocidad o prácticas recomendadas.

## 9. ALMACENAMIENTO DE LÍQUIDOS INFLAMABLES

Debe garantizarse la protección del personal, equipos e infraestructura especificando los requerimientos necesarios para un almacenamiento seguro, transporte y desecho de líquidos inflamables y combustibles. En lo posible se debe evitar el almacenamiento de estos elementos, sin embargo en lugares donde sea imposible o dificultoso el aprovisionamiento directamente de surtidores públicos, la empresa contratista debe disponer de un solo sector o área de almacenamiento y cumplir mínimamente las siguientes normas:

- Instalar letreros de advertencia y prohibición, tales como **“PELIGRO LÍQUIDOS INFLAMABLES”**, **“NO FUMAR”**, **“NO HACER CHISPA”** en el sector o área exclusiva donde se almacenen líquidos inflamables y combustibles, exista posible emanación de gases y que constituyan un peligro de incendio y explosión.
- El área de almacenamiento debe contar con equipo de control de incendio en lugares apropiados (Extintores tipo “B” o “ABC”).
- Los recipientes (tanques o tambores) que contienen cualquier líquido inflamable, tanto para su transporte como su almacenamiento, deben disponer de:
  - a) Conexión individual a tierra para su uso durante la operación de carguío.
  - b) Tapa con válvula de seguridad y alivio de gases o vapores para evitar excesiva presión interna.
  - c) Válvula de descarga tipo bola de cierre de ¼ de vuelta.
  - d) Etiqueta o rótulo de identificación con el tipo de combustible o lubricante que contiene.
  - e) Bandeja de goteo para evitar derrames (cuando se almacene o manipule en lugares fijos).
  - f) Rombo identificativo de la NFPA (National Fire Protection Association).
  - g) Obligatoriamente disponer de bombas manuales o automáticas (aprobadas) para trasvasije de combustible. Las mangueras de combustible deben estar provistas con pistolas de reaprovisionamiento de combustibles.
  - h) Material para derrames, consistente en paños absorbentes, material absorbentes de hidrocarburos (peat sorb, por ejemplo) y geomembrana.

No se permite el empleo de recipientes que no estén diseñados y/o construidos exclusivamente para almacenamiento de líquidos inflamables. Tambores o bidones de plástico no están permitidos para el transporte ni almacenaje de combustibles.

No está permitido utilizar mangueras portátiles para succionar (pipetear) el producto desde tambores, se debe utilizar bombas manuales.

Todos los recipientes deben disponer de su aterramiento respectivo tanto al momento de almacenar como para trasvasijar.

El lugar donde se almacene o ubique el tanque de productos inflamables o combustibles debe construirse muros contrafuego a fin de contener el derrame y evitar contaminación de tierras y aguas superficiales cercanas. Dichos muros deben tener una capacidad de contención del 110% del volumen del tanque de mayor dimensión. El suelo será protegido con geomembrana impermeabilizante y de acuerdo al caso, el almacenamiento de combustible debe estar protegido

con un techo. Todo trabajo en los que se necesite picar o cortar el concreto o el piso debe necesariamente ser realizado utilizando herramientas anti-chispa (bronce).

Todos los productos peligrosos tendrán sus Hojas de Datos de Seguridad de los Materiales (HDSM).

Para toda actividad de transporte de material inflamable y combustible en cisternas móviles o estacionarias, se debe asegurar lo siguiente:

### **Requisitos para Cisternas de Transporte de Combustible**

Las cisternas son una combinación de vehículo y tanque, los requisitos específicos son:

- i. Todos los tanques de cisternas deben tener una bomba aprobada por el Supervisor de SSAS, con la respectiva válvula de seguridad y con certificado vigente donde se haga referencia al valor de activación.
- ii. Para los casos que aplique y siguiendo las mejores prácticas para el transporte de productos, se recomienda que los tanques cumplan los siguientes códigos de colores:
  - Azul: Agua Potable
  - Verde: Agua para uso Industrial (No potable)
  - Amarillo: Agua contaminada con hidrocarburos o agua de proceso.
  - Tanques para hidrocarburos: Predominantemente blanco con una raya roja a los lados del tanque.
  - Tanques para uso de químicos: Predominantemente blanco con franjas laterales amarillas.
- iii. Los tanques con patines serán sólo permitidos cuando sean acarreados o tirados por camiones con un ancho no menor a 2.8 mts.
- iv. Todos los tanques cisternas deben ser de la siguiente característica: el radio del centro de gravedad para una cisterna completamente lleno (cargado) en comparación con el ancho del cisterna debe tener los siguientes valores como máximo:
  - Todos los tanques cisternas (excepto los tanques con patines)  $h \leq 0.7 \times t$
  - Tanques con patines  $h \leq 0.85 \times t$

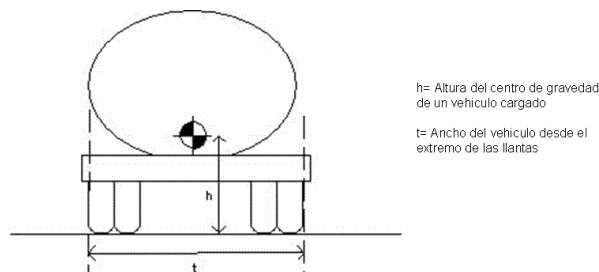

- v. El camión o tracto debe disponer de una lista de verificación de validación, previa a su utilización.

Las especificaciones para los tanques deben cumplir los siguientes requisitos:

- a) Diseño Interno:



- ✓ Todos los cisternas deben tener particiones de rompe - olas para efecto de evitar movimientos inesperados del líquido.
- b) Pasos de Hombre:
- ✓ Todos los tanques (excepto los que tenga apertura completa trasera) deben tener un mínimo de 2 pasos de hombre.
  - ✓ El diámetro de los pasos de hombre no debe ser de un diámetro menor a 407 mm. (16 pulg.) si son circulares.
  - ✓ Todos los pasos de hombre deben estar diseñados para resistir un vuelco campana.
- c) Venteo:
- ✓ Todos los tanques deben estar protegidos contra sobre presiones por una válvula de seguridad.
  - ✓ Para todos los tanques (excepto los de agua) deben tener un arresta llamas en sus venteos.
- d) Acceso:
- ✓ Todos los tanques deben tener una escalera de acceso de no menos de 600 mm de ancho antideslizable para acceder desde la parte superior del tanque.
  - ✓ No es requisito que todos los tanques tengan escaleras en la parte superior del tanque.

### **Requisitos de transporte de líquidos inflamables, combustibles y/o residuos peligrosos**

Los principales requisitos son:

- La válvula de alivio debe estar en la parte superior del tanque y con un dispositivo arresta llamas.
- Llantas con característica antiestática.
- Un control de aislamiento o aterramiento dentro de la cabina del conductor debe estar disponible para aterrar todos los circuitos y debe estar claramente identificado "Control de Aterramiento", además, de la nota que indique "En caso de incidentes o fuego cierre el interruptor". El letrero debe ser en texto rojo y fondo blanco y legible a una distancia de 5m.
- Los bornes de las baterías deben tener cobertores para evitar cortos circuitos.
- Por lo menos un medio de aterramiento manual para tareas de carga / descarga.
- Es requisito disponer de un juego de atención y limpieza de derrames, el cual debe contener como mínimo los siguientes elementos: paños, chorizos absorbentes, peat sorb o aserrín, pala, plástico o geomembrana, traje protector de tyvek, guantes, mascarilla, etc.
- Es indispensable tener por lo menos 1 extintor de 20 lbs. de polvo químico seco tipo BC o extintor de 30 lbs. de espuma AFFF. Este requerimiento es mínimo para cisternas de 10.000 litros.

### **Requisitos para Tanques Presurizados**

- Los tanques o cisternas presurizados incluyen a tanques de vacío, tanques de GLP y GNC deben ser inspeccionados anualmente por una empresa certificadora para verificar sus condiciones, incluida la prueba hidrostática cuando aplique.

## 10. PERMISOS DE TRABAJO

Todo trabajo en campo **debe necesariamente ser realizado utilizando los Permisos de Trabajo Específicos y realizando el respectivo Análisis de Peligros de SSAS del Trabajo.**

La empresa contratista debe utilizar los permisos de trabajo proporcionados por YPFB CORPORACIÓN, entre los que se encuentran:

**Permiso de Trabajo para Excavación:** Aplicable para los trabajos donde se realice excavaciones o zanjas (profundidad superior a 0,30 mts) y requiera la validación respectiva.

**Permiso de Trabajo en Caliente:** Para la realización de trabajos donde intervenga temperatura o calor (soldadura, esmerilado, calentar superficies, arenado, etc.)

**Permiso de Trabajo en Frío:** Para la realización de todo trabajo donde no intervenga energía, o temperatura (desarmado de partes, motor, limpieza manual, etc.) Es un permiso que se combina con todos los permisos.

**Permiso de Trabajo para Espacios Confinados:** Aplicable para los trabajos donde existan espacios cerrados y exista restricción de condiciones de permanencia o respiración.

**Permiso de Trabajo en Escaleras y Permiso de Trabajo en Andamios:** Aplicable para los trabajos en altura (altura superior a 1,80 metros) y donde se utilice dispositivos como ser escaleras, plataformas, andamios, etc.

**Permiso de Trabajo en Agua/Superficies con Agua:** Aplicable para los trabajos en o cerca de agua (ríos, lagos, mar, canales, etc.) y donde exista riesgo de caer a superficies de agua a profundidades mayores de 0,50 metros.

**Formulario de Cierre y Etiquetado:** Aplicable para los trabajos con electricidad o algún tipo de energía que pueda afectar a las personas.

**Permiso para Trabajos No Rutinarios:** Todo trabajo no relacionado directamente con las actividades normales del área y que involucra un grado considerable de riesgo. Incluye todo trabajo que causa interrupción del servicio.

**Permiso de Trabajo para Radiografiado.-** Son pruebas no destructivas que se realizan a todas las juntas soldadas. Estos trabajos solo involucran a pruebas con radiografía, no así a otros tipos de pruebas.

**Permiso de Trabajo para Prueba Hidrostática.-** Son pruebas de presión a las que se someten los ductos para verificar la resistencia del material. Estas pruebas se realizan sometiendo a los ductos a presiones mayores a las de operación.

**Permiso de Trabajo para Chanqueo y Limpieza Interna de Ductos:** Aplicable exclusivamente para este tipo de trabajos.

El contratista está en la obligación de llenar su permiso de trabajo contemplando las condiciones y peligros de la actividad (análisis de peligros) y posteriormente con el Supervisor del Sitio, proceder a la aprobación, previa ronda o visita para validar las condiciones declaradas por el contratista en el permiso llenado.

Todas las partes del permiso de trabajo específico deben estar cubiertas y llenadas obligatoriamente. De la misma manera, ningún trabajo o proyecto podrá empezar si no ha sido aprobado.

Todo trabajador del contratista debe conocer y entender la aplicación del Permiso de Trabajo; además, de percibir la necesidad de su aplicación en cada tarea.

La validez de los permisos de trabajo específicos es de 12 horas, excepto el de cierre y etiquetado que aplica hasta 5 días.

Todo el personal que interviene en los trabajos debe recibir la respectiva capacitación para utilizar adecuadamente los permisos de trabajo.

## 11. CILINDROS DE GASES COMPRIMIDO

El almacenamiento, transporte y operación de los cilindros de gas comprimidos debe sujetarse estrictamente a los siguientes requerimientos:

- Todo el personal de la empresa contratista debe estar adecuadamente entrenado sobre los peligros que involucra el uso de gas comprimido.
- Instalar letreros de advertencia y prohibición, tales como **“PELIGRO GASES INFLAMABLES”**, **“NO FUMAR”** en los sectores o áreas donde se almacenen cilindros. Asimismo, indicar la naturaleza tóxica del gas.
- Los cilindros se deben almacenar siempre en posición vertical con sus respectivas tapas de protección de válvula y asegurados con cadenas a elementos fijos o parrillas que eviten caídas.
- Separar los cilindros llenos y vacíos, identificando su condición.
- Los cilindros deben estar claramente etiquetados con el nombre del gas y la identificación de la NFPA (National Fire Protection Association.)
- Se debe mantener una separación mínima de 6 metros entre los cilindros que contengan oxígeno y gas combustible o un muro contra incendios de 1,50 metros de altura.
- Disponer de carretillas apropiadas (parrilla y cadenas) para mover cilindros y evitar que los mismos resbalen o caigan.
- Para el transporte de cilindros se debe remover los reguladores y colocar la tapa de protección de válvula. Asimismo, éstos deben estar firmemente asegurados.
- El transporte en vehículos puede ser de dos maneras inclusive: parados y sujetos firmemente, echados con la base del cilindro apuntando hacia la parte trasera del vehículo con sus seguros y abrazaderas para evitar movimiento.
- No se debe transportar cilindros en vehículos cerrados (autos, vagonetas, furgonetas).
- Para distancias cortas, los cilindros pueden ser transportados manualmente ladeando y girando sobre los contornos del fondo.

- Para el caso específico de cilindros de GLP deben tener reguladores de presión, sus líneas de metal galvanizado, con válvulas de cierre y abrazaderas adecuadas. Los gases inflamables comprimidos no podrán utilizarse como elemento para realizar otras actividades (por ejemplo usar GLP como gas propulsor para pintar superficies).
- El uso de solventes de pintura en aerosol debe ser manejado según la característica del solvente y el tipo de aerosol que se disponga de acuerdo a lo delimitado en su HDSM.
- Es requisito almacenar todos los aerosoles protegidos del calor y luz solar a efecto de evitar explosiones involuntarias.
- Todos los aerosoles deben tener etiquetas de fábrica y elementos que permitan comunicar los peligros. Es requisito el de utilizar el respectivo EPP cuando se manipule o utilice aerosoles o pintura a presión a efecto de evitar intoxicaciones.
- Emplear válvulas de retención para eliminar flujo potencial de gases en reversa dentro del cilindro (flash back arrestor).
- Durante el uso del GLP se debe:
  - a) Emplear reguladores, medidores, mangueras y otros accesorios compatibles con el gas que se está utilizando.
  - b) Abrir lentamente las válvulas.
  - c) Las válvulas y conexiones deben ser aprobadas, no se podrán utilizar conexiones o válvulas de acero al carbono.
  - d) Los cilindros deben tener su prueba hidrostática actualizada.

## 12. PRODUCTOS QUÍMICOS

El almacenamiento y uso de sustancias químicas (ácidos, productos cáusticos, solventes, pinturas, toxinas, venenos, insecticidas, etc.), debe prever la exposición tóxica a la cual está sujeto el personal y proveer un ambiente de trabajo seguro para las diferentes labores.

Los trabajos que requieran de la utilización de químicos deben cumplir las siguientes recomendaciones:

- Disponer un área exclusiva para su almacenamiento.
- Mantener una lista completa de hojas con datos de seguridad del material (HDSM) cubriendo todas las sustancias químicas usadas y/o almacenadas.
- Disponer de equipo de protección personal adecuado (EPP), incluyendo protección para la respiración cuando se trate con gases, vapores, etc.
- Disponer **obligatoriamente** de equipos lavaderos fijos o portátiles de ojos y duchas cuando aplique.

- Mantener toda sustancia química en los recipientes designados para su almacenaje y estos recipientes serán rotulados adecuadamente con respecto a su contenido.
- El área destinada a almacenamiento de sustancias químicas debe contener por lo menos un extintor de fuego.
- No use la boca para succionar sustancias químicas. Use bombas manuales.
- Toda sustancia química que sea llevada al sitio debe tener aprobación por parte del Supervisor del Sitio y contar con la Hoja de Datos de Seguridad de los Materiales (HDSM) en el sitio.
- Los recipientes para transportar o llevar sustancias químicas deben ser los indicados y recomendados por el fabricante además de estar señalizados.

Cada empleado que maneja o que trabaja alrededor de sustancias químicas debe ser informado sobre los peligros tóxicos de cada sustancia química y debe recibir entrenamiento con respecto a estos peligros para escoger el equipo de protección personal adecuado, incluyendo protección respiratoria. Esta información incluye las hojas con datos de seguridad del material (HDSM), lista de sustancias químicas, etc.

### 13. OPERACION CON GRÚAS Y EQUIPO PESADO

Para aquellos trabajos contratados que requieran el empleo de grúas, hidrogrúas, elementos de elevación, trípodes, etc., la empresa contratista debe cumplir las siguientes reglas que garanticen la seguridad del personal, del equipo y las instalaciones:

- Todos los equipos y accesorios de izaje (hidrogrúas, grúas, trípodes, plumas, extensiones, sideboom, etc.) con capacidad de levantamiento de carga superior a 1 tonelada y equipos pesados, así como la maquinaria vial (tractor, motoniveladora, pala cargadora, retroexcavadora, etc.), deben tener un certificado de inspección respectiva elaborado por una empresa certificadora especializada, dicha certificación debe realizarse necesariamente previo el inicio de un proyecto o trabajo. Esta inspección será basada en la norma ASME B30.11 y/o correspondiente al equipamiento. Consultar con el supervisor de área de SSAS para casos específicos.
- La certificación anual no garantiza la condición mecánica y de integridad del equipo por el año sino solamente una condición del momento de la revisión del equipo, por ello se podrá solicitar la bitácora de uso del equipo (horas de funcionamiento) y en base a este documento y conjuntamente la supervisión de SSAS de YFPB CORPORACIÓN y el Supervisor de la empresa contratista definirán la temporalidad con la que el equipo deberá ser revisado para una nueva certificación.
- La carga máxima de las grúas debe estar indicada a ambos lados del brazo o larguero.
- Asimismo, las cadenas, eslingas y ganchos deben tener visible su capacidad.

- Todo operador de equipo pesado, izaje y maquinaria vial debe contar con el certificado vigente que lo valida como operador del mismo, otorgado por un ente externo. Esta validación deberá ser realizada previo a ejecutar cualquier tipo de trabajo.
- La elevación y descenso de cargas se hará lentamente evitando arranques y detenciones bruscas. Asimismo, siempre en posición vertical para evitar el balanceo.
- Es requisito la existencia de un diagrama de carga, el cual haga referencia a las diferentes capacidades de las cargas a izar cuando el equipo esté operando en un plano inclinado.
- Las eslingas, cadenas y cuerdas se deben evitar de usar con cargas que tengan aristas vivas y cortantes. Deben ser retirados de servicios si presentan algún daño.
- No se debe transportar cargas por encima de personas.
- No está permitido dejar los accesorios para izar o levantar con cargas suspendidas.
- Está prohibido el transporte de personas.
- Las grúas aéreas deben tener barandillas y superficies seguras para caminar.
- Es obligatorio que el operador realice una inspección **(registrada) diaria o previa al uso** del equipo, siendo su exclusiva responsabilidad. Adicionalmente, para grúas o equipos de izaje, previo al izaje o movimiento de cargas es mandataria la realización de un diagrama de cargas (plan de izaje).
- Sólo se permitirá el empleo de equipos de izaje que cuenten con certificaciones o registros de mantenimiento aprobados y con la revisión general de todos los elementos, en el cual debe indicarse que los implementos para izar, cables, cadenas, poleas, frenos, mangueras y controles eléctricos y de mando se encuentran en buenas condiciones de operabilidad.
- Cada grúa debe estar equipada con un extintor de polvo químico seco ABC (entre 2 Kg. y 6 Kg.) La disponibilidad del botiquín de primeros auxilios dependerá de la existencia de medios de atención adicional (ambulancia en el sitio u otro).
- No se debe operar grúas o equipo para levantar cuando las condiciones climatológicas presenten fuertes vientos o terreno inestable.
- Todo trabajo con grúas y equipo pesado requiere de manera obligatoria contar con un ayudante capacitado en el lenguaje de manos encargado de la señalización de los diferentes movimientos (banderillero), asegurando siempre que su posición sea a un lado de la carga y no debajo de ella.
- Todo el equipamiento de retroexcavadoras, palas, compactadoras debe ser revisado minuciosamente de forma diaria y previo a los trabajos.
- Las cabinas de operación los equipos debe disponer de vidrios de seguridad y no así vidrios comunes. Además, tener una carta de elevación de la carga claramente visible.
- Para tareas de trasvasije de combustible a los equipos se debe realizar con los motores apagados y utilizando bombas manuales o automáticas.
- Cuando se deje de operar los equipos y su cucharón o balde tenga que ser apoyado en el piso, éste debe ser ubicado en posición segura no aceptándose apoyos improvisados (ejemplo: chocos de madera, etc.) que pudieran desbalancear y hacer caer el equipo.

- Al parar un equipo pesado (sideboom, tractor, pala, etc.) en un terreno con pendiente es requisito poner sistemas de bloqueo del equipo además de frenar y apoyar el cucharón o balde al piso para evitar el movimiento del equipo.
- Nadie podrá ir parado en la parte lateral o costado del equipo para indicar al operador siendo esta tarea desde tierra como banderillero.
- Los **equipos tienen un uso específico**, no pueden ser utilizados para otros trabajos para los que no ha sido diseñado, ejemplo: usar retroexcavadora como escalera, etc.
- Todo líquido derramado por efecto de un mantenimiento o arreglo o problema mecánico del equipo debe ser limpiado y dispuesto al contenedor respectivo inmediatamente. Previo a todo trabajo, se debe tener material absorbente para prever este tipo de situaciones.
- Los criterios de revisión de las llantas para los equipos pesados deberán realizarse de acuerdo a las recomendaciones del fabricante o su representante.
- Todo equipo pesado debe tener su respectiva bocina de alerta y aproximación.
- El componente de la cabina (parabrisas) deben tener característica de seguridad no aceptándose otro tipo de elementos.
- Cuando se trabaje en lugares cercanos de tendidos de cables eléctricos debe tomarse en cuenta lo siguiente:
  - a) El Supervisor del Sitio se deben asegurar que se haya desconectado la energía de los cables de tendido eléctrico o que estén separados de la grúa y su carga.
  - b) Cuando sea necesario, desconectar la energía y poner de manera visible a tierra la distribución eléctrica y las líneas de transmisión, utilizando un procedimiento de cierre y etiquetado.
  - c) Usar barreras aisladas independientes para evitar el contacto físico con las líneas de transmisión (cuando no sea practicable el desenergizar). La instalación de cintas demarcatorias o de advertencia en los lugares donde existen cables es también una práctica recomendada.
  - d) Capacitar a los trabajadores a fin de que sigan las guías generales de ANSI al operar grúas cerca de las líneas de alto voltaje (ANSI Standard B30.5-1994, 5-3.4.5) [ANSI 1994]. Estas guías recomiendan que se coloquen avisos en la estación del operador y en el exterior de la grúa indicando que puede ocurrir una electrocución si los trabajadores no mantienen un espacio mínimo de seguridad que corresponda a los requisitos de OSHA o los supere, a saber:

Voltaje del tendido eléctrico de fase a fase (kV)	Espacio de seguridad mínimo (en metros)
50 o menos	3.00
Más de 50 hasta 200	4.60
Más de 200 hasta 350	6.00
Más de 350 hasta 500	7.60
Más de 500 hasta 750	10.70
Más de 750 hasta 1.000	13.70

- e) Cuando sea difícil para el operador de la grúa mantener un espacio libre por medios visibles, se deberá designar a una persona para que observe el espacio entre los cables de tendido electrizados y la grúa y su carga.
  - f) El uso de enlaces aislantes o de dispositivos que den una señal de aviso de proximidad no altera la necesidad de seguir las precauciones requeridas. Estos dispositivos no reemplazan desconectar la corriente y poner los cables a tierra o mantener espacios de seguridad en las líneas.
  - g) Mantener espacios mínimos entre los cables de tendido electrizados y la grúa y su carga [ver punto d) anterior].
- El transporte de equipo pesado de un punto a otro deberá realizarse utilizando el transporte adecuado para ese fin (low boy). No se aceptará transportar equipo pesado en camiones u otro tipo de plataformas no adecuadas, caso contrario se procederá a la suspensión de los trabajos.
  - Todo el equipamiento de izaje debe ser el apropiado y con la certificación respectiva. Es responsabilidad del contratista inspeccionar sus equipos diariamente.
  - Ninguna persona podrá permanecer o estar cerca de un equipo pesado en movimiento a distancias inferior de 1,5 mts (radio de contacto del equipo) pues podrían ser impactados o atropellados.
  - Para el movimiento de cargas o bultos utilizando grúas, sidebooms, plumas, etc. se deberá necesariamente tener una guía o sogas para mover la carga, siendo mandatario también la existencia de un banderillero de la operación.
  - Para el transporte de cualquier equipo pesado se debe contar con la respectiva escolta y debe acompañar al operador del equipo.

## 14. MANIPULACIÓN DE MATERIALES

El manejo inadecuado de los materiales es una de las mayores causas de lesiones en el trabajo. Es obligación de la empresa contratista y su personal cumplir con las siguientes normas para prevenir estas lesiones:

- Todas las actividades y tareas correspondientes se deben hacer utilizando el respectivo EPP (existe un guante para cada tarea).
- Usar guantes al maniobrar objetos ásperos o cualquier material que presente orillas o bordes con filo o cortantes, clavos, astillas, puntas de alambre con filo o punzantes u otros objetos resaltantes que pueden causar cortadas o punzadas o que puedan causar quemaduras químicas.
- Asegurar que las manos y dedos estén lejos del punto de “pellizco” o “mordedura” entre el material maniobrado y otro artículo u objeto fijo, tal como una banqueta o banco, el piso, el suelo, una estructura o un cargamento en una cadena o en una eslinga.
- Ninguna persona podrá levantar objetos superiores a los 23 Kg. debiendo hacerlo con ayuda de otros trabajadores o equipos.



- Considerar que la utilización de una faja de protección lumbar no es sinónimo de levantar más peso, se debe ver alternativas para movimiento de cargas cuando se levanten objetos pesados. El trabajador primero deberá analizar el tipo de carga a levantar, así como también, la forma y pedir ayuda o usar los dispositivos apropiados.
- Nunca se debe cargar vidrio laminado, estaño (lata) o material de una composición similar debajo del brazo. Es imprescindible el uso de guantes, usar las dos manos y cargarlo hacia el frente o hacia el lado para que no obstruya la vista.
- Para levantar objetos pesados (generalmente más pesado que 16 Kg.) o voluminosos, se debe examinar el peso del objeto moviéndolo o inclinándolo antes de cargarlo o levantarlo. Si un objeto es muy pesado y una sola persona no lo puede levantar (mayor de 23 Kg.), se debe buscar una segunda persona que ayude o usar medios mecánicos. Se debe entender que el cuerpo no es un objeto de levantar carga, existen los medios apropiados para esto.
- Es requisito hacer un precalentamiento previo antes de levantar, subir o maniobrar cargas pues podría lesionarse la espalda u otra parte del cuerpo.
- Es requisito que el Supervisor del Sitio posterior a la charla diaria, realice un precalentamiento al personal del sitio con movimientos básicos durante 5 minutos (estiramientos).
- No subir o bajar una grada alta con un objeto pesado o de gran volumen. Usar una rampa.
- Tener cuidado y precaución cuando se maneje todo objeto. Muchas veces, los objetos, que no son peligrosos ellos mismos, pueden causar lesiones si es maniobrado inadecuadamente o sin usar la lógica.
- Cuando se manibre madera se debe remover o aplanar todos los clavos y grapas que puedan causar heridas.

La manipulación de tubería debe seguir los siguientes requerimientos:

- Los acoplamientos de tubos, aunque sean de tamaños pequeños, no deben ser cargados por una persona sola en áreas congestionadas. Alguien debe cargar el tubo en cada punta para prevenir el lastimar a los demás empleados.
- Nunca soltar una punta del acoplamiento de tubo mientras que la otra punta esté sostenida. Siempre se debe colocar el acoplamiento de tubo al mismo tiempo.
- No se permite que dos trabajadores carguen acoplamientos de tubos pequeños en sus hombros o espaldas. Ellos deben usar sus manos.
- Usar guantes y tener precaución o cuidado cuando se deban maniobrar acoplamientos de tubos y accesorios grandes de manera coordinada. Habrá arandelas, filetes o roscas afilados, orillas y bordes afilados presentes en estos artículos.
- No se debe cargar los tubos de diámetro pequeño dentro de aquellos de diámetro más grande.
- Cuando sea necesario mover tambores de un sitio a otro, siempre se debe usar un montacargas o grúa. Para distancias cortas es permitido rodar el tambor en su orilla o borde inferior ligeramente inclinado.

- Para la descarga de combustibles (turriles) no se podrá utilizar llantas, gomas, tablas u otro tipo de amortiguadores de caída al momento de descargar los mismos, para este efecto se debe disponer de descarga a nivel o grúas de descarga o utilizar bombas de transferencia.
- Para transportar y mover carga superiores a los 23 Kg.se debe disponer de elementos sustitutos y alternativos (ergonómicos y preventivos) como carretillas, poleas, etc.

## 15. PLAN DE EMERGENCIA

La empresa contratista debe contar con un Plan de Emergencia específico al área de trabajo donde su personal ejecuta sus labores en función al tipo de peligros/aspectos que se identifiquen y los riesgos/impactos que se evalúen. El mismo debe ser presentado y aprobado por la Supervisión de SSAS del proyecto, antes de la movilización al sitio (obra) y contener mapas o diagramas que indiquen ubicación de extintores, coordenadas de evacuación aérea, salidas y rutas de evacuación, guía de procedimientos y comunicaciones durante emergencias, teléfonos importantes (hospital, bomberos, ambulancia, policía, evacuación aérea, etc.), teléfono de contacto en proyecto de YPFB CORPORACIÓN. Todo proyecto o actividad con una temporalidad superior a los 3 meses deberá realizar por lo menos un simulacro del Plan de Emergencia del sitio supervisado por personal de YPFB CORPORACIÓN. A la conclusión del simulacro, en el cual haya participado la mayor parte del personal, se elaborará un informe con recomendaciones que se les hará un seguimiento para mejorar el Plan de Emergencia y la respuesta a las contingencias que se presenten.

El simulacro de emergencia deberá tener como componente (de inicio o conclusión) la condición de evacuación en caso de incendio según lo estipulado en el art.10 de la Ley 16998. Posterior al simulacro se deben apuntar y registrar las oportunidades de mejora así como el seguimiento a la implementación de las mismas (cierre).

Es importante que previa la instalación de faenas o movilización, la empresa contratista realice los contactos con los servicios cercanos del lugar para asegurar un plan efectivo y práctico en caso de cualquier evento.

El Plan de Emergencia debe ser entendido y conocido por el personal en el lugar de trabajo, necesariamente previo al inicio de los trabajos.

El Plan de Emergencia debe incluir todas las posibles contingencias que pudieran ocurrir en el sitio de trabajo, tomando en cuenta terremotos, eventos de seguridad patrimonial, etc. Los posibles escenarios que deben contemplarse son:

- a) Incidentes personales o enfermedad aguda
- b) Fuego y explosión
- c) Derrames o fugas de producto
- d) Causas naturales
- e) Daños de Terceros, vandalismo
- f) Otros.

## 16. ENTRENAMIENTO

El entrenamiento en los procedimientos de seguridad, ayudan a que el trabajador pueda prevenir situaciones en el trabajo que puedan poner en riesgo la salud y seguridad de los mismos. En este sentido la empresa contratista debe asegurarse y certificar que los trabajadores contratados están entrenados para realizar el trabajo con seguridad.

La empresa contratista **no podrá trabajar** con personal sin previa capacitación básica requerida para el trabajo. Los cursos mínimos que deben tener todos los trabajadores son:

- a) Primeros Auxilios
- b) Uso de Extintores
- c) Utilización básica de Equipos de Protección Personal
- d) Comunicación de los Peligros y HDSM (hojas de seguridad)
- e) Conducción Defensiva

En función de la especialización o naturaleza del trabajo se exigirá los entrenamientos respectivos.

El curso de primeros auxilios debe ser dictado mínimamente por un paramédico, médico o institución acreditada. El curso de uso de extintores debe contar necesariamente con una práctica de utilización de equipos.

Los cursos de Primeros Auxilios, Uso e Extintores, Equipos de Protección Personal y comunicación de los peligros tienen una vigencia de 2 años.

Es requisito que el personal que realice tareas especiales y/o diferentes a las contempladas en los cursos listados anteriormente cuente con la capacitación requerida para las tareas específicas que ejecute previo al inicio de las mismas.

Es de única y exclusiva responsabilidad del Supervisor de la empresa contratista en sitio dar la inducción básica de SSAS a todo visitante o trabajador que ingrese a cualquier sitio de trabajo por primera vez o cuando las condiciones del lugar hayan cambiado, la cual debe incluir por lo menos lo siguiente:

- Lineamiento respecto a alcohol y drogas.
- Vías de evacuación y salidas del sitio de trabajo.
- Punto de encuentro o reunión en caso de emergencia.
- Equipos básicos de emergencia (extintores, botiquines, lavaojos, etc.).
- Plan de Emergencia.
- Requisitos de uso de EPP.
- Servicios básicos (comedor, baños, etc.).
- Área de fumadores (si existiera).
- Horarios de actividad y conducción vehicular (06:00 a 19:00) y plan de viajes.

Se debe capacitar a su personal en los trabajos que deben ser ejecutados velando por el cumplimiento de condiciones de seguridad.

Se debe asegurar, a través **de reuniones diarias (Charla Diaria Previa)** de aproximadamente 15 minutos, que los trabajadores contratados conocen y cumplen todas las prácticas de seguridad en el trabajo, conocen los peligros de la actividad y las reglas o normas pertinentes que se exigen en YPFB CORPORACIÓN. Asimismo, en esas reuniones deben tratarse situaciones nuevas o de cambio

en las labores que se ejecutan. Posteriormente deben ser registradas en actas indicando el tema tratado, observaciones, sugerencias y asistentes. Estas actas serán verificadas por el Supervisor de YPFB CORPORACIÓN en cualquier momento.

Además se debe:

- Informar y capacitar a sus trabajadores acerca del Plan de Emergencia del área de trabajo y del llenado y comunicación de Incidentes.
- Es importante poner en práctica el plan diseñado y es una **obligación** el realizar simulacros para efecto de una mejor comprensión. Todo proyecto o actividad con una temporalidad superior a los 3 meses deberá realizar por lo menos un simulacro del Plan de Emergencia del sitio para testear su efectividad, es también importante el registrar las observaciones durante el simulacro y el realizar el respectivo seguimiento.
- Las capacitaciones del personal deben estar en un formato tipo matriz a efecto de ver las aplicaciones y/o capacitaciones del personal.

## 17. REPORTE DE INCIDENTES (ACCIDENTE, CASI ACCIDENTE Y ENFERMEDADES OCUPACIONALES)

Todo accidente que involucren daños a las personas, bienes, medio ambiente deben reportarse a de forma obligatorio a YPFB CORPORACIÓN en el momento de ocurrido el mismo por cualquier medio (teléfono, correo electrónico) y enviar en el término de las 24 horas siguientes el formulario Reporte de Incidentes de YPFB CORPORACIÓN con la información y descripción del evento vía correo electrónico.

El Supervisor de SSAS de la empresa contratista debe preparar el consolidado de los casi accidentes y el seguimiento del Plan de Acción respectivo para enviarlas al Supervisor de SSAS de YPFB CORPORACIÓN (la periodicidad del reporte se definirá conjuntamente entre YPFB CORPORACIÓN y el contratista).

La empresa contratista debe llevar un registro de los incidentes de acuerdo a la siguiente clasificación:

### 1) Fatalidad

Muerte como resultado de un accidente laboral o enfermedad ocupacional, que involucre al personal de YPFB CORPORACIÓN, contratistas o terceros.

### 2) Primeros Auxilios

Referido a tratamientos y/o atenciones primarias a la salud en caso de incidentes, con daños menores, ocurridas en el lugar de trabajo. Estas atenciones pueden ser realizadas por personal médico, paramédico u otros con entrenamiento en primeros auxilios.

Como ejemplo de estos casos de primeros auxilios se tienen:

- Aplicaciones de vacuna anti-tetánica.
- Observaciones u auscultaciones básicas.
- Utilización de duchas oculares o gotas para los ojos que no contengan antibióticos ni corticoides.
- Antisépticos durante la primera atención médica.

- Suministro de oxígeno.
- Lavado y limpieza de heridas.
- Aplicación de vendas, gasas, curitas, paños o parches a los ojos, etc.
- Aplicación de terapias en frío o caliente (compresas, refrigerantes, vendas, baño maría).
- Aplicación de cremas o pomadas para golpes o dolores musculares.
- Remoción de cuerpos extraños (no incrustados) de los ojos u otra parte del cuerpo solo con presión de agua, gotas o algodón humedecido (cotonetes).
- Radiografías de control para verificar que no existen daños.
- Tratamiento de quemaduras de primer grado.
- Uso de medicamentos no recetados y administrados de una dosis de medicamento.

### 3) Casos con Tratamiento Médico

Referido a cualquier accidente relacionado con el trabajo que no involucre pérdida de tiempo o trabajo restringido, pero que requiera una atención o tratamiento por un médico o un especialista en medicina.

Un primer auxilio no se considera como tratamiento médico, aún si fuera provista por un médico o especialista.

Luego del accidente, el trabajador afectado podrá ser admitido en un hospital o clínica para observación médica por un lapso de hasta 24 horas sin que esto signifique pérdida de tiempo.

### 4) Caso de Trabajo Alternativo Restringido

Cualquier accidente relacionado con el trabajo que temporalmente no permita que el trabajador pueda realizar su actividad de forma normal en **cualquier día** después de ocurrido el accidente.

**Cualquier día** incluye días de descanso del turno, fines de semana, feriados públicos o el día siguiente de su retiro planificado de la empresa.

Los trabajos alternativos restringidos son situaciones en las que se repone el personal afectado y se asigna trabajo alternativo a efecto de favorecer la rehabilitación del afectado pero sin baja médica. Ejemplo: trabajador accidentado con daño en su brazo pero que puede realizar labores en oficina (mensajería).

### 5) Incidentes o lesiones con baja médica

Este tipo de situaciones implica incidentes relacionados con el trabajo y/o como consecuencias de ellos, da lugar a días de trabajo perdidos o ausencia laboral con atención y baja médica.

Un día de trabajo perdido incluye: días de descanso, fines de semana, feriados o cualquier día subsiguiente en el que el trabajador fue cesado de sus funciones. En este grupo debe adicionarse las fatalidades resultantes de un accidente.

La empresa contratista debe generar reporte de indicadores de acuerdo a la siguiente clasificación:

**Registro de indicadores SISO (RISISO)**

Empresa / Unidad:	2015					
INDICADORES ESTRATÉGICOS	Enero	Febrero	...	...	...	Diciembre
<b>Frecuencia total de accidentes registrables</b>						
<b>Contratistas:</b>						
# de accidentes con tratamiento médico						
# de accidentes con trabajo restringido						
# de accidentes con días perdidos						
# de accidentes con fatalidad						
<b>Índice de gravedad:</b>						
# de días perdidos – Contratistas						
<b>Accidentes Vehiculares (AV):</b>						
# de Accidentes Vehiculares – Contratistas						
<b>Kilómetros recorridos:</b>						
Cantidad Kilómetros recorridos Contratistas						
<b>Horas Hombre Trabajadas:</b>						
H. H. Trabajadas – Contratistas						
<b>INDICADORES TACTICOS</b>						
<b>Actos y Condiciones Inseguras:</b>						
# de actos Inseguros Reportados						
# de Condiciones Inseguros Reportados						