

	YACIMIENTOS PETROLÍFEROS FISCALES BOLIVIANOS GERENCIA DE REDES DE GAS Y DUCTOS DISTRITO REDES DE GAS COCHABAMBA	ANEXO 2
	GRAFICOS: OBRAS CIVILES CONSTRUCCION RED SECUNDARIA MUNICIPIO DE CERCADO DISTRITO 8 SECTOR SUD	Hoja: Página 1 de 13

1. TRANSPORTE Y MANIPULACIÓN DE TUBERÍA DE POLIETILENO.

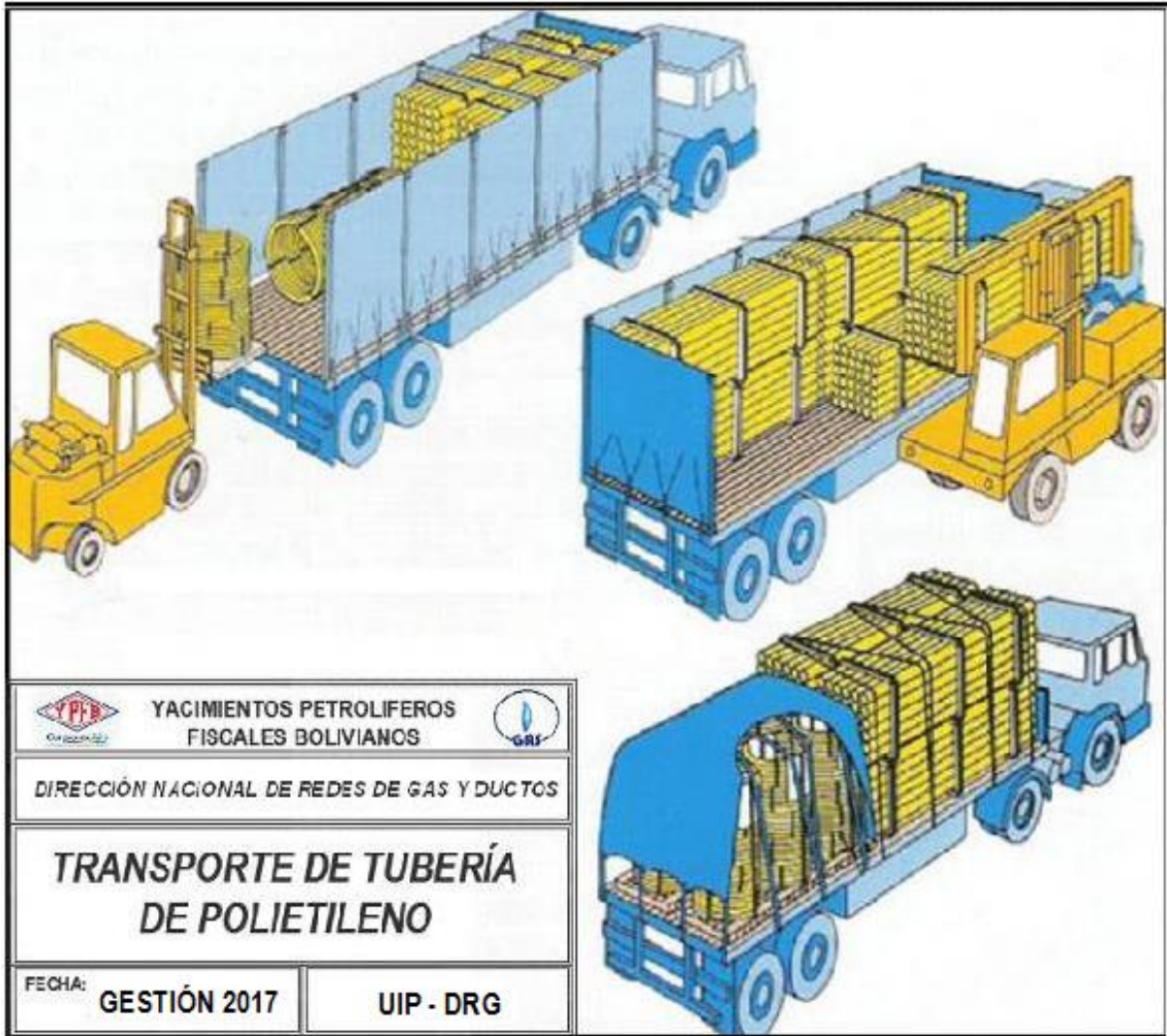

<i>Elaborado por:</i>	<i>Revisado por:</i>	<i>Aprobado por:</i>

	YACIMIENTOS PETROLÍFEROS FISCALES BOLIVIANOS GERENCIA DE REDES DE GAS Y DUCTOS DISTRITO REDES DE GAS COCHABAMBA	ANEXO 2
	GRAFICOS: OBRAS CIVILES CONSTRUCCION RED SECUNDARIA MUNICIPIO DE CERCADO DISTRITO 8 SECTOR SUD	Hoja: Página 2 de 13

2. LETREROS.

2.1. HOMBRES TRABAJANDO. (ESTRUCTURA METÁLICA, 850 mm de ancho por 1300 mm de alto)



2.2. LETRERO DE OBRA. (De acuerdo a especificación, 2800 mm de ancho por 2000 mm de alto)

GAS

<i>Elaborado por:</i>	<i>Revisado por:</i>	<i>Aprobado por:</i>



**GAS DOMICILIARIO
PARA LOS BOLIVIANOS**

INVERSIÓN:

FUENTE DE INVERSIÓN:

ZONA:

OBRA EN CONSTRUCCIÓN

800101888

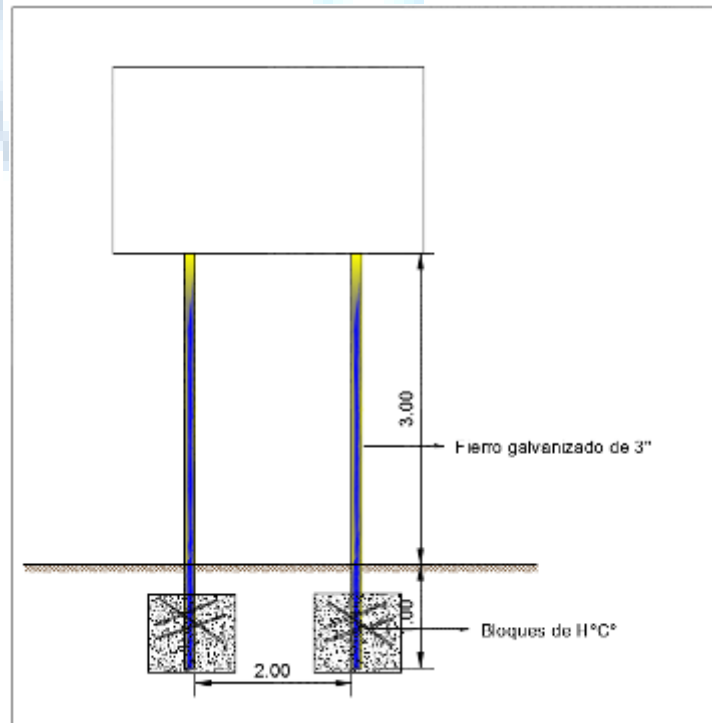

Elaborado por:	Revisado por:	Aprobado por:

3. ESPEORES DE MATERIAL DE RELLENO.

3.1. ACERAS.

- **Terrenos Blandos:**

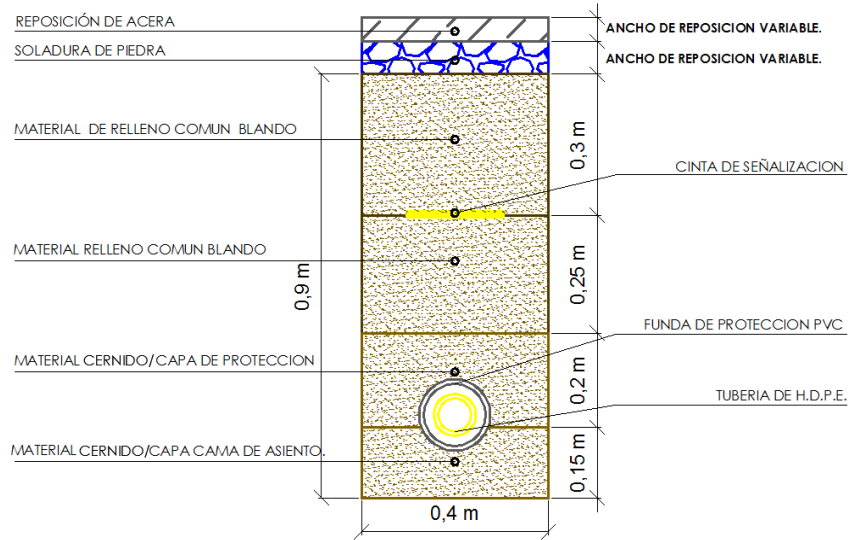

- **Terrenos Semiduros**

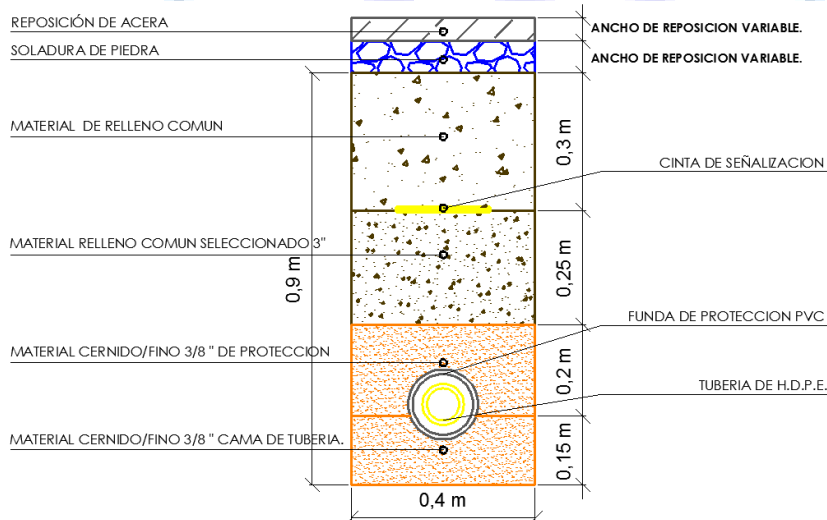

<i>Elaborado por:</i>	<i>Revisado por:</i>	<i>Aprobado por:</i>

- **Terrenos Duros y Rocosos**

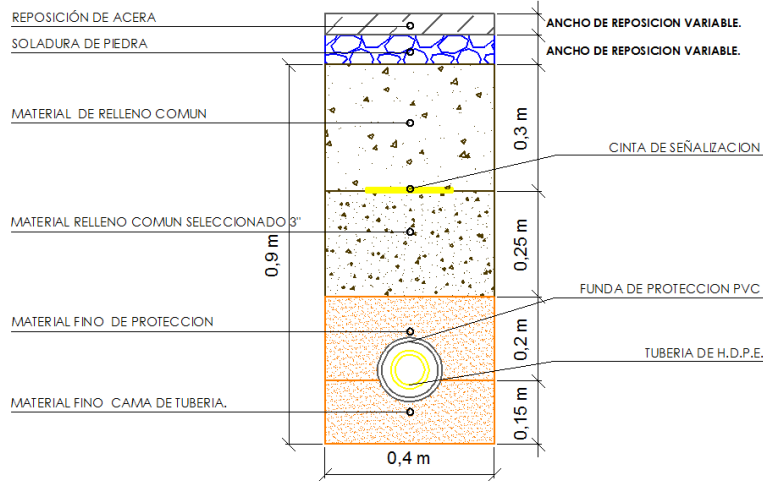

3.2. CALZADA.

- **Terrenos Blandos:**

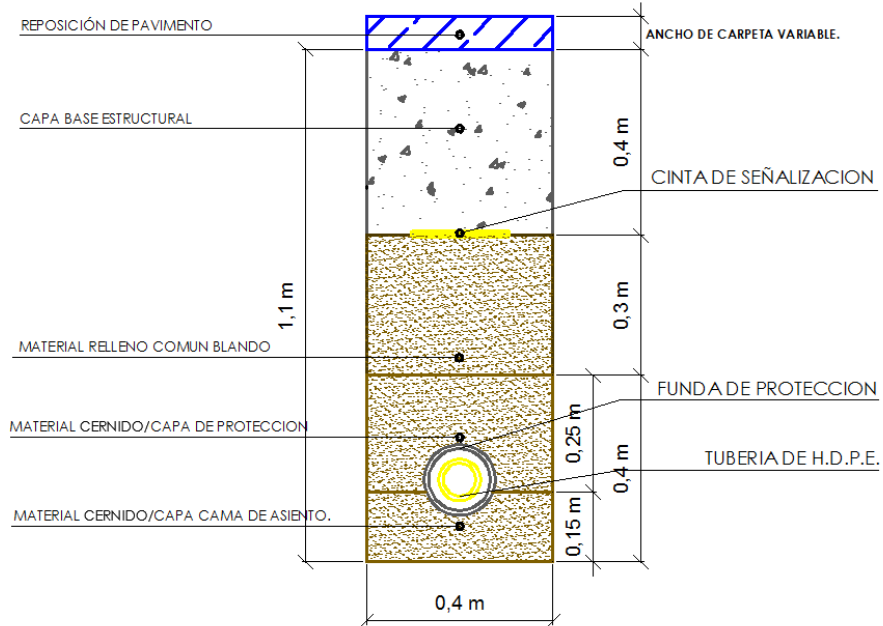

<i>Elaborado por:</i>	<i>Revisado por:</i>	<i>Aprobado por:</i>



• **Terrenos Semiduros**

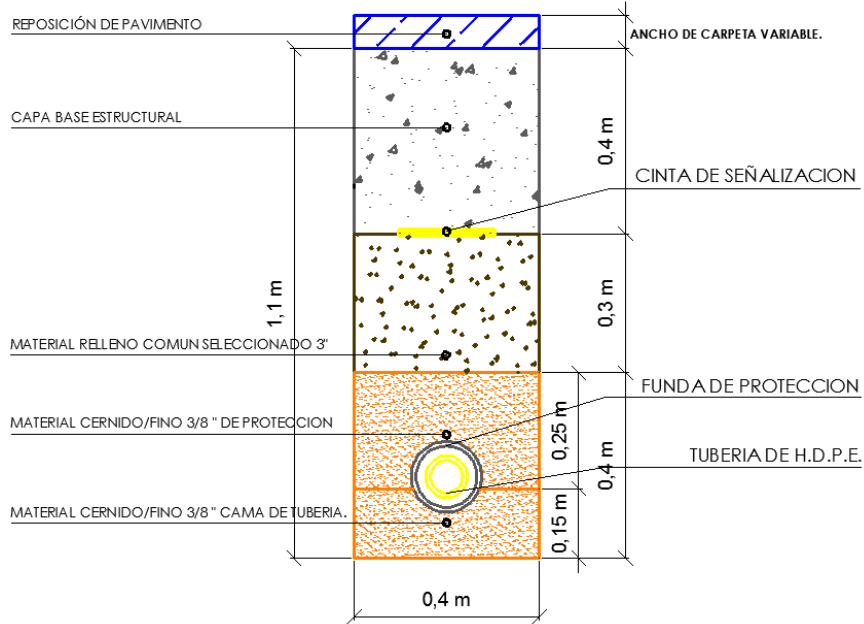

• **Terrenos Duros y Rocosos**

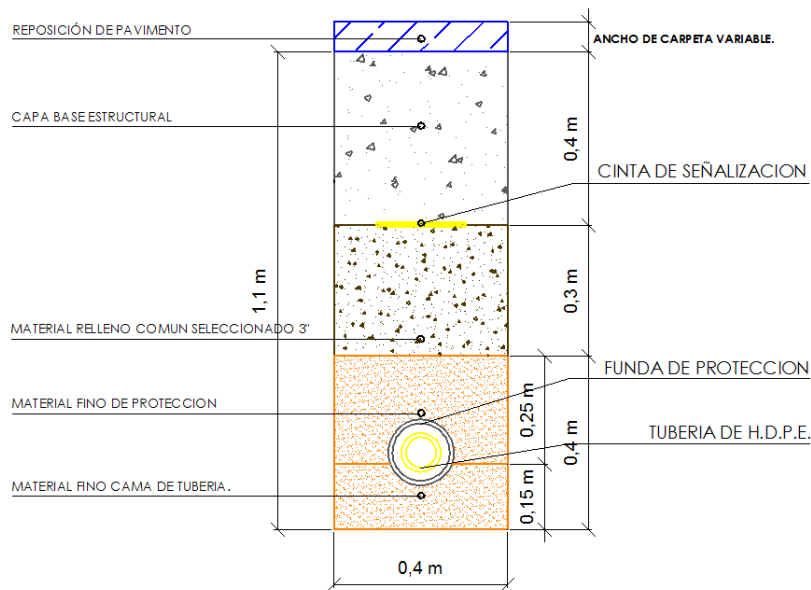

<i>Elaborado por:</i>	<i>Revisado por:</i>	<i>Aprobado por:</i>

4. REPOSICIONES EN ACERA Y CALZADA DE FORMA ADECUADA.

4.1. ACERAS DE HORMIGÓN.

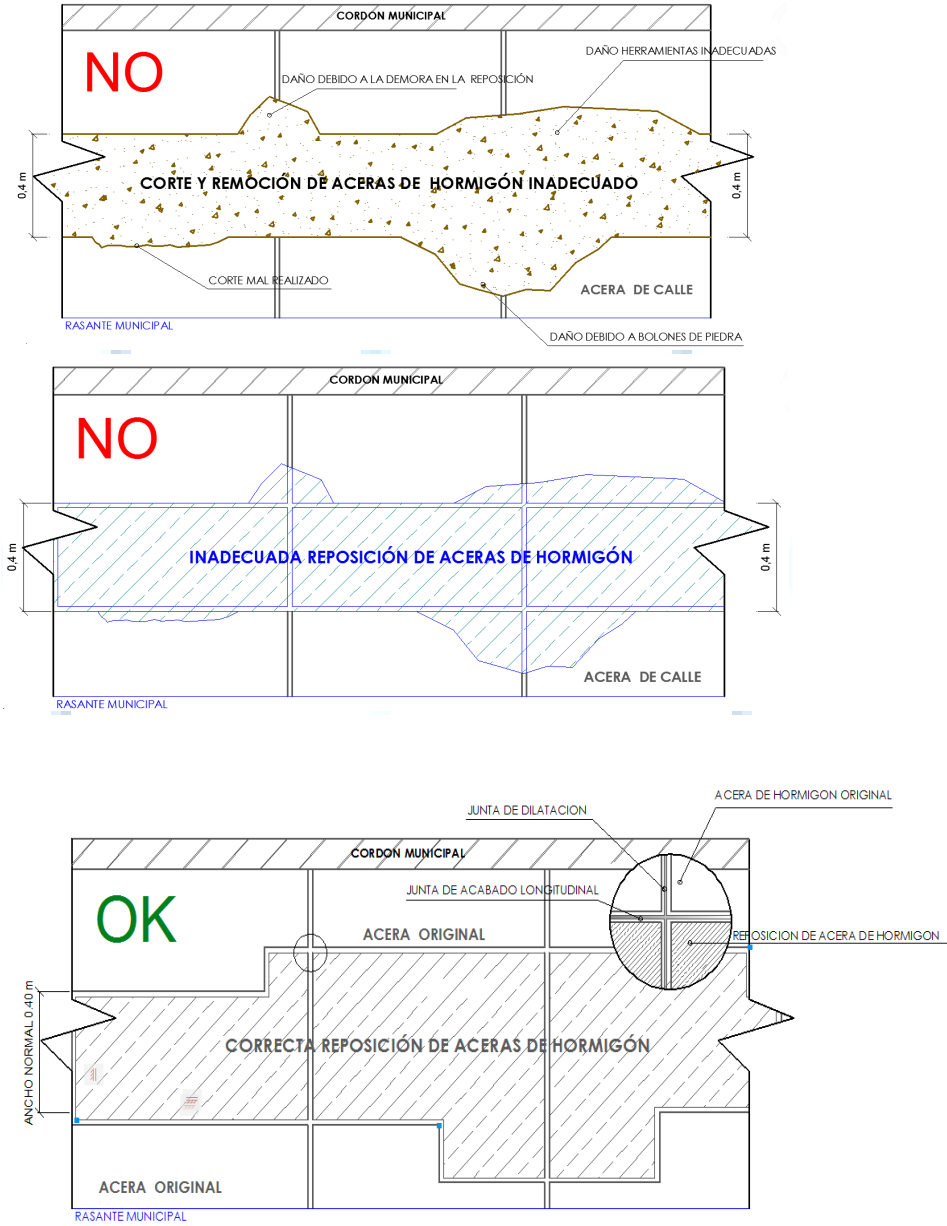

<i>Elaborado por:</i>	<i>Revisado por:</i>	<i>Aprobado por:</i>

4.2. REPOSICIONES DE PAVIMENTOS (FLEXIBLES Y RÍGIDOS).

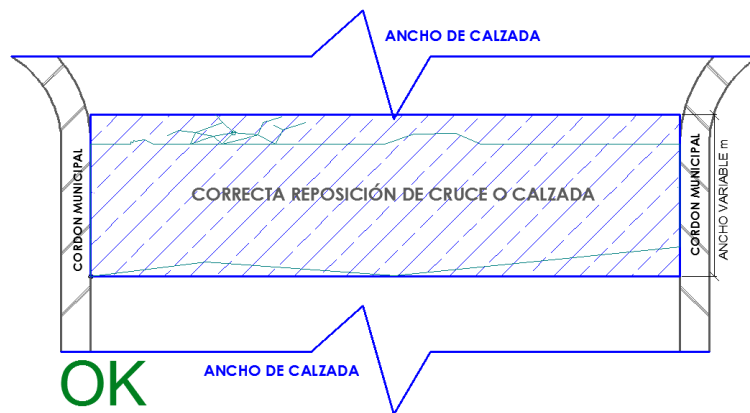
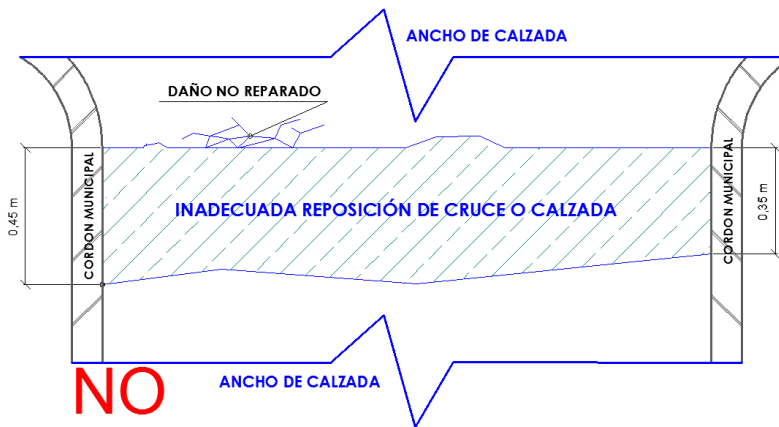
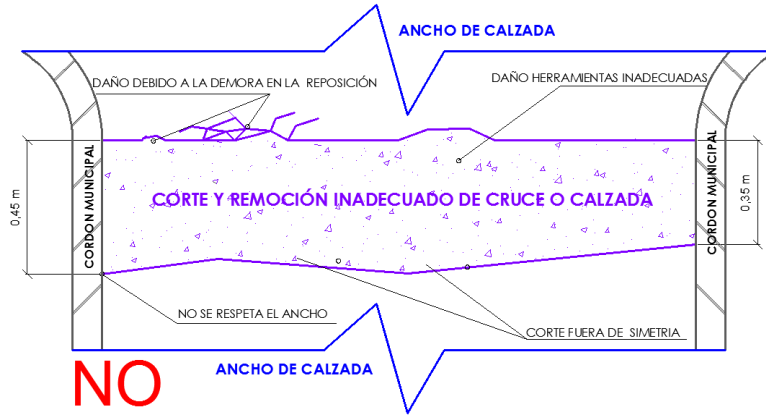

<i>Elaborado por:</i>	<i>Revisado por:</i>	<i>Aprobado por:</i>

	YACIMIENTOS PETROLÍFEROS FISCALES BOLIVIANOS GERENCIA DE REDES DE GAS Y DUCTOS DISTRITO REDES DE GAS COCHABAMBA	ANEXO 2
	GRAFICOS: OBRAS CIVILES CONSTRUCCION RED SECUNDARIA MUNICIPIO DE CERCADO DISTRITO 8 SECTOR SUD	Hoja: Página 9 de 13

5. OBRAS DE FIJACIÓN DE VÁLVULAS Y SEÑALIZACIÓN HORIZONTAL.

5.1. FIJACIÓN DE VÁLVULAS

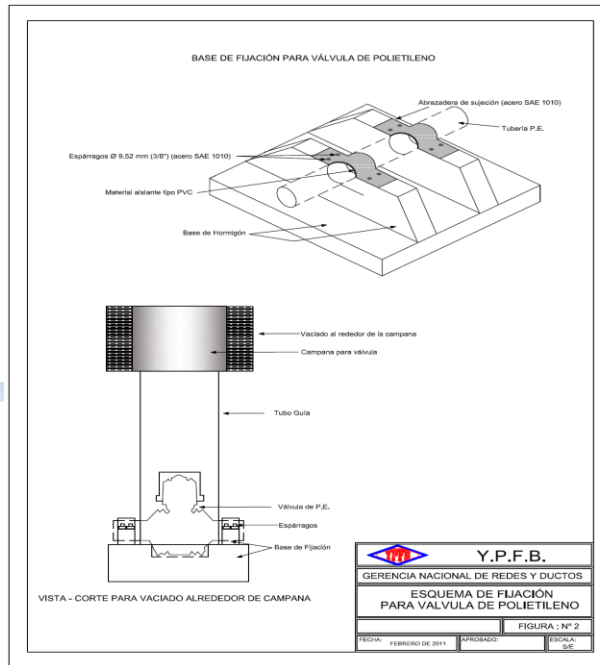

GAS

<i>Elaborado por:</i>	<i>Revisado por:</i>	<i>Aprobado por:</i>

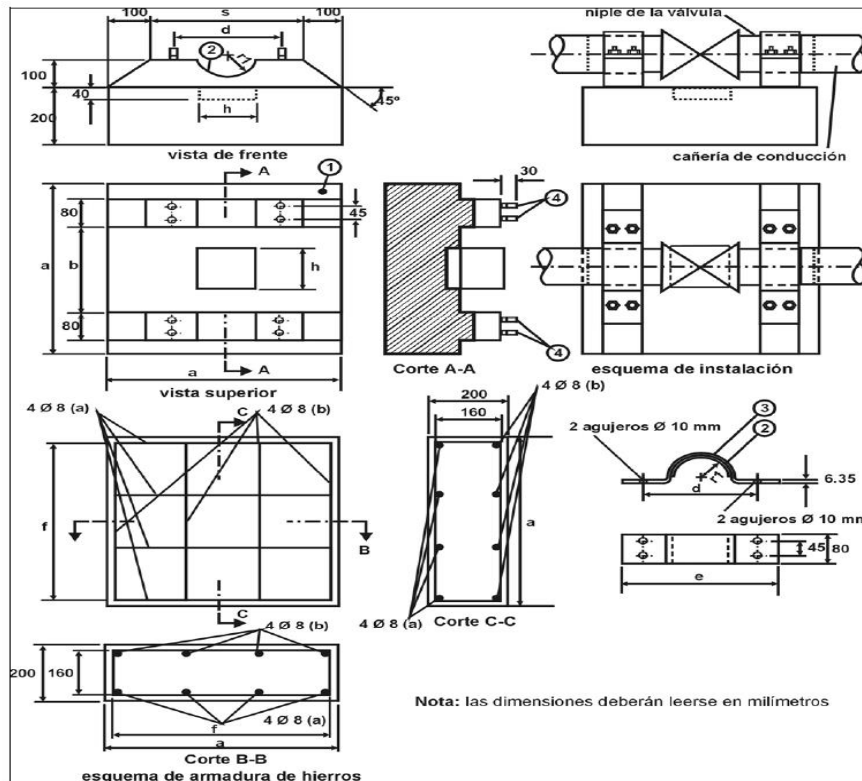

5.2. DETALLE DE LA BASE DE FIJACIÓN DE VÁLVULA DE P.E

Pos.	Denominación	Cantidad
1	Base de hormigón	1
2	Material asilante tipo P.V.C.	1
3	Abrazadera de sujeción (acero SAE 1010)	2
4	Espárragos Ø 9,52 mm (3/8") (acero SAE 1010)	8

Dimensión Ø válvula mm.	a	b	c	d	e	f	r	h
mm.	mm.		mm.	mm.	mm.	mm.	mm.	mm.
40	267	Esta dimensión será tal que la sujeción se realice sobre el niple de la válvula o la transición de acero	133	67	93	240	23	123
63	420		210	105	147	378	37	185
90	700		500	140	180	660	47	185
110	700		500	160	200	660	60	211
125	795		568	182	227	750	68	240

Elaborado por:	Revisado por:	Aprobado por:

	YACIMIENTOS PETROLÍFEROS FISCALES BOLIVIANOS GERENCIA DE REDES DE GAS Y DUCTOS DISTRITO REDES DE GAS COCHABAMBA	ANEXO 2
	GRAFICOS: OBRAS CIVILES CONSTRUCCION RED SECUNDARIA MUNICIPIO DE CERCADO DISTRITO 8 SECTOR SUD	Hoja: Página 11 de 13

5.3. DIMENSIONES Y ESQUEMAS VÁLVULA Y LOSETAS DE SEÑALIZACIÓN

5.3.1. BASE DE HORMIGÓN PARA SEÑALIZACIÓN HORIZONTAL DE EMPEDRADO Y TIERRA.

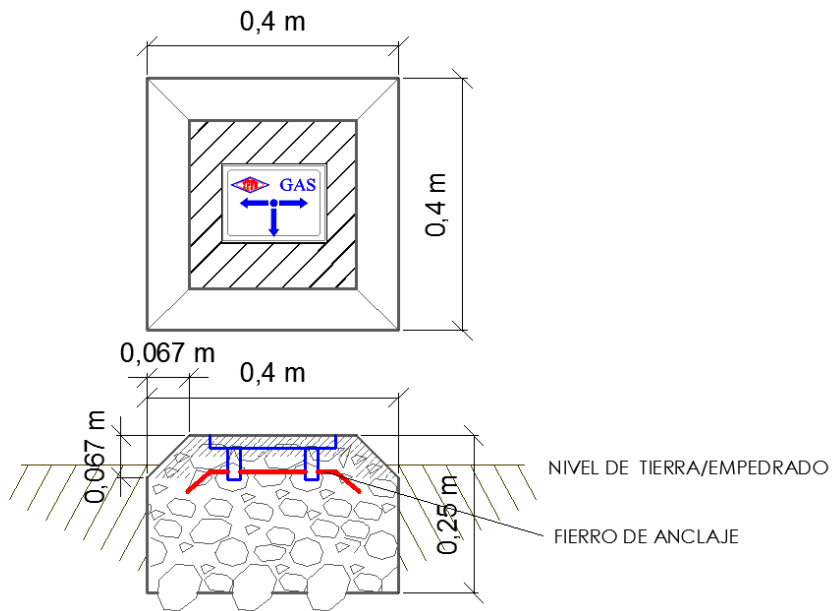

5.3.2. LOSETAS DE SEÑALIZACIÓN HORIZONTAL EN COBERTURAS DE ACERA DE HORMIGÓN.

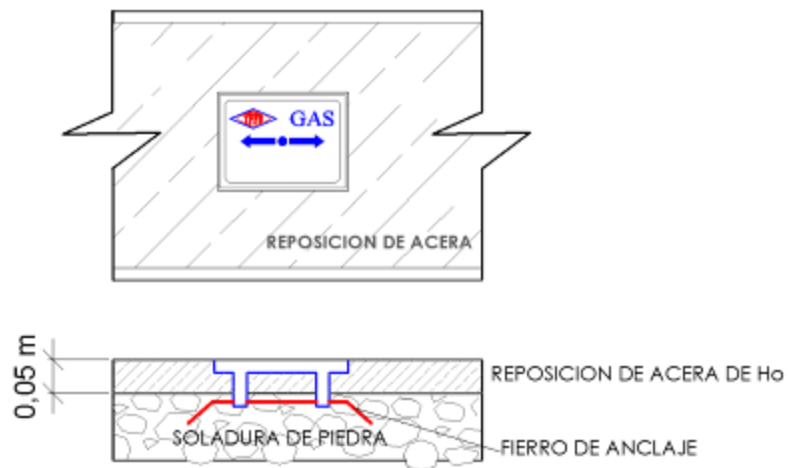

<i>Elaborado por:</i>	<i>Revisado por:</i>	<i>Aprobado por:</i>

 <p>La fuerza que transforma Bolivia</p>	<p>YACIMIENTOS PETROLÍFEROS FISCALES BOLIVIANOS GERENCIA DE REDES DE GAS Y DUCTOS DISTRITO REDES DE GAS COCHABAMBA</p>	<p>ANEXO 2</p>
	<p>GRAFICOS: OBRAS CIVILES CONSTRUCCION RED SECUNDARIA MUNICIPIO DE CERCADO DISTRITO 8 SECTOR SUD</p>	<p>Hoja: Página 12 de 13</p>

5.3.3. ESTRUCTURA PARA VÁLVULAS

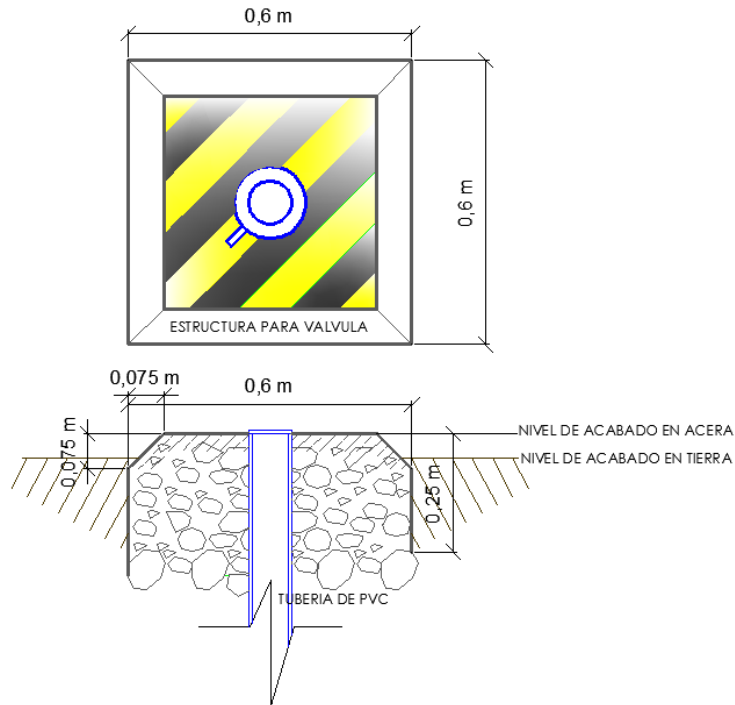

6. ESQUEMA CINTA DE SEÑALIZACIÓN DE GAS



<i>Elaborado por:</i>	<i>Revisado por:</i>	<i>Aprobado por:</i>

	YACIMIENTOS PETROLÍFEROS FISCALES BOLIVIANOS GERENCIA DE REDES DE GAS Y DUCTOS DISTRITO REDES DE GAS COCHABAMBA	ANEXO 2
	GRAFICOS: OBRAS CIVILES CONSTRUCCION RED SECUNDARIA MUNICIPIO DE CERCADO DISTRITO 8 SECTOR SUD	Hoja: Página 13 de 13

7. TRAZO DE RED SECUNDARIA PROYECTADA

Para la ejecución del presente proyecto, los trazos de ampliaciones de Red Secundaria se coordinaran con la unidad de ingeniería y Proyectos de la Distrital.

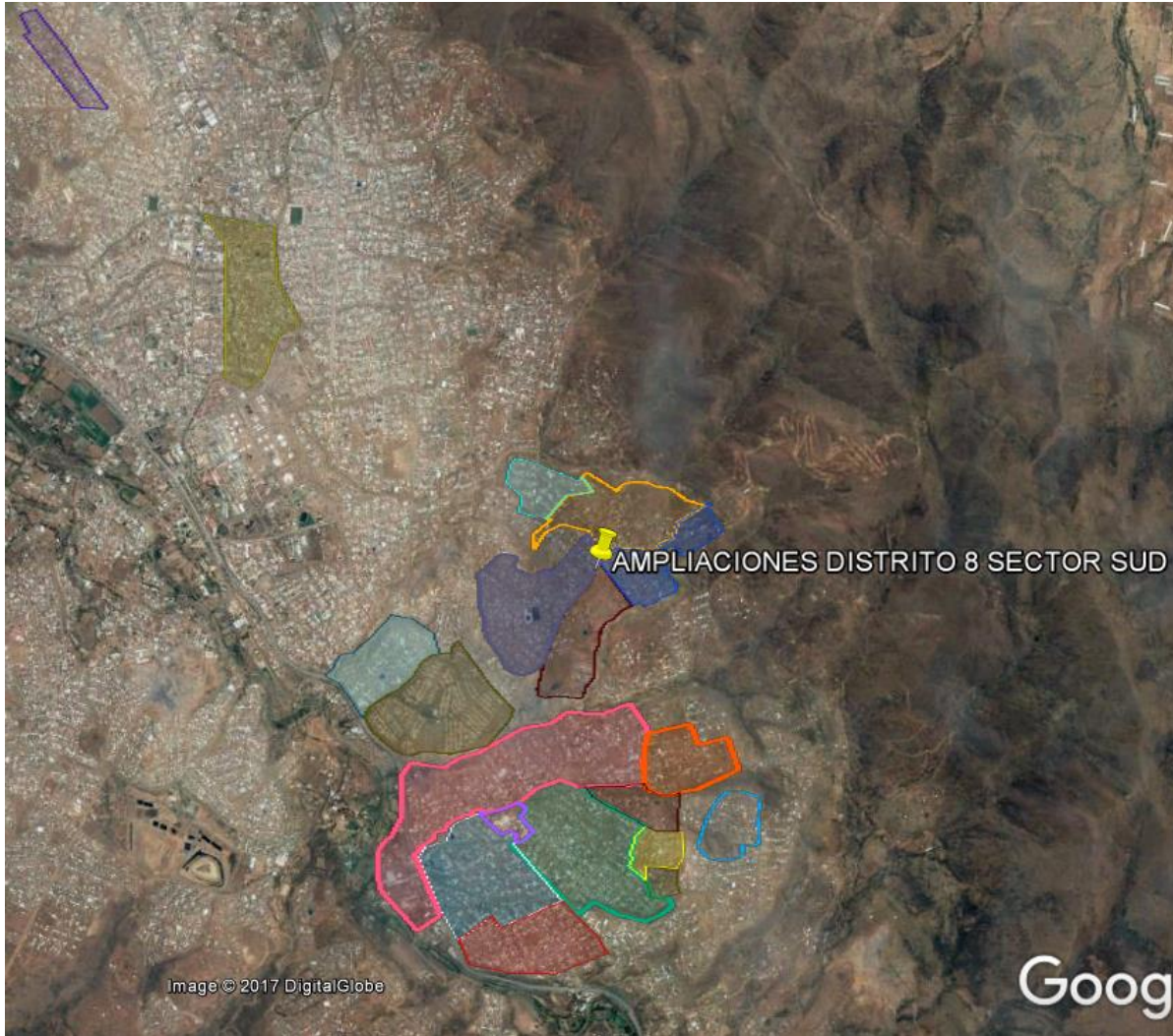

Áreas de Intervención del Proyecto

<i>Elaborado por:</i>	<i>Revisado por:</i>	<i>Aprobado por:</i>