

	<p>YACIMIENTOS PETROLÍFEROS FISCALES BOLIVIANOS GERENCIA DE REDES DE GAS Y DUCTOS DISTRITO REDES DE GAS COCHABAMBA</p>	<p>ANEXO 2</p>
	<p>GRÁFICOS: OBRAS CIVILES CONSTRUCCION DE RED SECUNDARIA MUNICIPIO CERCADO DISTRITO 9 AMPLIACIONES 1RO DE MAYO FASE II</p>	<p>Hoja: Página 1 de 8</p>

GRÁFICOS.

1. TRANSPORTE Y MANIPULACIÓN DE TUBERÍA DE POLIETILENO.

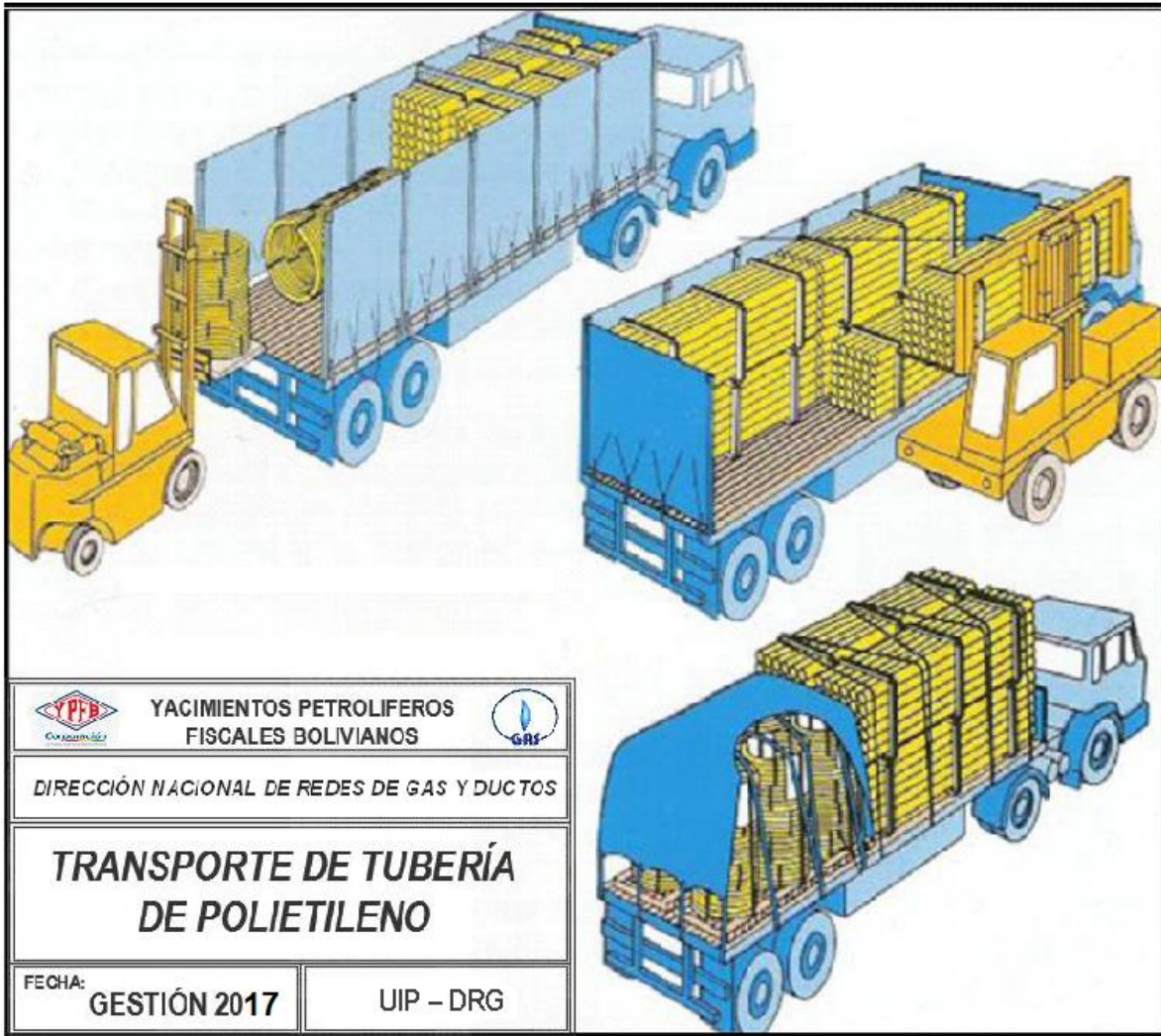

<p><i>Elaborado por:</i></p>	<p><i>Revisado por:</i></p>	<p><i>Aprobado por:</i></p>

	<p>YACIMIENTOS PETROLÍFEROS FISCALES BOLIVIANOS GERENCIA DE REDES DE GAS Y DUCTOS DISTRITO REDES DE GAS COCHABAMBA</p>	<p>ANEXO 2</p>
	<p>GRÁFICOS: OBRAS CIVILES CONSTRUCCION DE RED SECUNDARIA MUNICIPIO CERCADO DISTRITO 9 AMPLIACIONES 1RO DE MAYO FASE II</p>	<p>Hoja: Página 2 de 8</p>

2. LETREROS.

2.1. HOMBRES TRABAJANDO. (ESTRUCTURA METÁLICA, 850 mm de ancho por 1300 mm de alto)

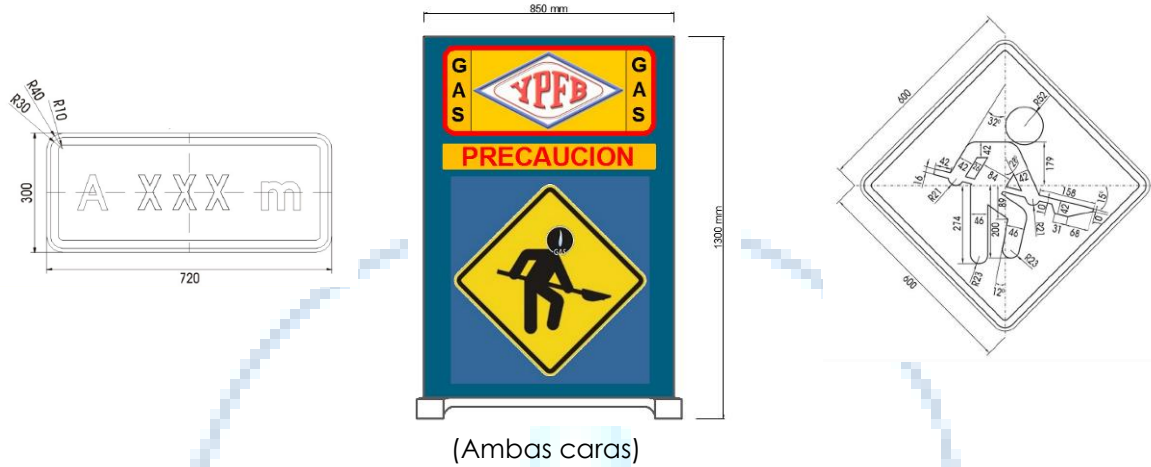

Elaborado por:	Revisado por:	Aprobado por:
<p><i>Ing. Miguel Gonzales Escalera</i> INGENIERO DE PROYECTOS UIP - UDC - DRCB - GRGD - YPFB</p>	<p><i>Ing. Angel Apolinar Vargas Guzmán</i> JEFE UNIDAD DISTRITAL DE CONSTRUCCIONES. UDC - DRCB - GRGD - YPFB</p>	<p><i>Ing. Angel Apolinar Vargas Guzmán</i> JEFE UNIDAD DISTRITAL DE CONSTRUCCIONES. UDC - DRCB - GRGD - YPFB</p>

 La fuerza que transforma Bolivia	YACIMIENTOS PETROLÍFEROS FISCALES BOLIVIANOS GERENCIA DE REDES DE GAS Y DUCTOS DISTRITO REDES DE GAS COCHABAMBA	ANEXO 2
	GRÁFICOS: OBRAS CIVILES CONSTRUCCION DE RED SECUNDARIA MUNICIPIO CERCADO DISTRITO 9 AMPLIACIONES 1RO DE MAYO FASE II	Hoja: Página 3 de 8

2.2. LETRERO DE OBRA. (De acuerdo a especificación, 2800 mm de ancho por 2000 mm de alto)

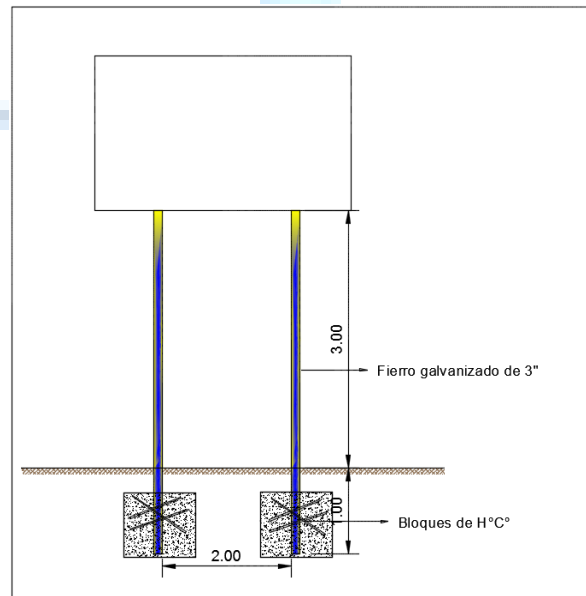

Elaborado por:	Revisado por:	Aprobado por:
Ing. Miguel Gonzales Escalera INGENIERO DE PROYECTOS UIP - UDC - DRCB - GRGD - YPFB	Ing. Angel Apolinar Vargas Guzmán JEFE UNIDAD DISTRITAL DE CONSTRUCCIONES. UDC - DRCB - GRGD - YPFB	Ing. Angel Apolinar Vargas Guzmán JEFE UNIDAD DISTRITAL DE CONSTRUCCIONES. UDC - DRCB - GRGD - YPFB

	YACIMIENTOS PETROLÍFEROS FISCALES BOLIVIANOS GERENCIA DE REDES DE GAS Y DUCTOS DISTRITO REDES DE GAS COCHABAMBA	ANEXO 2
	GRÁFICOS: OBRAS CIVILES CONSTRUCCION DE RED SECUNDARIA MUNICIPIO CERCADO DISTRITO 9 AMPLIACIONES 1RO DE MAYO FASE II	Hoja: Página 4 de 8

3. ESPEORES DE MATERIAL DE RELLENO.

3.1. ACERAS.

- Terrenos Duros

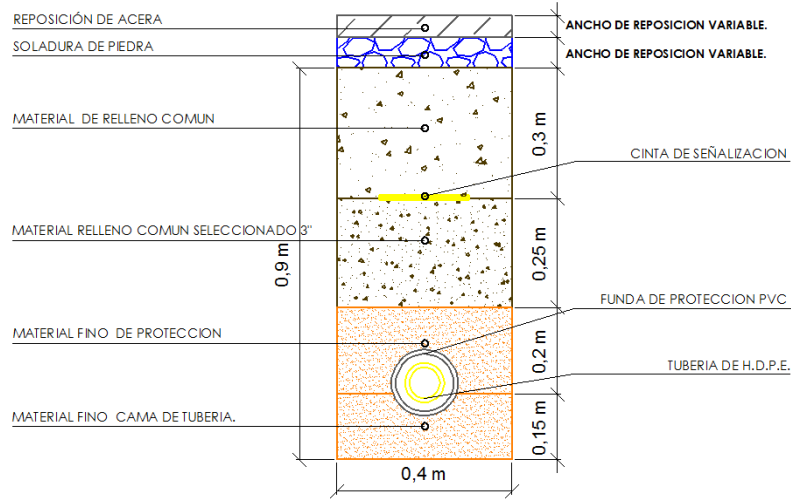

3.2. CALZADA.

- Terrenos Duros

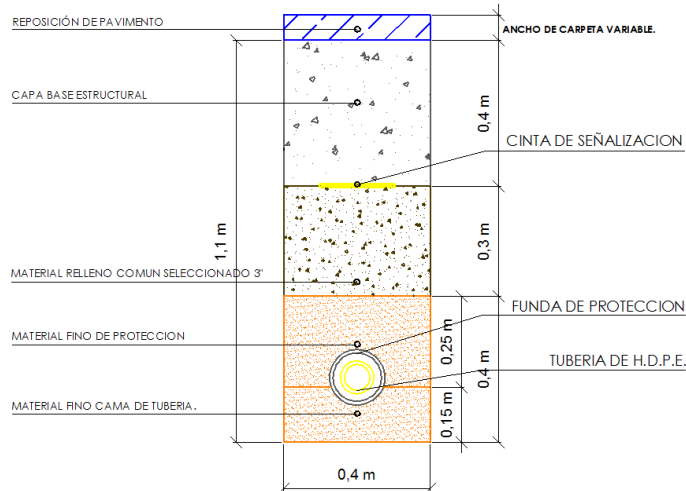

<i>Elaborado por:</i>	<i>Revisado por:</i>	<i>Aprobado por:</i>
Ing. Miguel Gonzales Escalera INGENIERO DE PROYECTOS UIP - UDC - DRCB - GRGD - YPFB	Ing. Angel Apolinar Vargas Guzmán JEFE UNIDAD DISTRITAL DE CONSTRUCCIONES. UDC - DRCB - GRGD - YPFB	Ing. Angel Apolinar Vargas Guzmán JEFE UNIDAD DISTRITAL DE CONSTRUCCIONES. UDC - DRCB - GRGD - YPFB

	YACIMIENTOS PETROLÍFEROS FISCALES BOLIVIANOS GERENCIA DE REDES DE GAS Y DUCTOS DISTRITO REDES DE GAS COCHABAMBA	ANEXO 2
	GRÁFICOS: OBRAS CIVILES CONSTRUCCION DE RED SECUNDARIA MUNICIPIO CERCADO DISTRITO 9 AMPLIACIONES 1RO DE MAYO FASE II	Hoja: Página 5 de 8

4. REPOSICIONES EN ACERA Y CALZADA DE FORMA ADECUADA.

4.1. ACERAS DE HORMIGÓN.

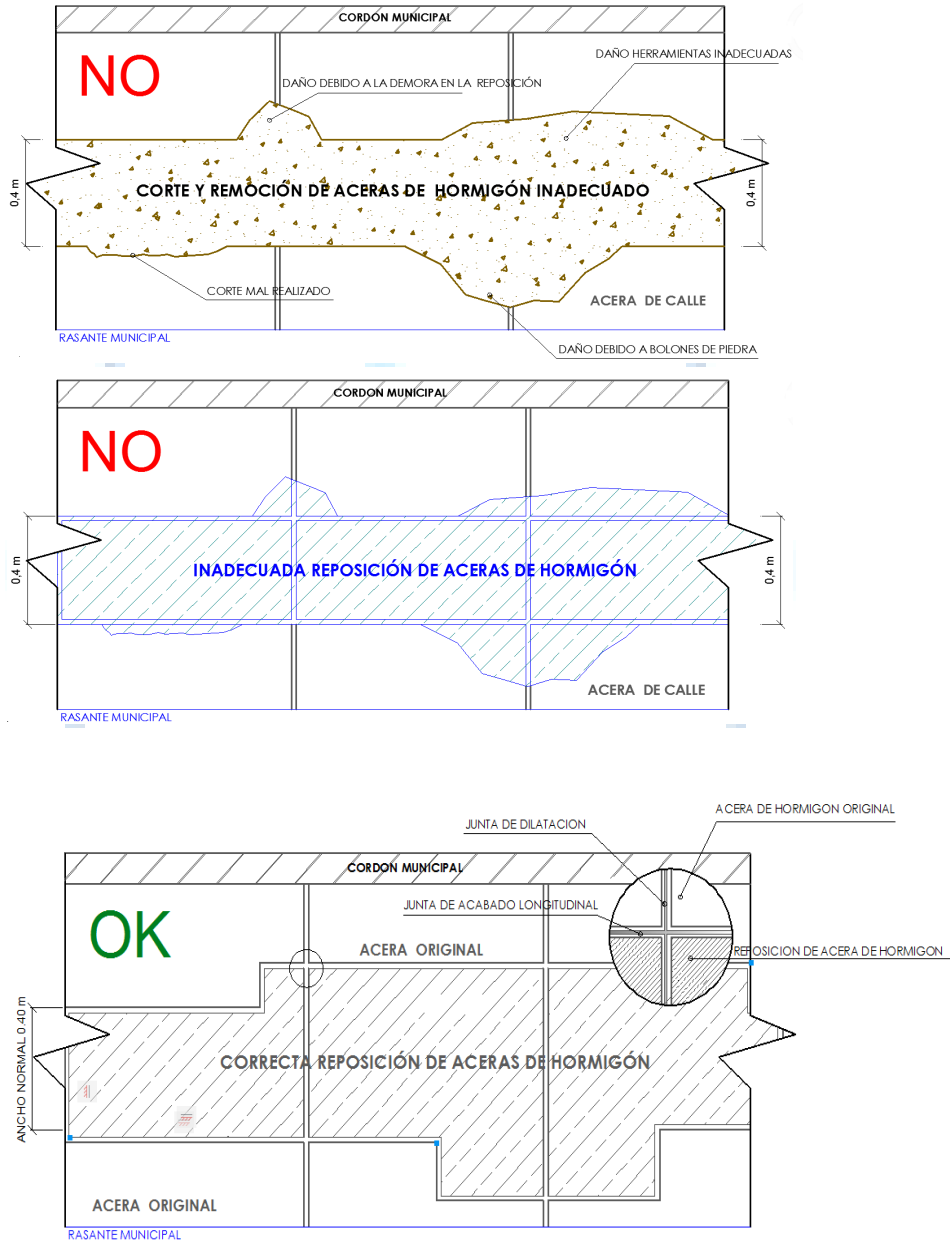

Elaborado por:	Revisado por:	Aprobado por:
Ing. Miguel Gonzales Escalera INGENIERO DE PROYECTOS UIP - UDC - DRCB - GRGD - YPFB	Ing. Angel Apolinar Vargas Guzmán JEFE UNIDAD DISTRITAL DE CONSTRUCCIONES. UDC - DRCB - GRGD - YPFB	Ing. Angel Apolinar Vargas Guzmán JEFE UNIDAD DISTRITAL DE CONSTRUCCIONES. UDC - DRCB - GRGD - YPFB

	YACIMIENTOS PETROLÍFEROS FISCALES BOLIVIANOS GERENCIA DE REDES DE GAS Y DUCTOS DISTRITO REDES DE GAS COCHABAMBA	ANEXO 2
	GRÁFICOS: OBRAS CIVILES CONSTRUCCION DE RED SECUNDARIA MUNICIPIO CERCADO DISTRITO 9 AMPLIACIONES 1RO DE MAYO FASE II	Hoja: Página 6 de 8

4.2. DIMENSIONES Y ESQUEMAS VÁLVULA Y LOSETAS DE SEÑALIZACIÓN

4.2.1. BASE DE HORMIGÓN PARA SEÑALIZACIÓN HORIZONTAL DE EMPEDRADO Y TIERRA.

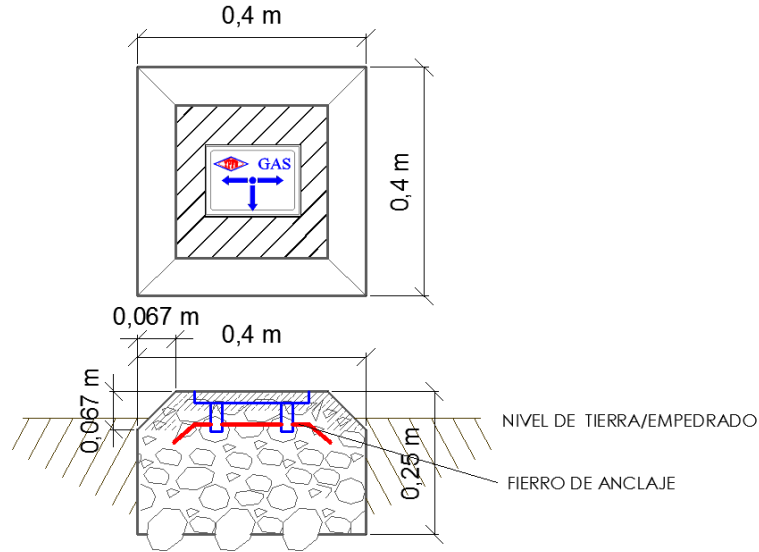

4.2.2. LOSETAS DE SEÑALIZACIÓN HORIZONTAL EN COBERTURAS DE ACERA DE HORMIGÓN.

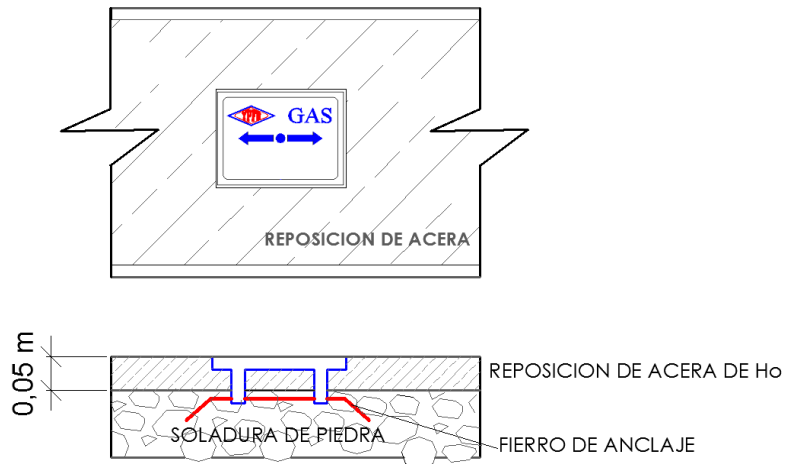

Elaborado por:	Revisado por:	Aprobado por:
Ing. Miguel Gonzales Escalera INGENIERO DE PROYECTOS UIP - UDC - DRCB - GRGD - YPFB	Ing. Angel Apolinar Vargas Guzmán JEFE UNIDAD DISTRITAL DE CONSTRUCCIONES. UDC - DRCB - GRGD - YPFB	Ing. Angel Apolinar Vargas Guzmán JEFE UNIDAD DISTRITAL DE CONSTRUCCIONES. UDC - DRCB - GRGD - YPFB

	YACIMIENTOS PETROLÍFEROS FISCALES BOLIVIANOS GERENCIA DE REDES DE GAS Y DUCTOS DISTRITO REDES DE GAS COCHABAMBA	ANEXO 2
	GRÁFICOS: OBRAS CIVILES CONSTRUCCION DE RED SECUNDARIA MUNICIPIO CERCADO DISTRITO 9 AMPLIACIONES 1RO DE MAYO FASE II	Hoja: Página 7 de 8

5. TRAZO DE RED SECUNDARIA EXISTENTE.

OTB 1RO DE MAYO

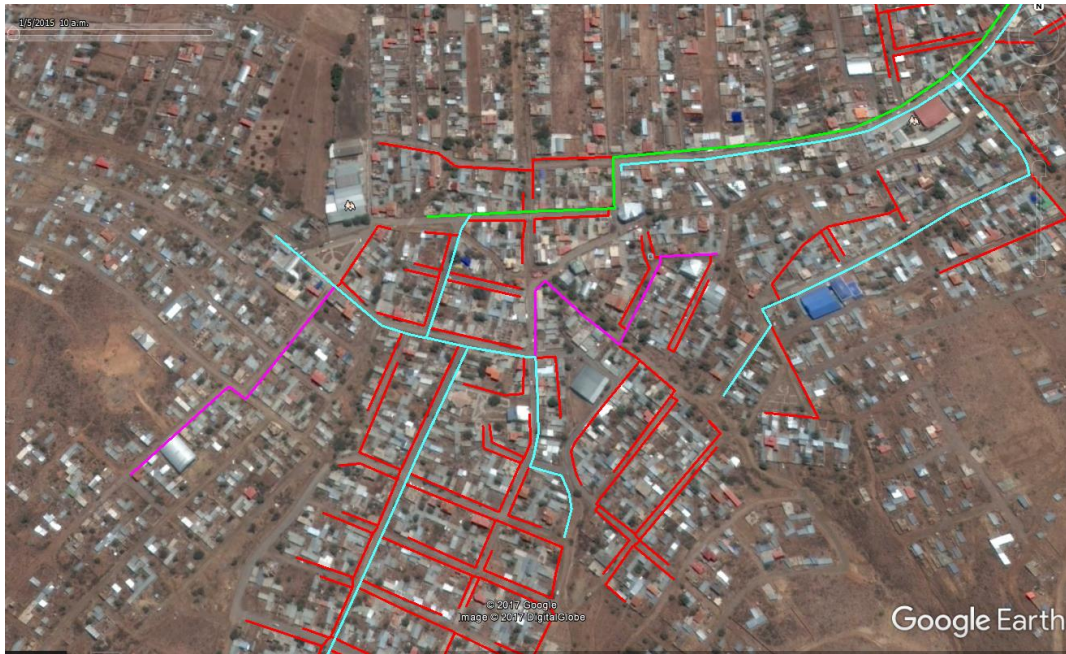

- TUBERIA DE PE 125 mm
- TUBERÍA DE PE 110 mm
- TUBERÍA DE PE 90 mm
- TUBERÍA DE PE 63 mm
- TUBERÍA DE PE 40 mm





<i>Elaborado por:</i>	<i>Revisado por:</i>	<i>Aprobado por:</i>
Ing. Miguel Gonzales Escalera INGENIERO DE PROYECTOS UIP - UDC - DRCB - GRGD - YPFB	Ing. Angel Apolinar Vargas Guzmán JEFE UNIDAD DISTRITAL DE CONSTRUCCIONES. UDC - DRCB - GRGD - YPFB	Ing. Angel Apolinar Vargas Guzmán JEFE UNIDAD DISTRITAL DE CONSTRUCCIONES. UDC - DRCB - GRGD - YPFB

	YACIMIENTOS PETROLÍFEROS FISCALES BOLIVIANOS GERENCIA DE REDES DE GAS Y DUCTOS DISTRITO REDES DE GAS COCHABAMBA	ANEXO 2
	GRÁFICOS: OBRAS CIVILES CONSTRUCCION DE RED SECUNDARIA MUNICIPIO CERCADO DISTRITO 9 AMPLIACIONES 1RO DE MAYO FASE II	Hoja: Página 8 de 8

6. TRAZO DE RED SECUNDARIA PROYECTADA.

OTB 1RO DE MAYO



	TUBERÍA DE PE 125 mm
	TUBERÍA DE PE 110 mm
	TUBERÍA DE PE 90 mm
	TUBERÍA DE PE 63 mm
	TUBERÍA DE PE 40 mm

<i>Elaborado por:</i>	<i>Revisado por:</i>	<i>Aprobado por:</i>
Ing. Miguel Gonzales Escalera INGENIERO DE PROYECTOS UIP - UDC - DRCB - GRGD - YPFB	Ing. Angel Apolinar Vargas Guzmán JEFE UNIDAD DISTRITAL DE CONSTRUCCIONES. UDC - DRCB - GRGD - YPFB	Ing. Angel Apolinar Vargas Guzmán JEFE UNIDAD DISTRITAL DE CONSTRUCCIONES. UDC - DRCB - GRGD - YPFB