

 La fuerza que transforma Bolivia	YACIMIENTOS PETROLÍFEROS FISCALES BOLIVIANOS GERENCIA DE REDES DE GAS Y DUCTOS DISTRITO REDES DE GAS COCHABAMBA	ANEXO 2
	GRÁFICOS: OBRAS CIVILES CONSTRUCCION DE RED SECUNDARIA MUNICIPIO CERCADO DISTRITO 9 AMPLIACIONES MANCOMUNIDAD 1RO DE MAYO SECTOR SUR - OESTE	Hoja: Página 1 de 8

GRÁFICOS.

1. TRANSPORTE Y MANIPULACIÓN DE TUBERÍA DE POLIETILENO.

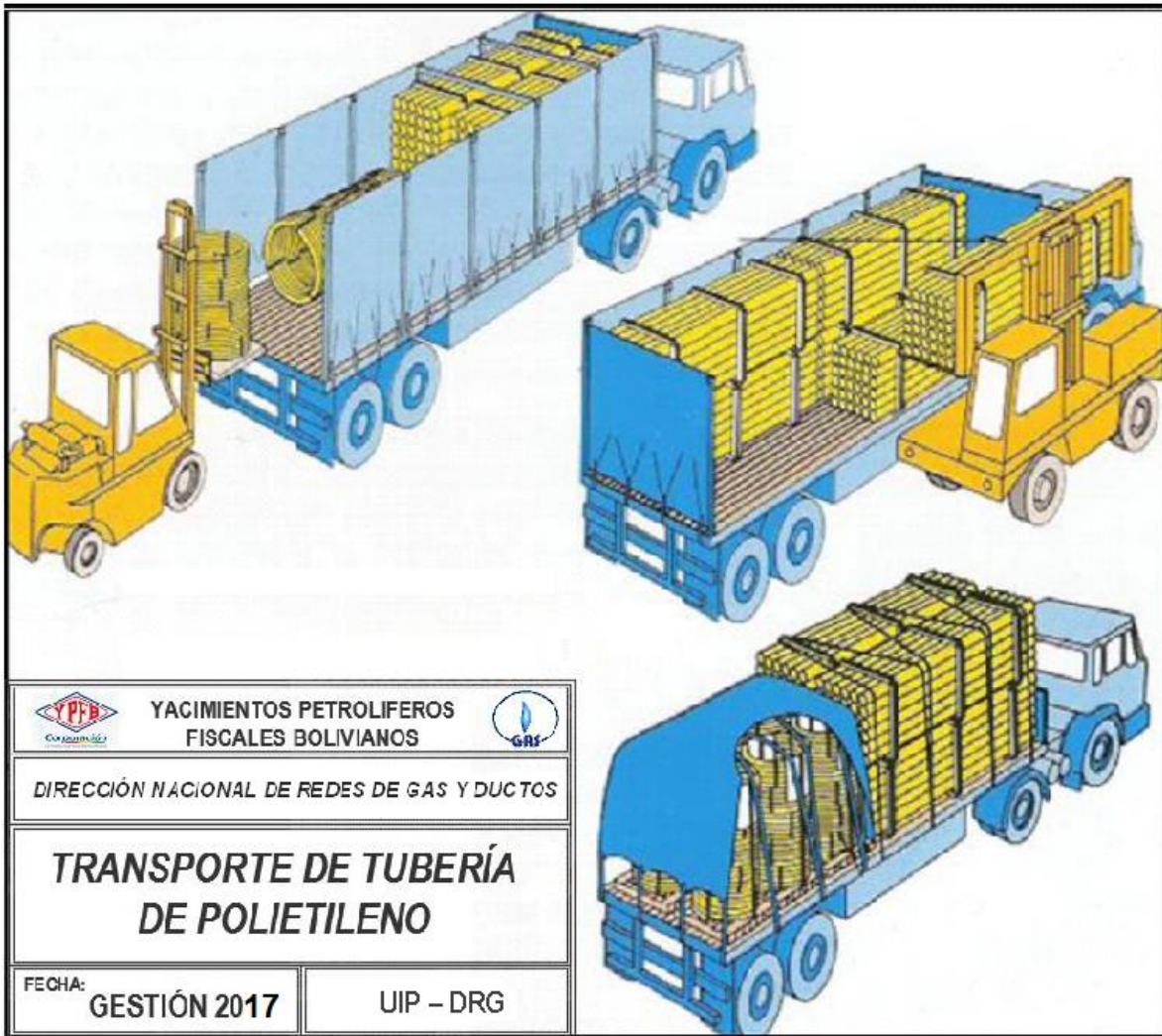

<i>Elaborado por:</i>	<i>Revisado por:</i>	<i>Aprobado por:</i>

	<p>YACIMIENTOS PETROLÍFEROS FISCALES BOLIVIANOS GERENCIA DE REDES DE GAS Y DUCTOS DISTRITO REDES DE GAS COCHABAMBA</p>	<p>ANEXO 2</p>
	<p>GRÁFICOS: OBRAS CIVILES CONSTRUCCION DE RED SECUNDARIA MUNICIPIO CERCADO DISTRITO 9 AMPLIACIONES MANCOMUNIDAD 1RO DE MAYO SECTOR SUR - OESTE</p>	<p>Hoja: Página 2 de 8</p>

2. LETREROS.

2.1. HOMBRES TRABAJANDO. (ESTRUCTURA METÁLICA, 850 mm de ancho por 1300 mm de alto)



<i>Elaborado por:</i>	<i>Revisado por:</i>	<i>Aprobado por:</i>

 La fuerza que transforma Bolivia	YACIMIENTOS PETROLÍFEROS FISCALES BOLIVIANOS GERENCIA DE REDES DE GAS Y DUCTOS DISTRITO REDES DE GAS COCHABAMBA	ANEXO 2
	GRÁFICOS: OBRAS CIVILES CONSTRUCCION DE RED SECUNDARIA MUNICIPIO CERCADO DISTRITO 9 AMPLIACIONES MANCOMUNIDAD 1RO DE MAYO SECTOR SUR - OESTE	Hoja: Página 3 de 8

2.2. LETRERO DE OBRA. (De acuerdo a especificación, 2800 mm de ancho por 2000 mm de alto)

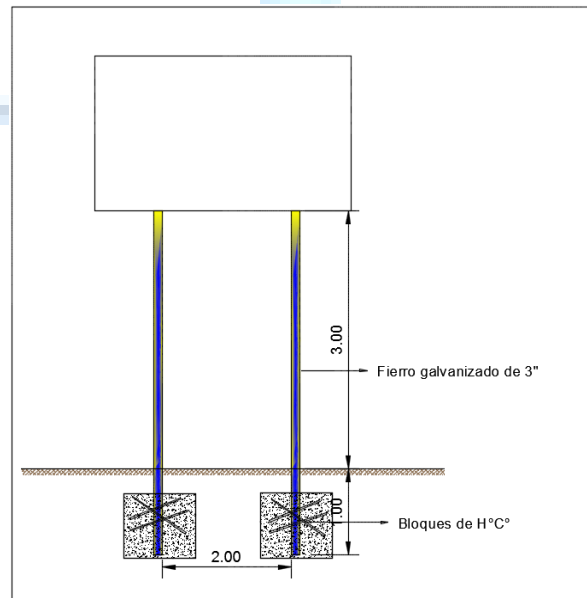

<i>Elaborado por:</i>	<i>Revisado por:</i>	<i>Aprobado por:</i>

	YACIMIENTOS PETROLÍFEROS FISCALES BOLIVIANOS GERENCIA DE REDES DE GAS Y DUCTOS DISTRITO REDES DE GAS COCHABAMBA	ANEXO 2
	GRÁFICOS: OBRAS CIVILES CONSTRUCCION DE RED SECUNDARIA MUNICIPIO CERCADO DISTRITO 9 AMPLIACIONES MANCOMUNIDAD 1RO DE MAYO SECTOR SUR - OESTE	Hoja: Página 4 de 8

3. ESPEORES DE MATERIAL DE RELLENO.

3.1. ACERAS.

- Terrenos Duros

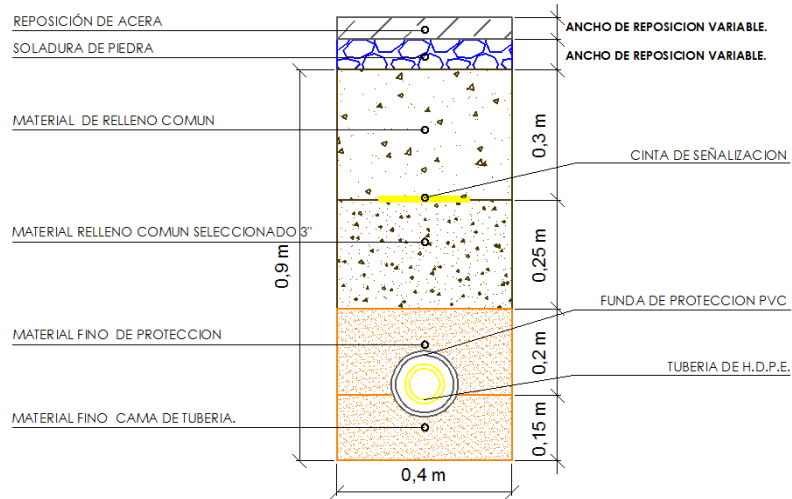

3.2. CALZADA.

- Terrenos Duros

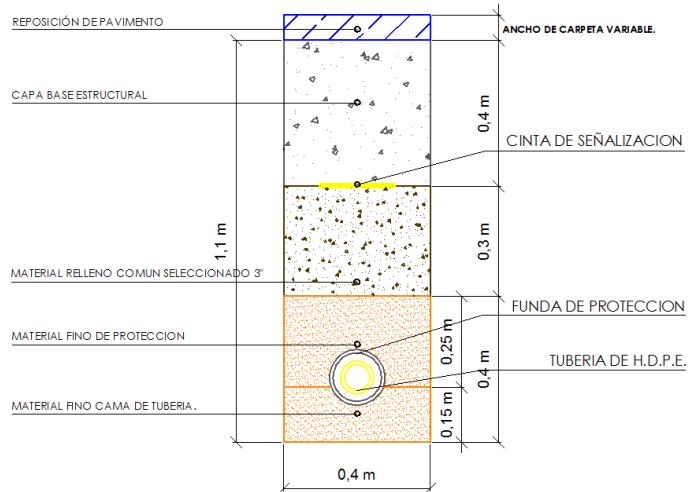

<i>Elaborado por:</i>	<i>Revisado por:</i>	<i>Aprobado por:</i>

	<p align="center">YACIMIENTOS PETROLÍFEROS FISCALES BOLIVIANOS GERENCIA DE REDES DE GAS Y DUCTOS DISTRITO REDES DE GAS COCHABAMBA</p>	<p>ANEXO 2</p>
	<p align="center">GRÁFICOS: OBRAS CIVILES CONSTRUCCION DE RED SECUNDARIA MUNICIPIO CERCADO DISTRITO 9 AMPLIACIONES MANCOMUNIDAD 1RO DE MAYO SECTOR SUR - OESTE</p>	<p>Hoja: Página 5 de 8</p>

4. REPOSICIONES EN ACERA Y CALZADA DE FORMA ADECUADA.

4.1. ACERAS DE HORMIGÓN.

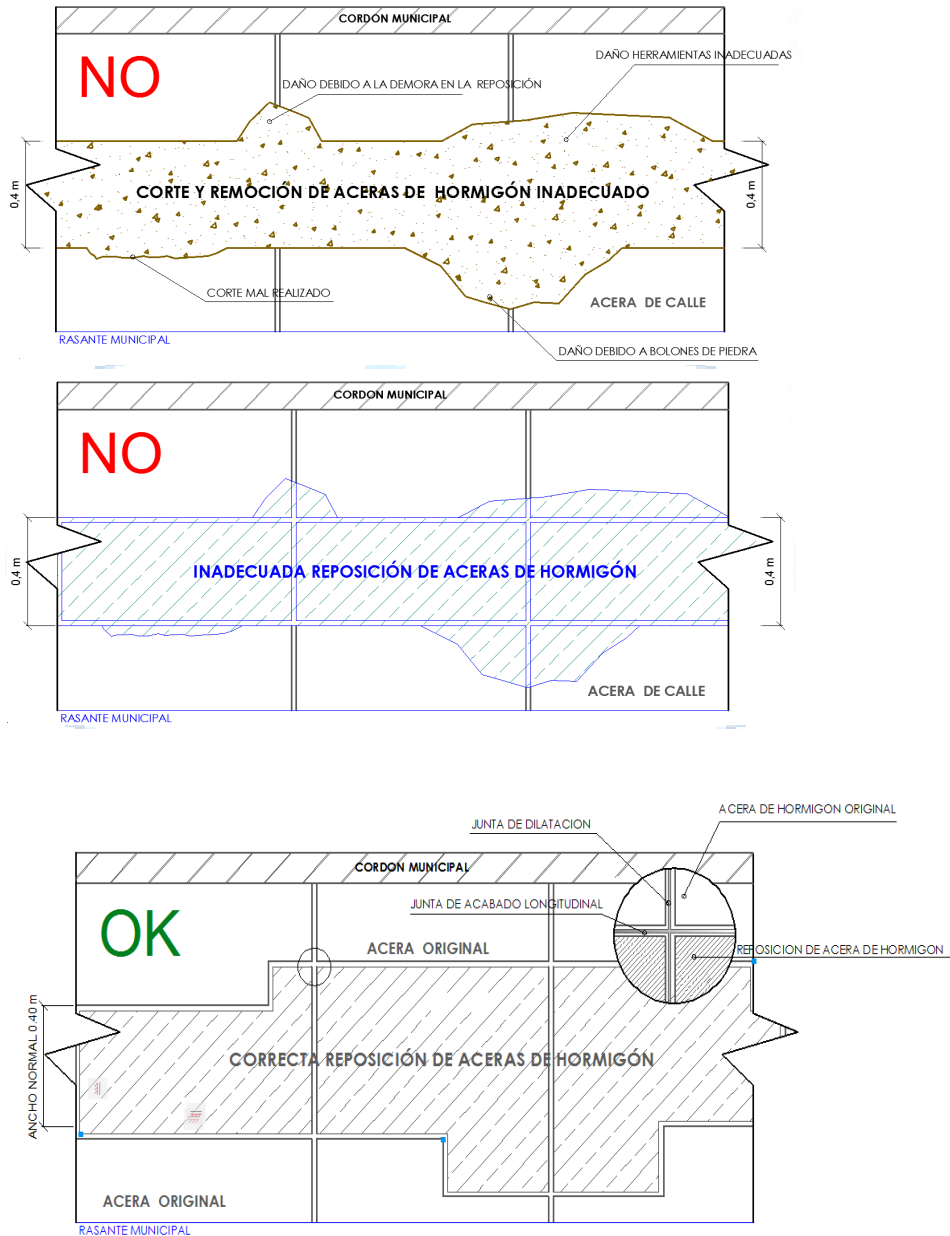

<i>Elaborado por:</i>	<i>Revisado por:</i>	<i>Aprobado por:</i>

	YACIMIENTOS PETROLÍFEROS FISCALES BOLIVIANOS GERENCIA DE REDES DE GAS Y DUCTOS DISTRITO REDES DE GAS COCHABAMBA	ANEXO 2
	GRÁFICOS: OBRAS CIVILES CONSTRUCCION DE RED SECUNDARIA MUNICIPIO CERCADO DISTRITO 9 AMPLIACIONES MANCOMUNIDAD 1RO DE MAYO SECTOR SUR - OESTE	Hoja: Página 6 de 8

4.2. DIMENSIONES Y ESQUEMAS VÁLVULA Y LOSETAS DE SEÑALIZACIÓN

4.2.1. BASE DE HORMIGÓN PARA SEÑALIZACIÓN HORIZONTAL DE EMPEDRADO Y TIERRA.

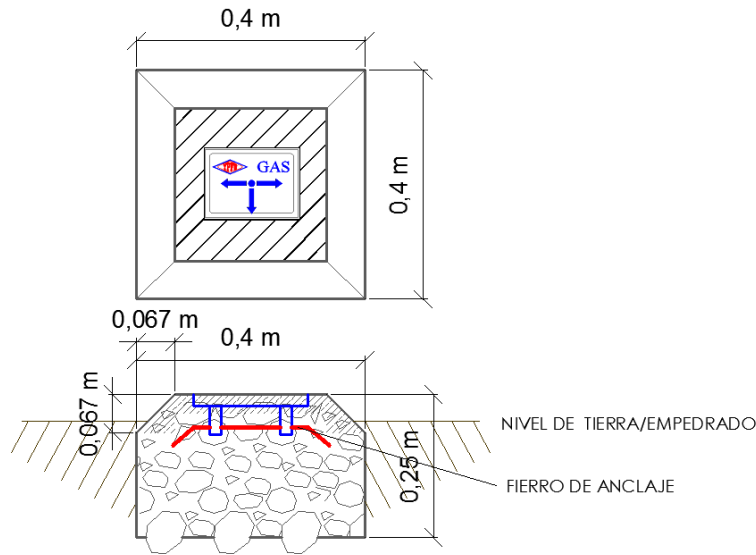

4.2.2. LOSETAS DE SEÑALIZACIÓN HORIZONTAL EN COBERTURAS DE ACERA DE HORMIGÓN.

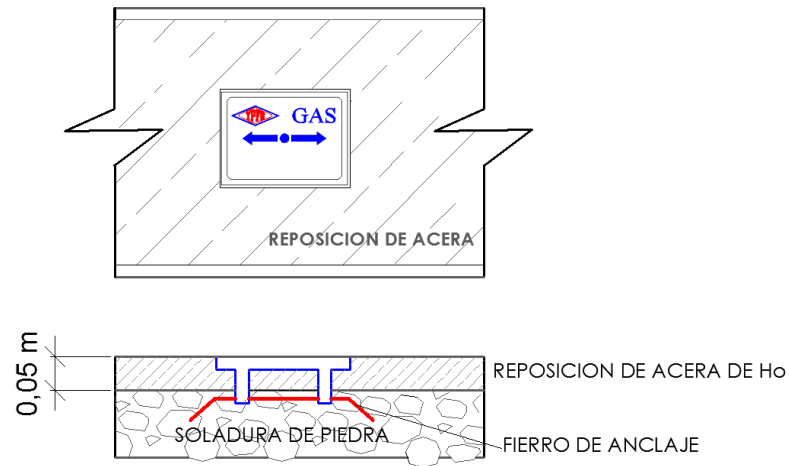

<i>Elaborado por:</i>	<i>Revisado por:</i>	<i>Aprobado por:</i>

	<p>YACIMIENTOS PETROLÍFEROS FISCALES BOLIVIANOS GERENCIA DE REDES DE GAS Y DUCTOS DISTRITO REDES DE GAS COCHABAMBA</p>	<p>ANEXO 2</p>
	<p>GRÁFICOS: OBRAS CIVILES CONSTRUCCION DE RED SECUNDARIA MUNICIPIO CERCADO DISTRITO 9 AMPLIACIONES MANCOMUNIDAD 1RO DE MAYO SECTOR SUR - OESTE</p>	<p>Hoja: Página 7 de 8</p>

5. TRAZO DE RED SECUNDARIA EXISTENTE.

MANCOMUNIDAD 1RO DE MAYO

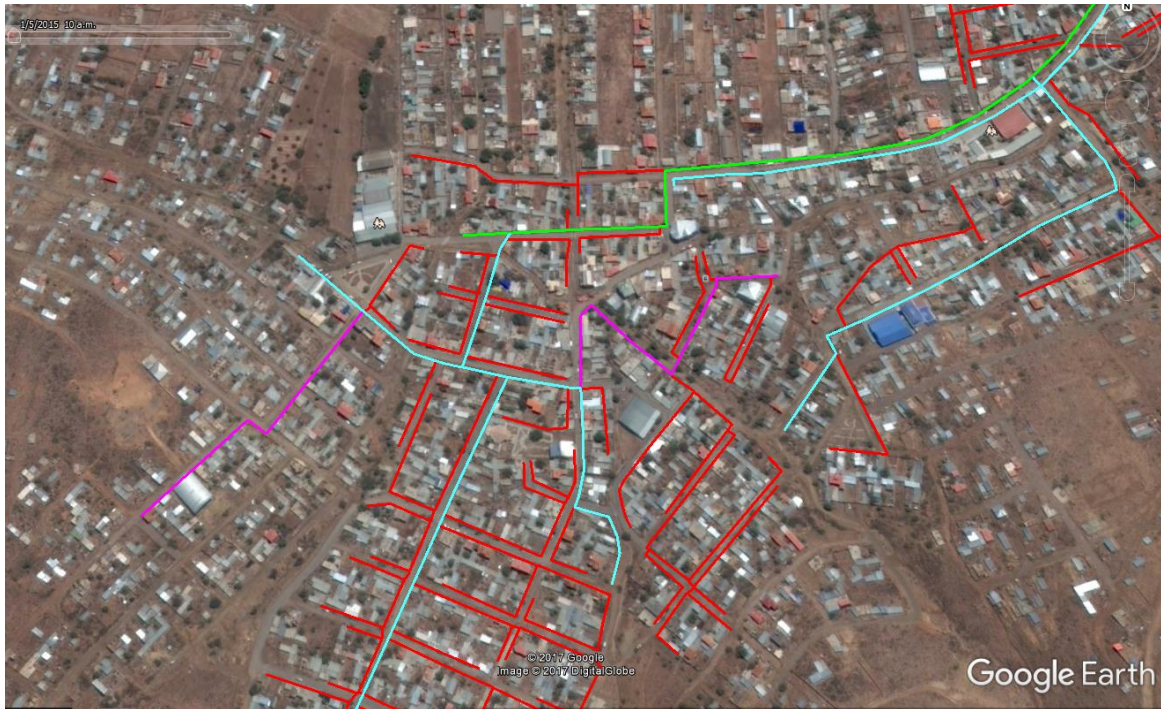

- TUBERIA DE PE 125 mm
- TUBERÍA DE PE 110 mm
- TUBERÍA DE PE 90 mm
- TUBERÍA DE PE 63 mm
- TUBERÍA DE PE 40 mm

<i>Elaborado por:</i>	<i>Revisado por:</i>	<i>Aprobado por:</i>

	<p>YACIMIENTOS PETROLÍFEROS FISCALES BOLIVIANOS GERENCIA DE REDES DE GAS Y DUCTOS DISTRITO REDES DE GAS COCHABAMBA</p>	<p>ANEXO 2</p>
	<p>GRÁFICOS: OBRAS CIVILES CONSTRUCCION DE RED SECUNDARIA MUNICIPIO CERCADO DISTRITO 9 AMPLIACIONES MANCOMUNIDAD 1RO DE MAYO SECTOR SUR - OESTE</p>	<p>Hoja: Página 8 de 8</p>

6. TRAZO DE RED SECUNDARIA PROYECTADA.

MANCOMUNIDAD 1RO DE MAYO SECTOR SUR – OESTE



 TUBERÍA DE PE 40 mm

<i>Elaborado por:</i>	<i>Revisado por:</i>	<i>Aprobado por:</i>