

 La fuerza que transforma Bolivia	YACIMIENTOS PETROLÍFEROS FISCALES BOLIVIANOS GERENCIA DE REDES DE GAS Y DUCTOS DISTRITO REDES DE GAS SANTA CRUZ	Anexo 3
	GRAFICOS	Hoja: 1 de 16

GRÁFICOS

1 TRANSPORTE Y MANIPULACIÓN DE TUBERÍA DE POLIETILENO

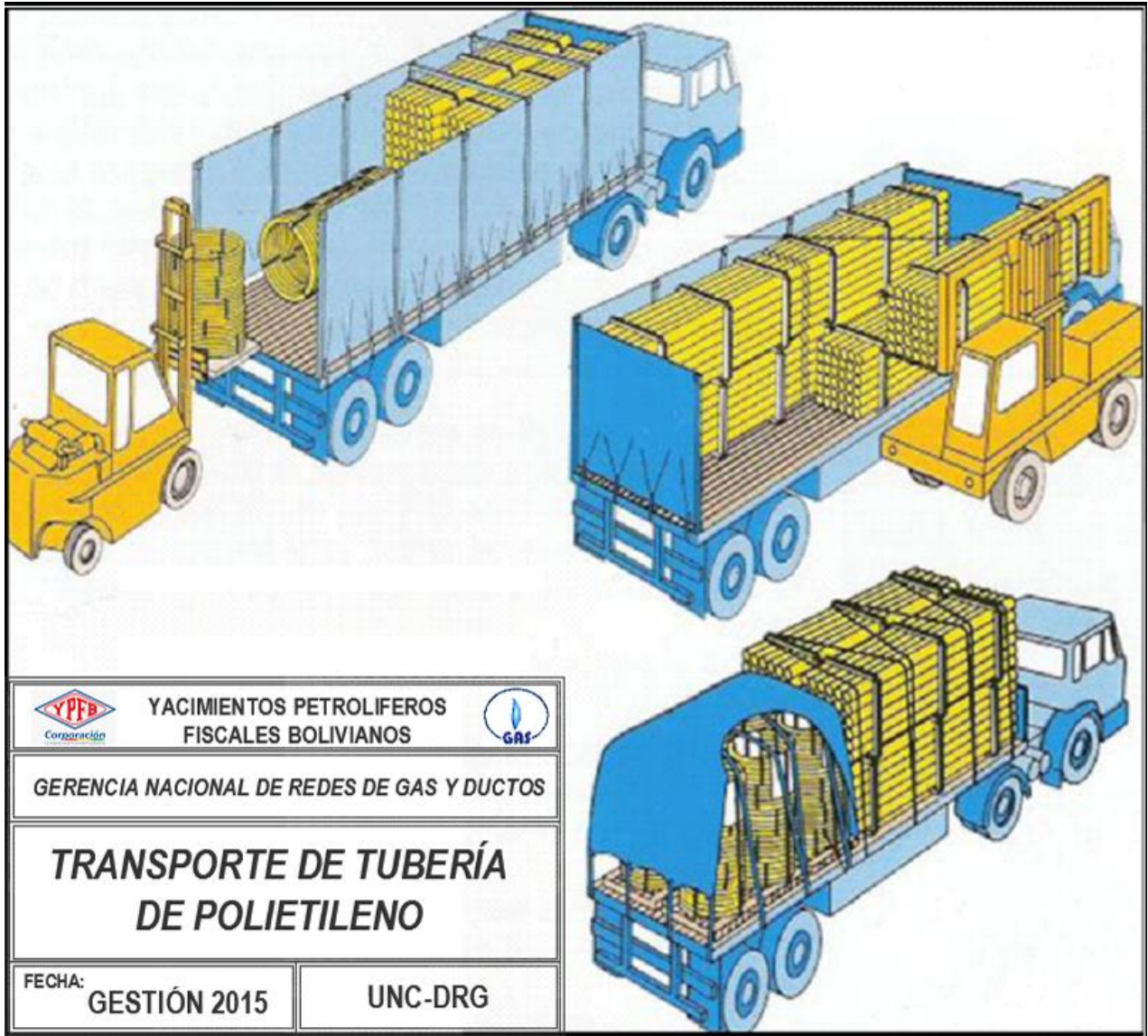

 <p>La fuerza que transforma Bolivia</p>	<p>YACIMIENTOS PETROLÍFEROS FISCALES BOLIVIANOS GERENCIA DE REDES DE GAS Y DUCTOS DISTRITO REDES DE GAS SANTA CRUZ</p>	<p>Anexo 3</p>
	<p>GRAFICOS</p>	<p>Hoja: 2 de 16</p>

LETREROS DE OBRA

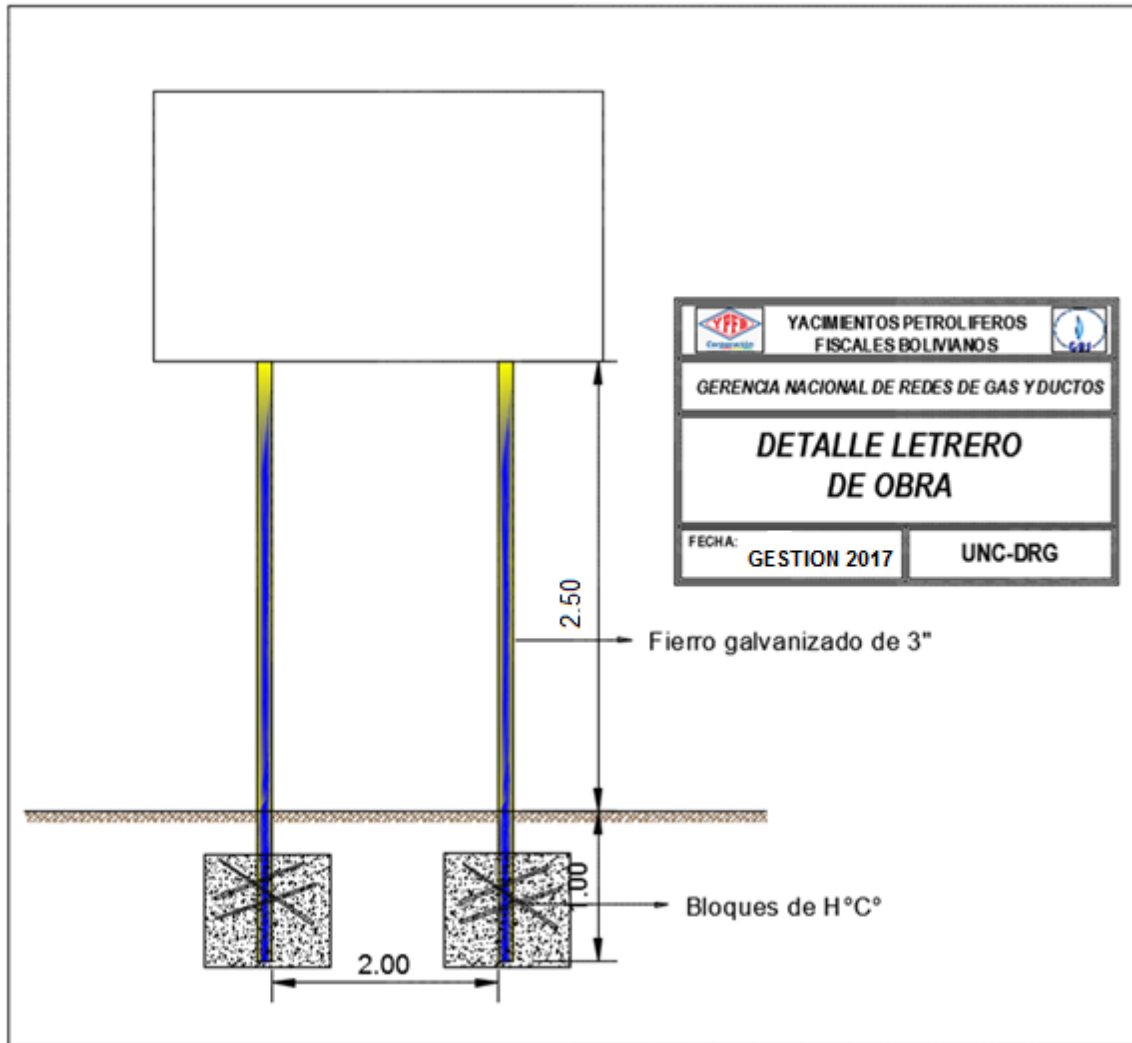



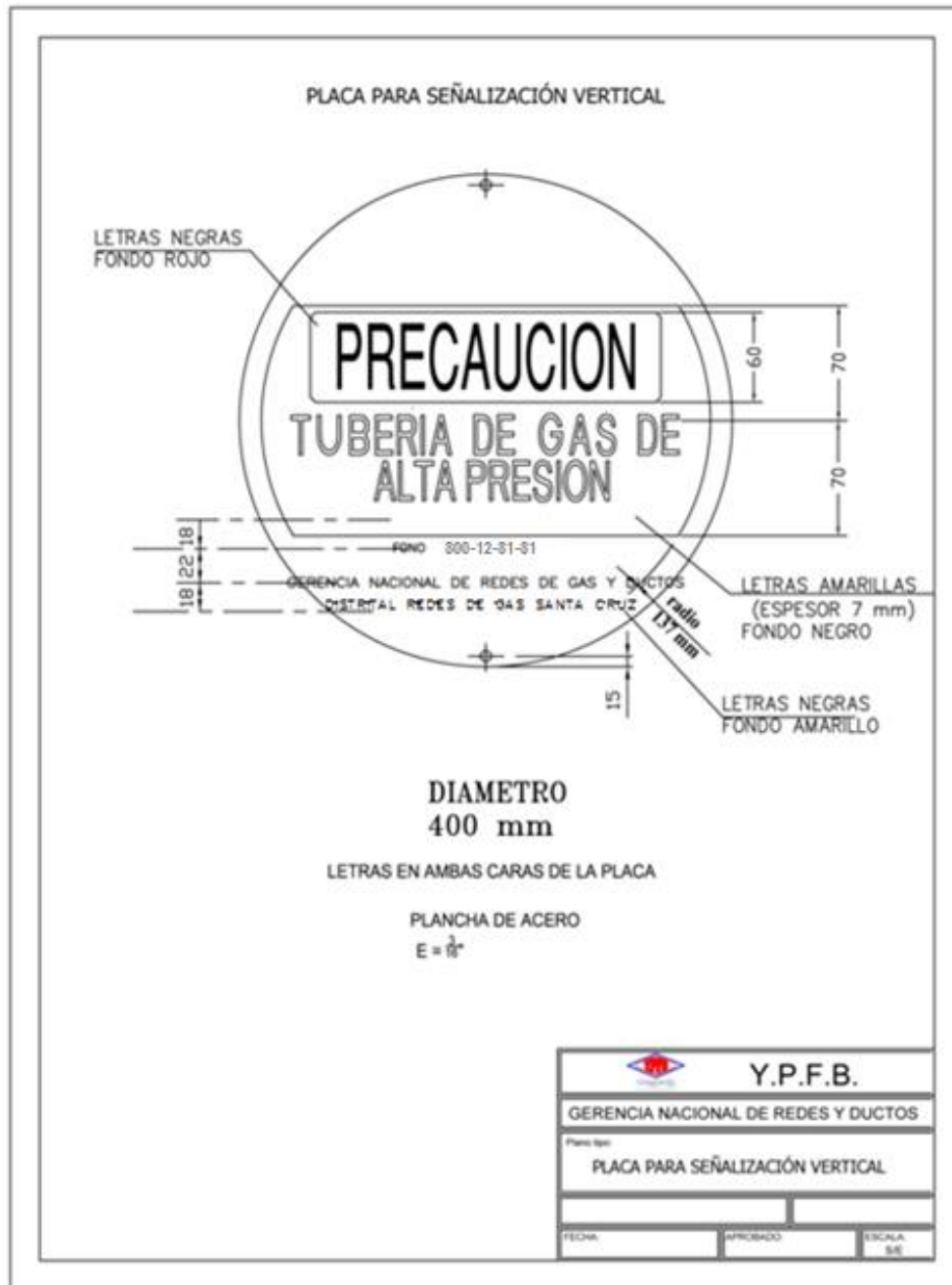

ESQUEMA PLACA DE SEÑALIZACIÓN VERTICAL

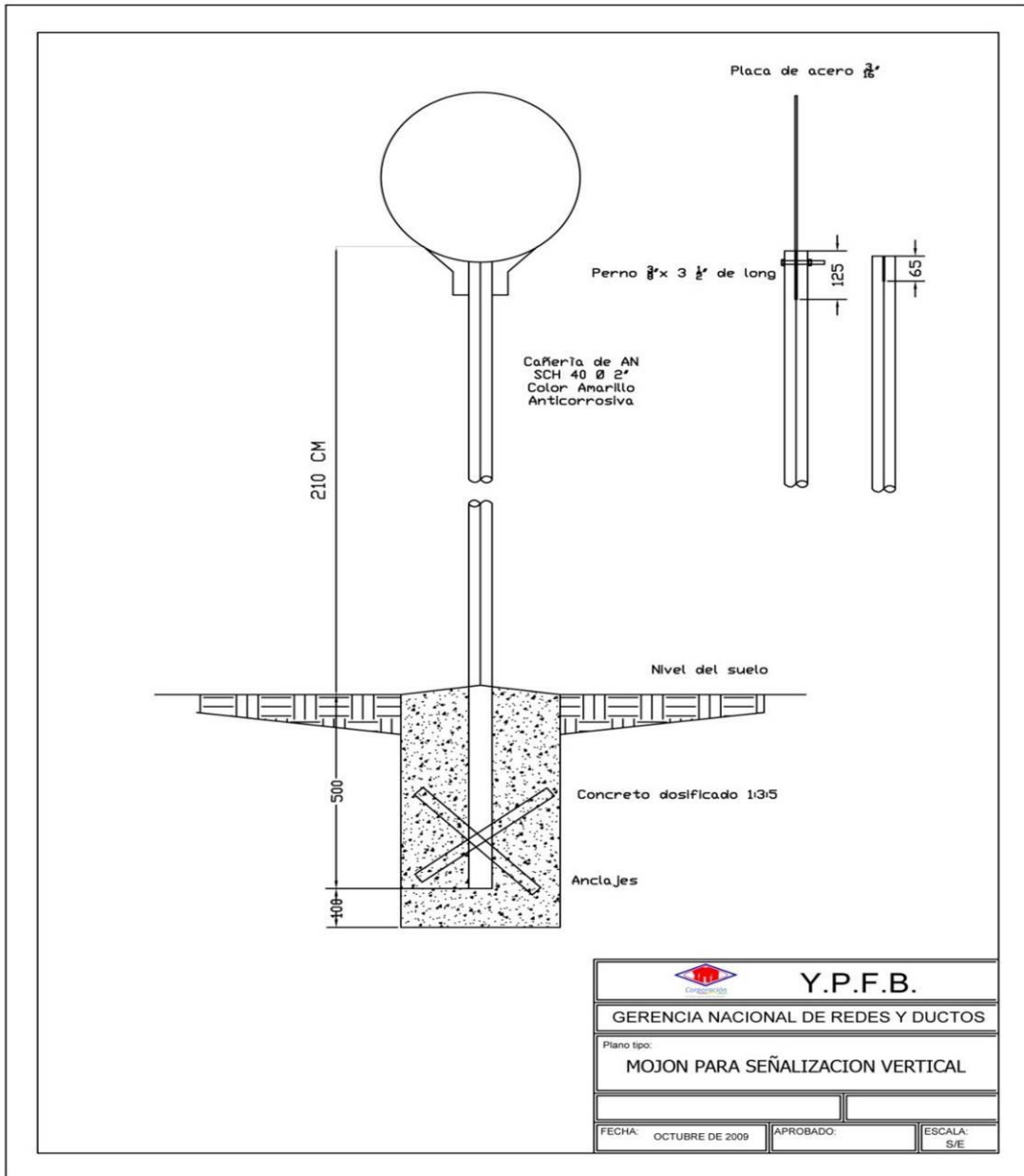

 La fuerza que transforma Bolivia	YACIMIENTOS PETROLÍFEROS FISCALES BOLIVIANOS GERENCIA DE REDES DE GAS Y DUCTOS DISTRITO REDES DE GAS SANTA CRUZ	Anexo 3
	GRAFICOS	Hoja: 4 de 16

ESQUEMA MOJÓN PARA SEÑALIZACIÓN VERTICAL



	<p align="center">YACIMIENTOS PETROLÍFEROS FISCALES BOLIVIANOS GERENCIA DE REDES DE GAS Y DUCTOS DISTRITO REDES DE GAS SANTA CRUZ</p>	<p align="center">Anexo 3</p>
	<p align="center">GRAFICOS</p>	<p>Hoja: 5 de 16</p>

HOMBRES TRABAJANDO. (ESTRUCTURA METÁLICA, 850 mm de ancho por 1300 mm de alto)

(AMBAS CARAS)

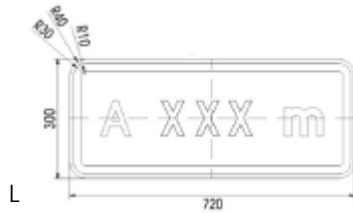

L
proveerse de este tipo de letreros con diferentes leyendas como ser:

- **Disculpe las molestias**
- **Zanja abierta**
- **Precaución desvió**
- **Peligro Gas Inflamable**
- **Trabajamos para mejorar tu vida**





CRUCE DE CANALES NO REVESTIDOS

CRUCE DE CANAL 1

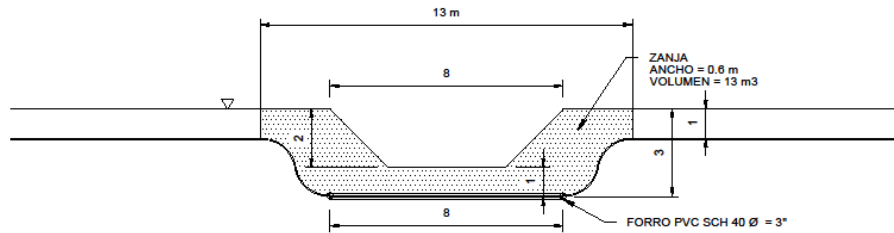

CRUCE DE CANAL 2

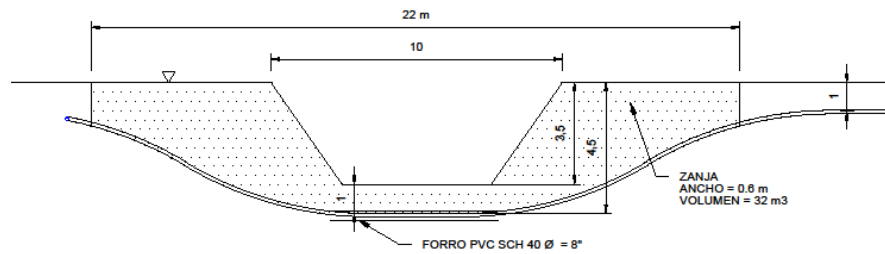

CRUCE DE CANAL 3

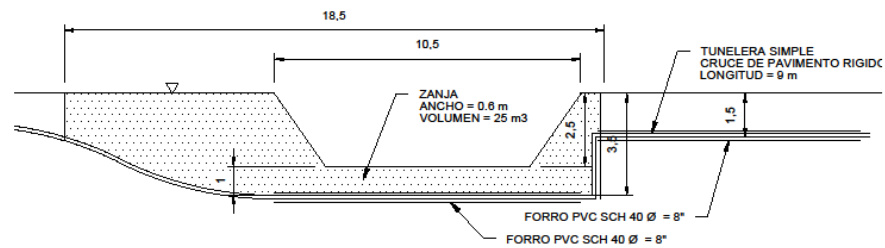

CRUCE DE CANAL 4

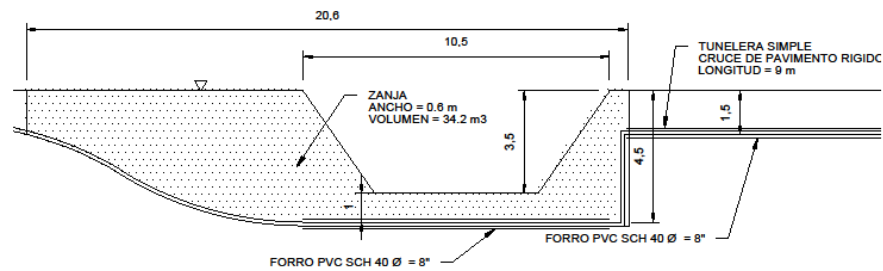



ESPESOR DE MATERIAL DE RELLENO

En acera

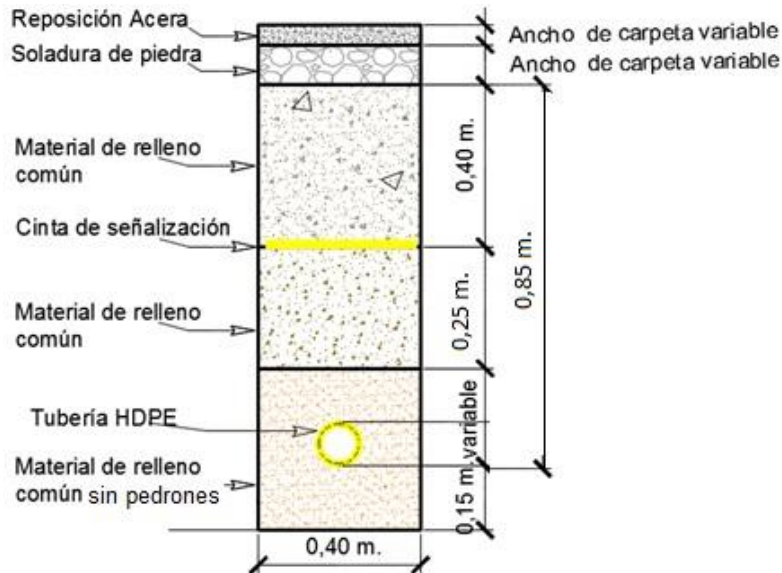

En calzada



 La fuerza que transforma Bolivia	YACIMIENTOS PETROLÍFEROS FISCALES BOLIVIANOS GERENCIA DE REDES DE GAS Y DUCTOS DISTRITO REDES DE GAS SANTA CRUZ	Anexo 3
	GRAFICOS	Hoja: 8 de 16

REPOSICION DE ACERA Y CALZADA

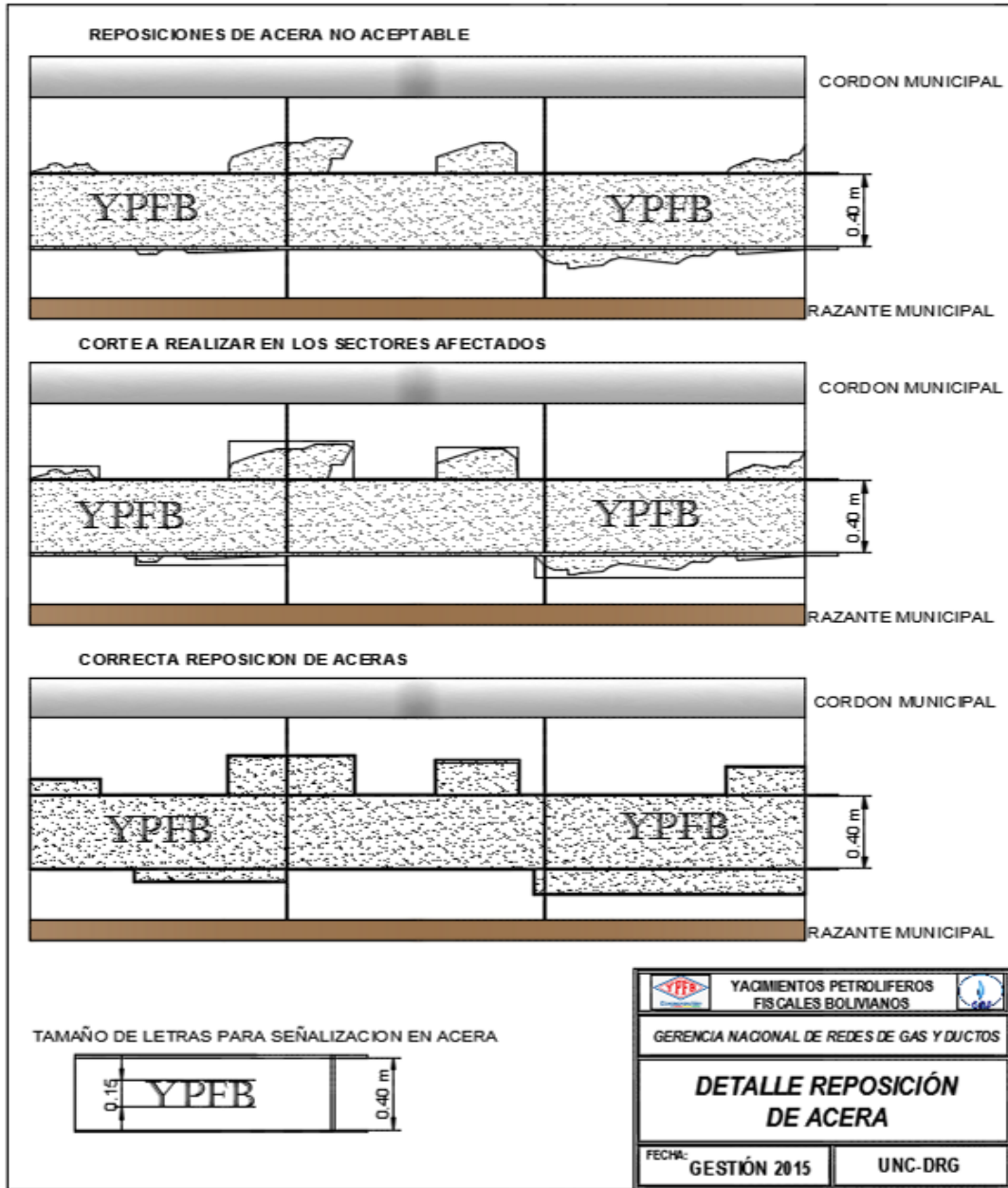





YACIMIENTOS PETROLÍFEROS FISCALES BOLIVIANOS
GERENCIA DE REDES DE GAS Y DUCTOS
DISTRITO REDES DE GAS SANTA CRUZ

Anexo 3

GRAFICOS

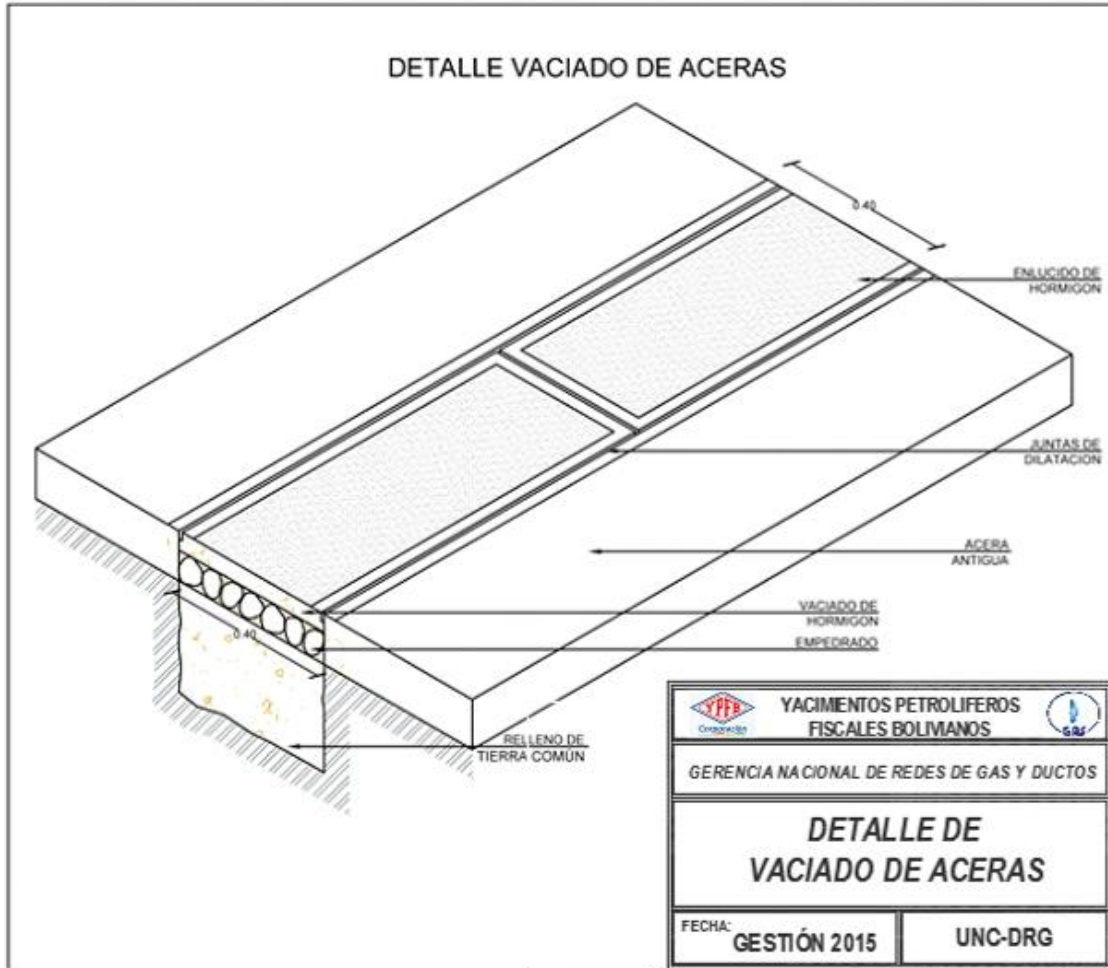
Hoja:
9 de 16



	<p align="center">YACIMIENTOS PETROLÍFEROS FISCALES BOLIVIANOS GERENCIA DE REDES DE GAS Y DUCTOS DISTRITO REDES DE GAS SANTA CRUZ</p>	<p align="right">Anexo 3</p>
	<p align="center">GRAFICOS</p>	<p>Hoja: 10 de 16</p>

DIMENSIONES Y ESQUEMAS DE LOSETAS DE SEÑALIZACIÓN Y VÁLVULAS

LOSETAS DE SEÑALIZACIÓN HORIZONTAL EN COBERTURAS DE EMPEDRADO Y TIERRA.

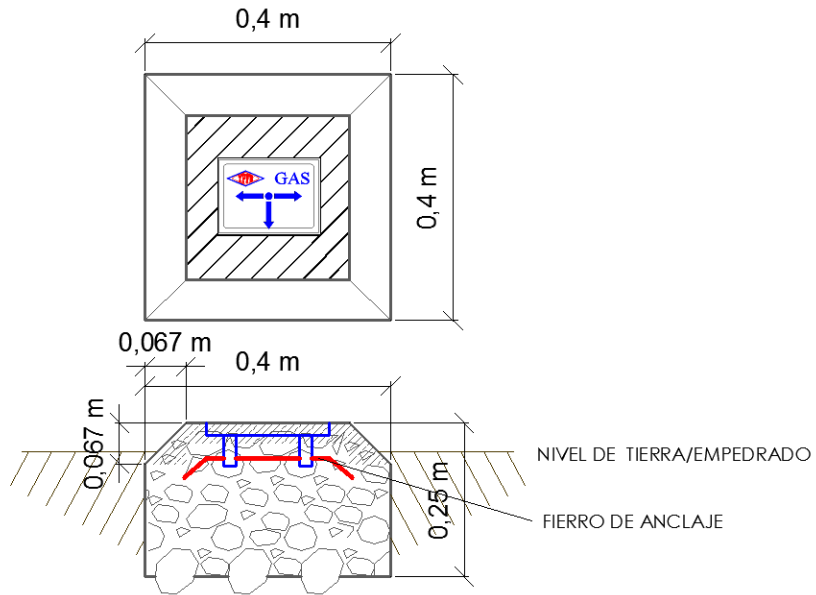

LOSETAS DE SEÑALIZACIÓN HORIZONTAL EN COBERTURAS DE HORMIGÓN.

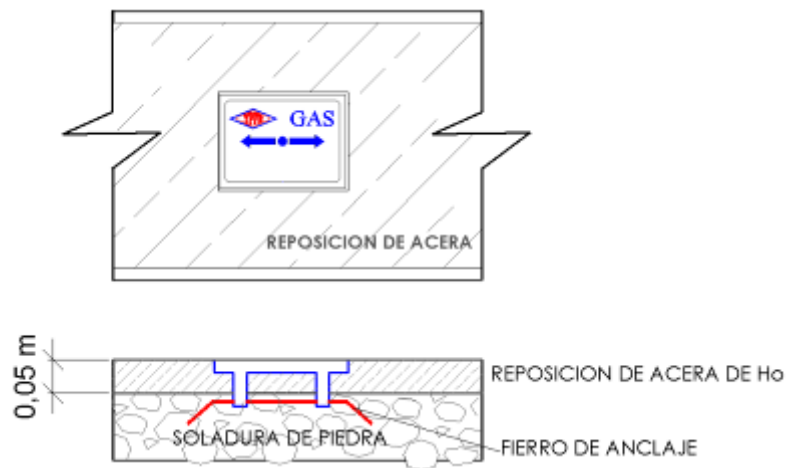



ESTRUCTURA PARA VÁLVULAS

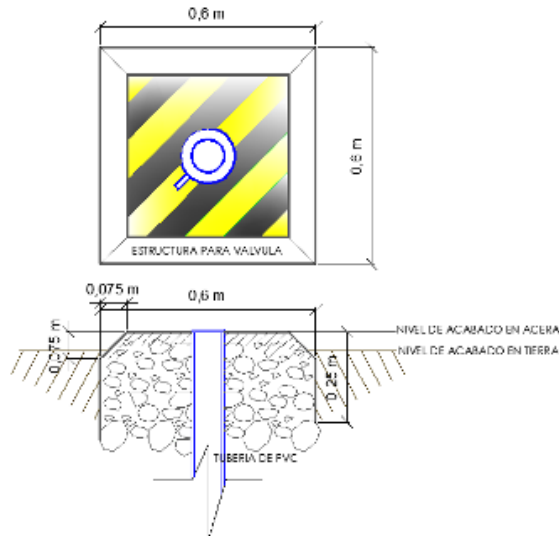

ADOSADO DE TUBERIA

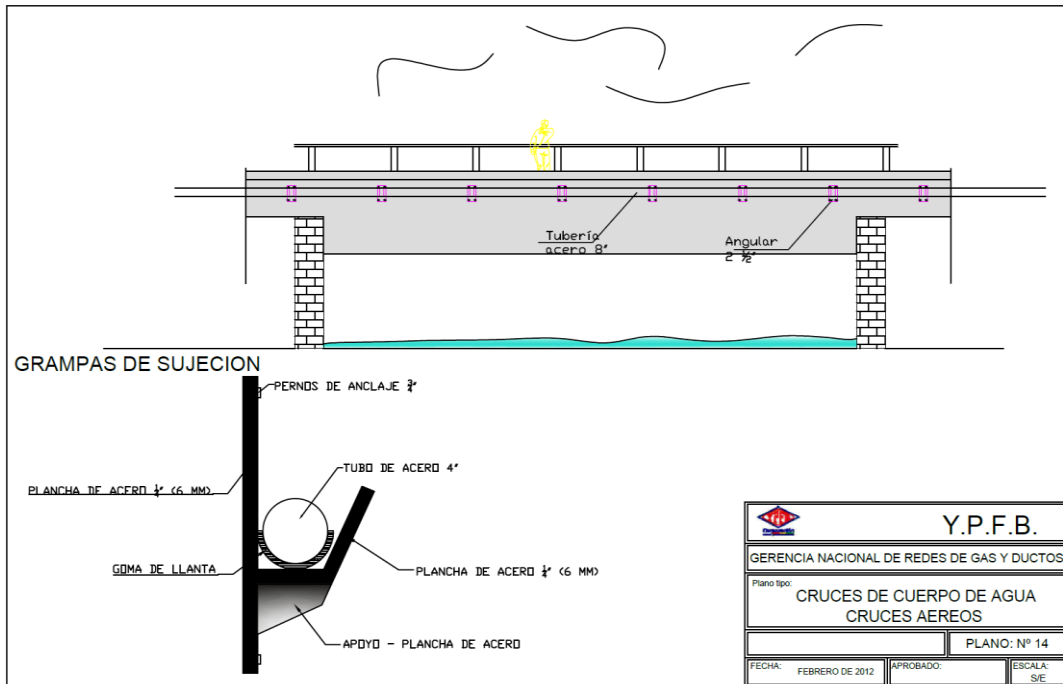

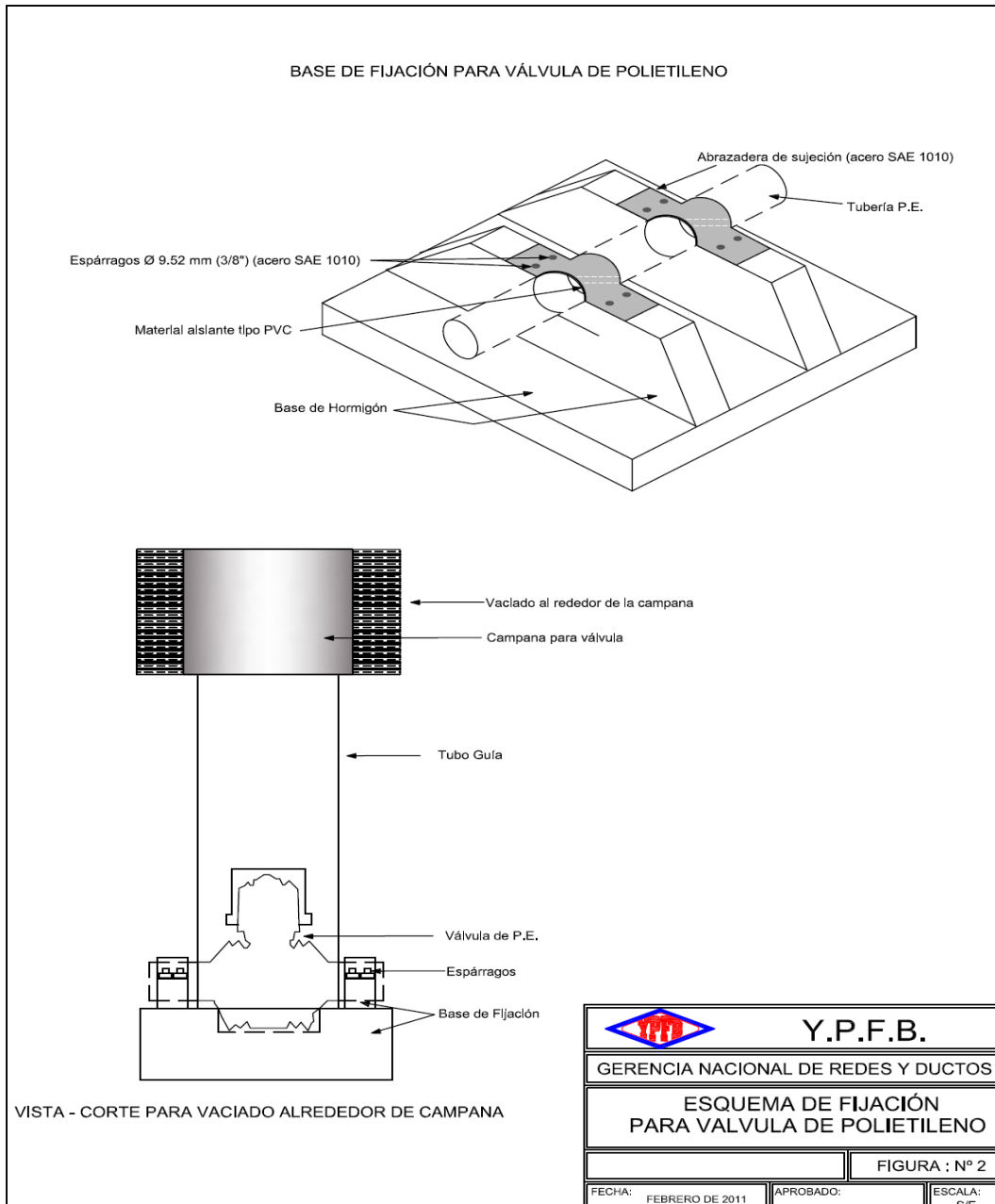

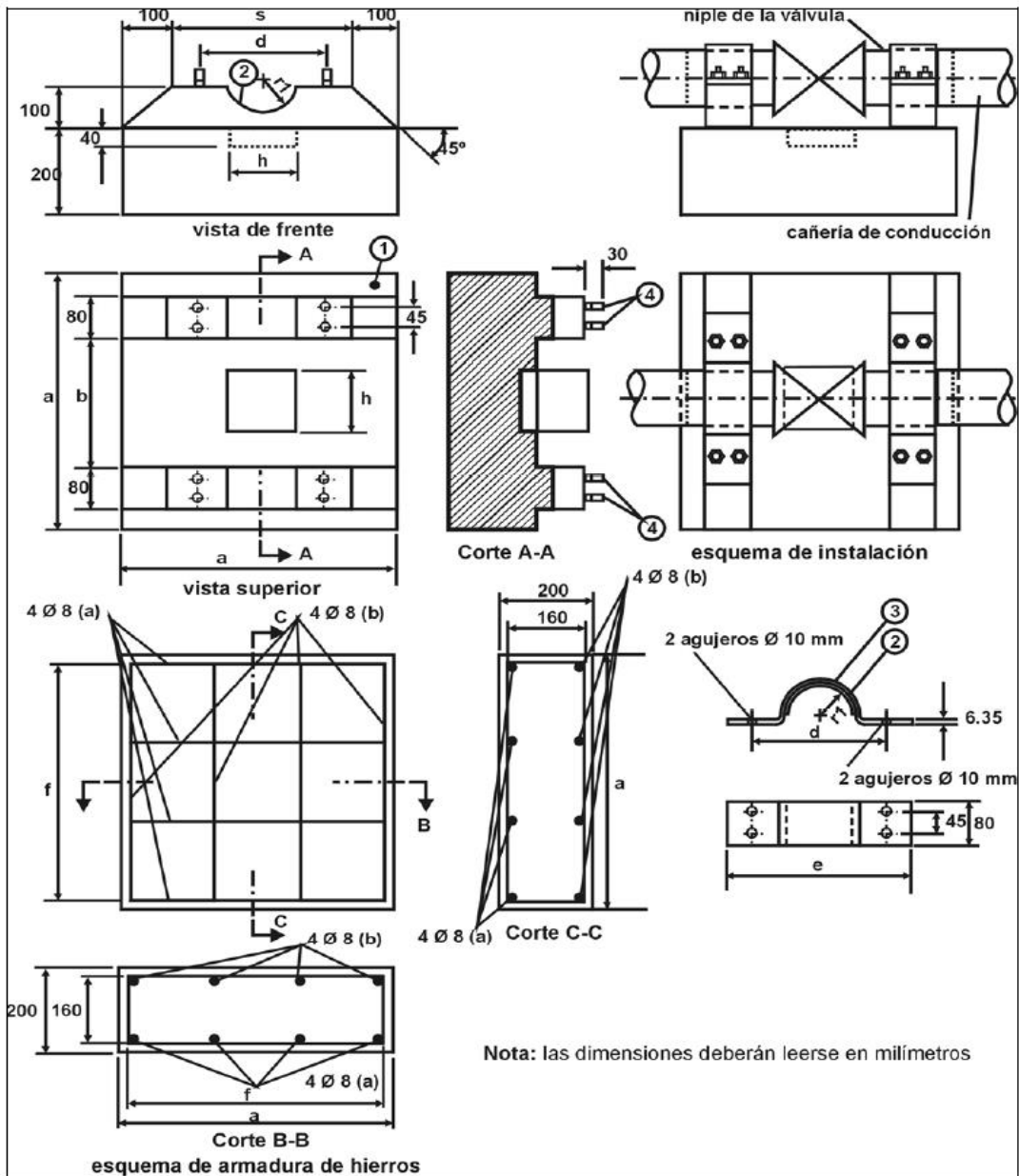

Nota: Las dimensiones de la base de fijación podrán ser ajustadas de acuerdo al tipo de válvula y según aprobación del supervisor de obra.

	YACIMIENTOS PETROLÍFEROS FISCALES BOLIVIANOS GERENCIA DE REDES DE GAS Y DUCTOS DISTRITO REDES DE GAS SANTA CRUZ	Anexo 3
	GRAFICOS	Hoja: 14 de 16

Pos.	Denominación	Cantidad
1	Base de Hormigón	1
2	Material Aislante Tipo P.V.C.	1
3	Abrazadera de Sujeción (Acero SAE 1010)	2
4	Espárragos Ø9.52 mm (3/8")(Acero SAE 1010)	8

Dimensión Válvula mm.	Ø	a	b	c	d	e	F	r	h
mm		mm	Esta dimensión será tal que la sujeción se realice sobre el niple de la válvula o la transición de acero	mm	mm	mm	Mm	mm	mm
40		267		133	67	93	240	23	123
63		420		210	105	147	378	37	185
90		700		500	140	180	660	47	185
110		700		500	160	200	660	60	211
125		795		568	182	227	750	68	240

NOTA.- Las medidas señaladas en la tabla son solamente referenciales. Las dimensiones definitivas estarán en función de las válvulas entregadas por YPFB al inicio de la obra.

 La fuerza que transforma Bolivia	YACIMIENTOS PETROLÍFEROS FISCALES BOLIVIANOS GERENCIA DE REDES DE GAS Y DUCTOS DISTRITO REDES DE GAS SANTA CRUZ	Anexo 3
	GRAFICOS	Hoja: 15 de 16

LETRERO DE OBRA

2,8 metros



2 metros

Eurostile regular Eurostile Bold

Fuente Tipográfica:
 Para títulos Eurostile regular
 Para contenido: Eurostile Bold



La fuerza que transforma Bolivia

YACIMIENTOS PETROLÍFEROS FISCALES BOLIVIANOS
GERENCIA DE REDES DE GAS Y DUCTOS
DISTRITO REDES DE GAS SANTA CRUZ

Anexo 3

GRAFICOS

Hoja:
16 de 16

