

 La fuerza que transforma Bolivia	YACIMIENTOS PETROLÍFEROS FISCALES BOLIVIANOS GERENCIA DE REDES DE GAS Y DUCTOS DISTRITO REDES DE GAS COCHABAMBA	ANEXO 2
	GRAFICOS: OBRAS CIVILES CONSTRUCCION DE RED SECUNDARIA MUNICIPIO COLCAPIRHUA SECTOR NORTE	Hoja: Página 1 de 21

## 1. TRANSPORTE Y MANIPULACIÓN DE TUBERÍA DE POLIETILENO.

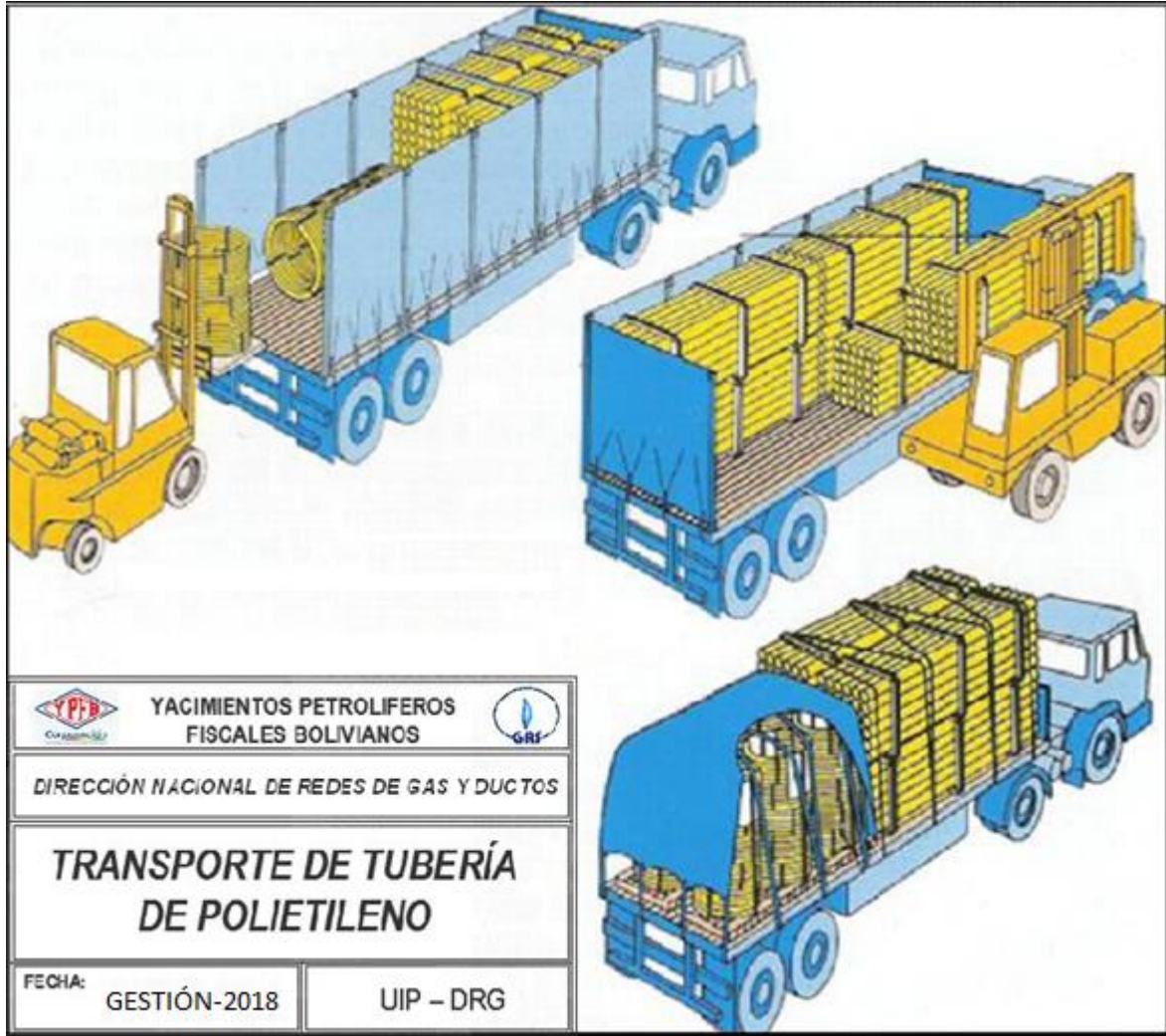

Elaborado por:	Revisado por:	Aprobado por:
   Ing. Dora Padilla Lizarazu INGENIERO DE PROYECTOS UIP-UDC-DRCB-GRGD-YPFB	   Ing. Saul Mita Huayllas JEFE UNIDAD DISTRITAL DE CONSTRUCCIONES a.i. UDC - DRCB - GRGD - YPFB	   Ing. Saul Mita Huayllas JEFE UNIDAD DISTRITAL DE CONSTRUCCIONES a.i. UDC - DRCB - GRGD - YPFB

	<b>YACIMIENTOS PETROLÍFEROS FISCALES BOLIVIANOS</b> <b>GERENCIA DE REDES DE GAS Y DUCTOS</b> <b>DISTRITO REDES DE GAS COCHABAMBA</b>	<b>ANEXO 2</b>
	<b>GRAFICOS: OBRAS CIVILES CONSTRUCCION DE RED</b> <b>SECUNDARIA MUNICIPIO COLCAPIRHUA SECTOR NORTE</b>	<b>Hoja:</b> <b>Página 2 de 21</b>

## 2. LETREROS.

### 2.1. HOMBRES TRABAJANDO. (ESTRUCTURA METÁLICA, 850 mm de ancho por 1300 mm de alto)

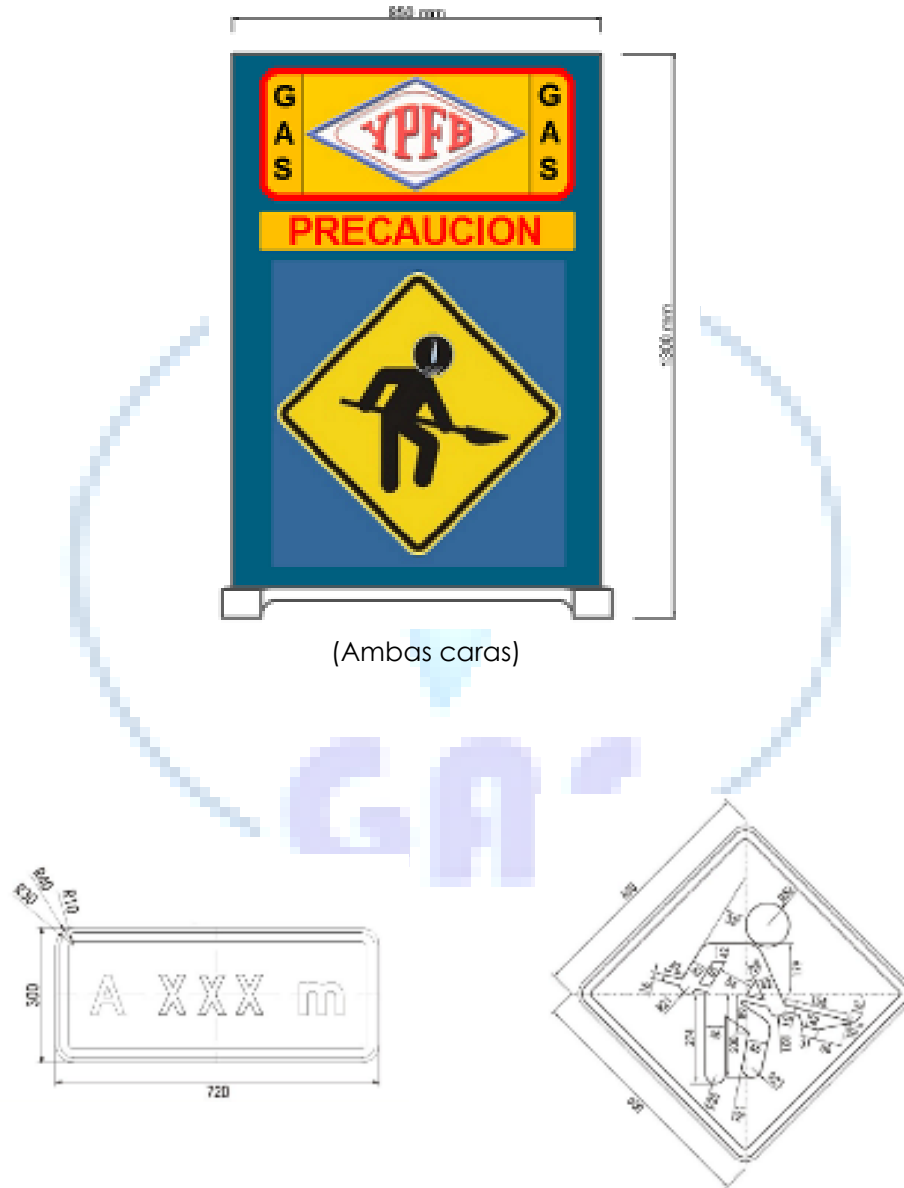

(Ambas caras)

<i>Elaborado por:</i>	<i>Revisado por:</i>	<i>Aprobado por:</i>
<b>Ing. Dora Padilla Lizarazu</b> <b>INGENIERO DE PROYECTOS</b> <b>UIP-UDC-DRCB-GRGD-YPFB</b>	<b>Ing. Saul Mita Huayllas</b> <b>JEFE UNIDAD DISTRITAL DE CONSTRUCCIONES a.i.</b> <b>UDC - DRCB - GRGD - YPFB</b>	<b>Ing. Saul Mita Huayllas</b> <b>JEFE UNIDAD DISTRITAL DE CONSTRUCCIONES a.i.</b> <b>UDC - DRCB - GRGD - YPFB</b>

 <p>La fuerza que transforma Bolivia</p>	<p>YACIMIENTOS PETROLÍFEROS FISCALES BOLIVIANOS GERENCIA DE REDES DE GAS Y DUCTOS DISTRITO REDES DE GAS COCHABAMBA</p>	<p>ANEXO 2</p>
	<p>GRAFICOS: OBRAS CIVILES CONSTRUCCION DE RED SECUNDARIA MUNICIPIO COLCAPIRHUA SECTOR NORTE</p>	<p>Hoja: Página 3 de 21</p>

**2.2. LETRERO DE OBRA.** (De acuerdo a especificación, 2800 mm de ancho por 2000 mm de alto)

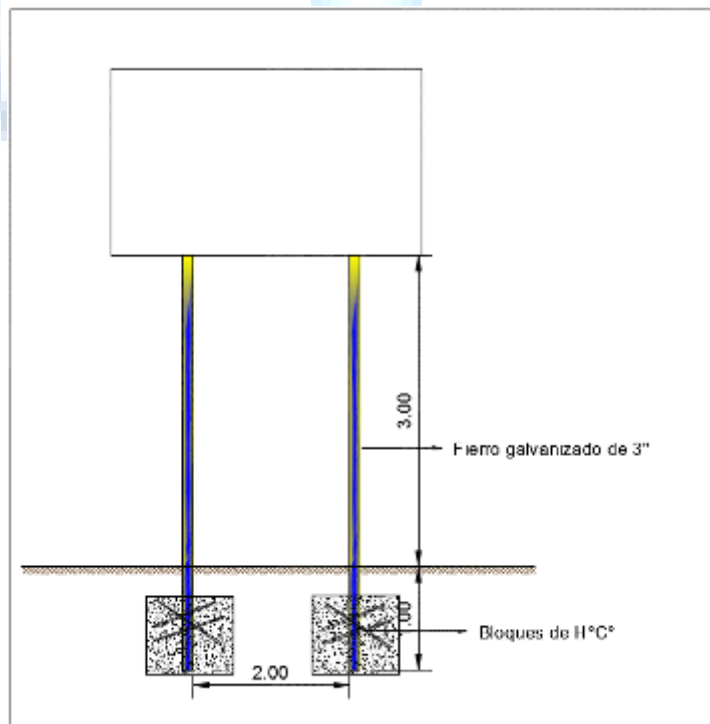

<p>Elaborado por:</p>	<p>Revisado por:</p>	<p>Aprobado por:</p>
<p>Ing. Dora Padilla Lizarazu INGENIERO DE PROYECTOS UIP-UDC-DRCB-GRGD-YPFB</p>	<p>Ing. Saul Mita Huayllas JEFE UNIDAD DISTRITAL DE CONSTRUCCIONES a.i. UDC - DRCB - GRGD - YPFB</p>	<p>Ing. Saul Mita Huayllas JEFE UNIDAD DISTRITAL DE CONSTRUCCIONES a.i. UDC - DRCB - GRGD - YPFB</p>

	<b>YACIMIENTOS PETROLÍFEROS FISCALES BOLIVIANOS</b> <b>GERENCIA DE REDES DE GAS Y DUCTOS</b> <b>DISTRITO REDES DE GAS COCHABAMBA</b>	<b>ANEXO 2</b>
	<b>GRAFICOS: OBRAS CIVILES CONSTRUCCION DE RED</b> <b>SECUNDARIA MUNICIPIO COLCAPIRHUA SECTOR NORTE</b>	<b>Hoja:</b> <b>Página 4 de 21</b>

### 3. ESPEORES DE MATERIAL DE RELLENO.

#### 3.1. ACERAS.

- **Terrenos Blandos:**

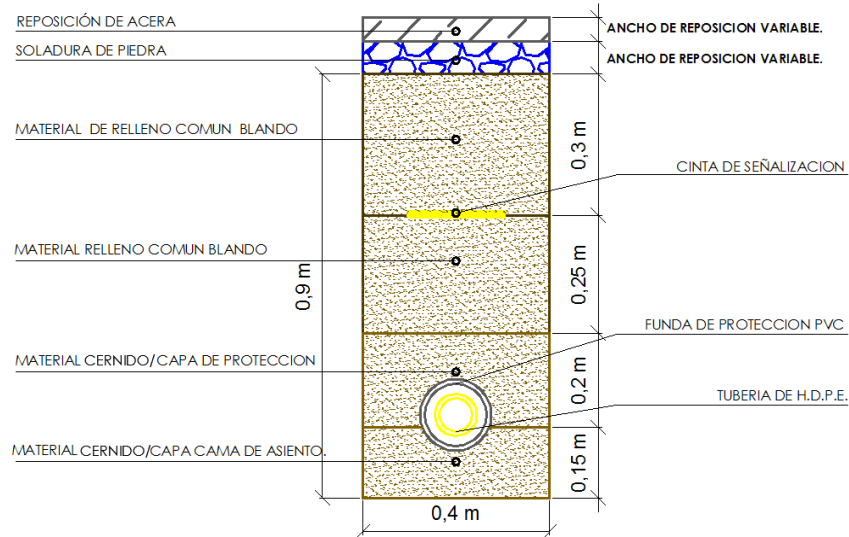

- **Terrenos Semiduros**

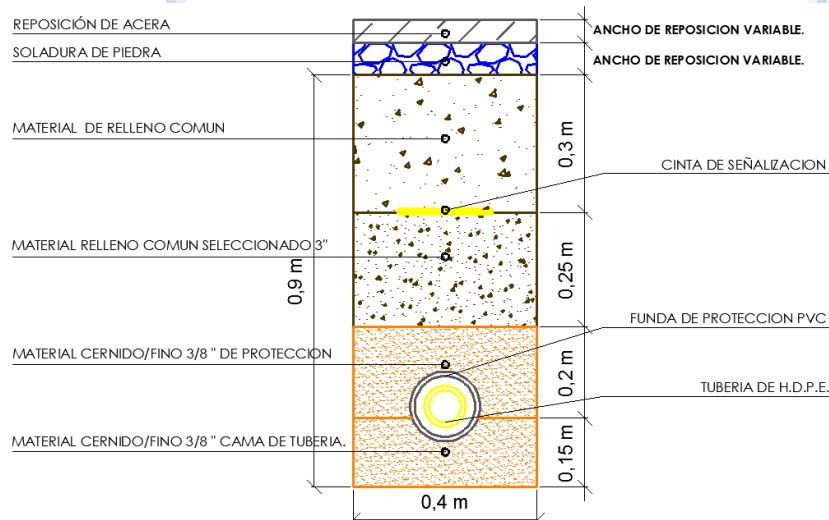

<i>Elaborado por:</i>	<i>Revisado por:</i>	<i>Aprobado por:</i>
<b>Ing. Dora Padilla Lizarazu</b> <b>INGENIERO DE PROYECTOS</b> <b>UIP-UDC-DRCB-GRGD-YPFB</b>	<b>Ing. Saul Mita Huayllas</b> <b>JEFE UNIDAD DISTRITAL DE CONSTRUCCIONES a.i.</b> <b>UDC - DRCB - GRGD - YPFB</b>	<b>Ing. Saul Mita Huayllas</b> <b>JEFE UNIDAD DISTRITAL DE CONSTRUCCIONES a.i.</b> <b>UDC - DRCB - GRGD - YPFB</b>

- **Terrenos Duros y Rocosos**

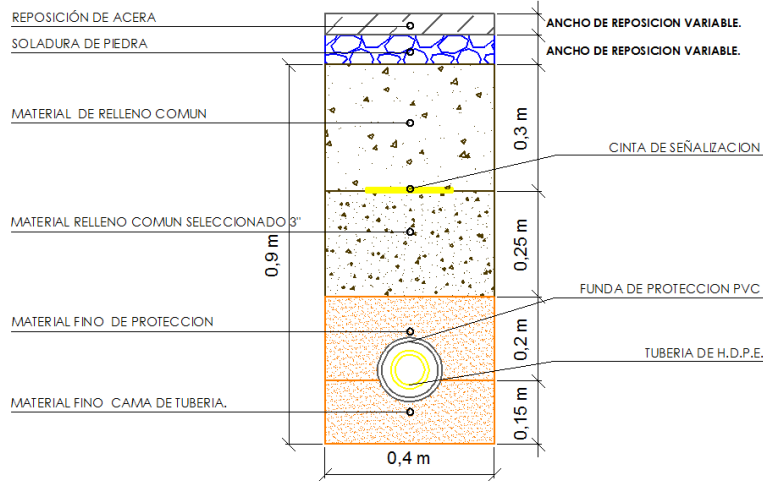

### 3.2. CALZADA.

- **Terrenos Blandos:**

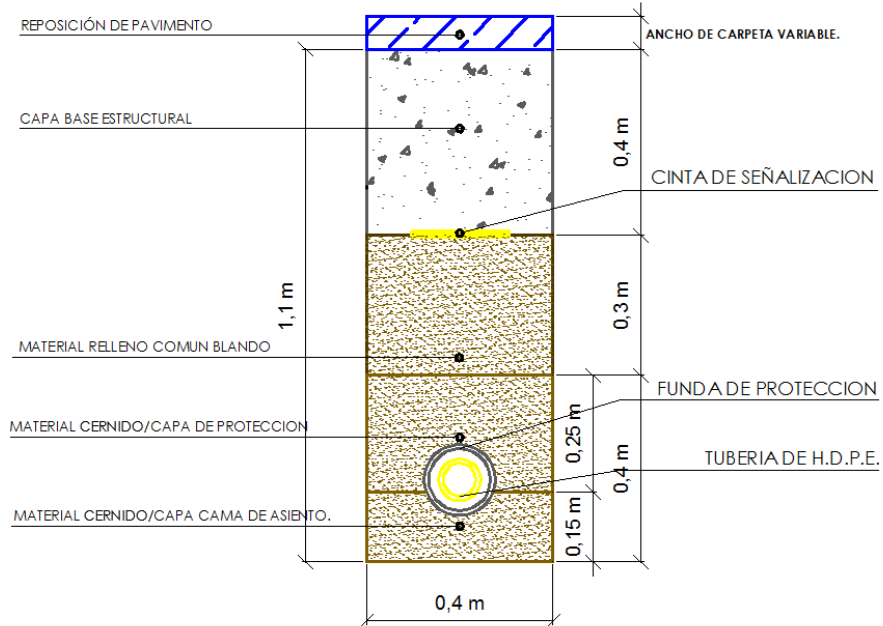

<i>Elaborado por:</i>	<i>Revisado por:</i>	<i>Aprobado por:</i>
<b>Ing. Dora Padilla Lizarazu</b> <b>INGENIERO DE PROYECTOS</b> <b>UIP-UDC-DRCB-GRGD-YPFB</b>	<b>Ing. Saul Mita Huayllas</b> <b>JEFE UNIDAD DISTRITAL DE CONSTRUCCIONES a.i.</b> <b>UDC - DRCB - GRGD - YPFB</b>	<b>Ing. Saul Mita Huayllas</b> <b>JEFE UNIDAD DISTRITAL DE CONSTRUCCIONES a.i.</b> <b>UDC - DRCB - GRGD - YPFB</b>

- **Terrenos Semiduros**

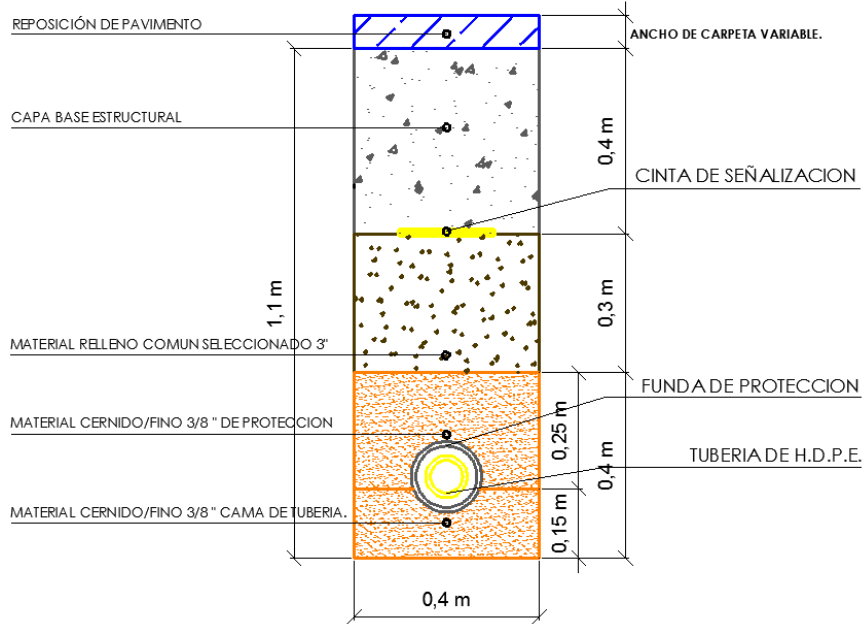

- **Terrenos Duros y Rocosos**

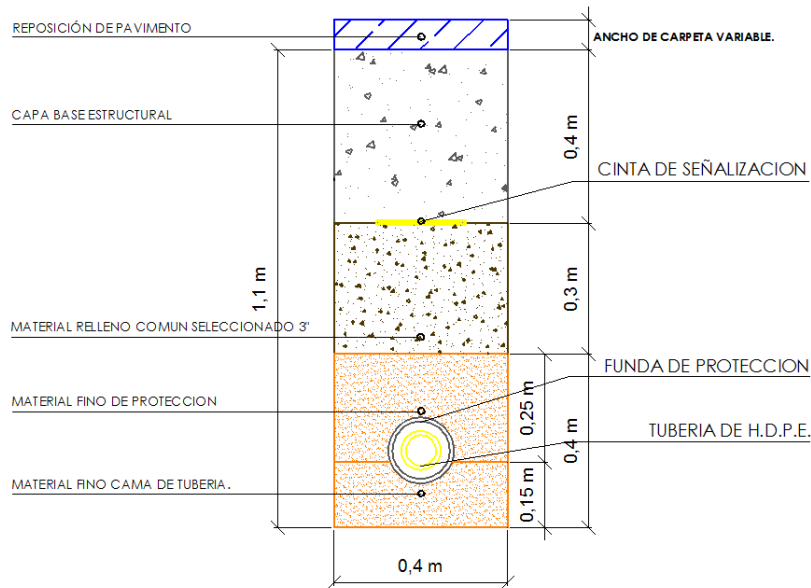

<i>Elaborado por:</i>	<i>Revisado por:</i>	<i>Aprobado por:</i>
<b>Ing. Dora Padilla Lizarazu</b> <b>INGENIERO DE PROYECTOS</b> <b>UIP-UDC-DRCB-GRGD-YPFB</b>	<b>Ing. Saul Mita Huayllas</b> <b>JEFE UNIDAD DISTRITAL DE CONSTRUCCIONES a.i.</b> <b>UDC - DRCB - GRGD - YPFB</b>	<b>Ing. Saul Mita Huayllas</b> <b>JEFE UNIDAD DISTRITAL DE CONSTRUCCIONES a.i.</b> <b>UDC - DRCB - GRGD - YPFB</b>

	<b>YACIMIENTOS PETROLÍFEROS FISCALES BOLIVIANOS</b> <b>GERENCIA DE REDES DE GAS Y DUCTOS</b> <b>DISTRITO REDES DE GAS COCHABAMBA</b>	<b>ANEXO 2</b>
	<b>GRAFICOS: OBRAS CIVILES CONSTRUCCION DE RED</b> <b>SECUNDARIA MUNICIPIO COLCAPIRHUA SECTOR NORTE</b>	<b>Hoja:</b> <b>Página 7 de 21</b>

#### 4. REPOSICIONES EN ACERA Y CALZADA DE FORMA ADECUADA.

##### 4.1. ACERAS DE HORMIGÓN.

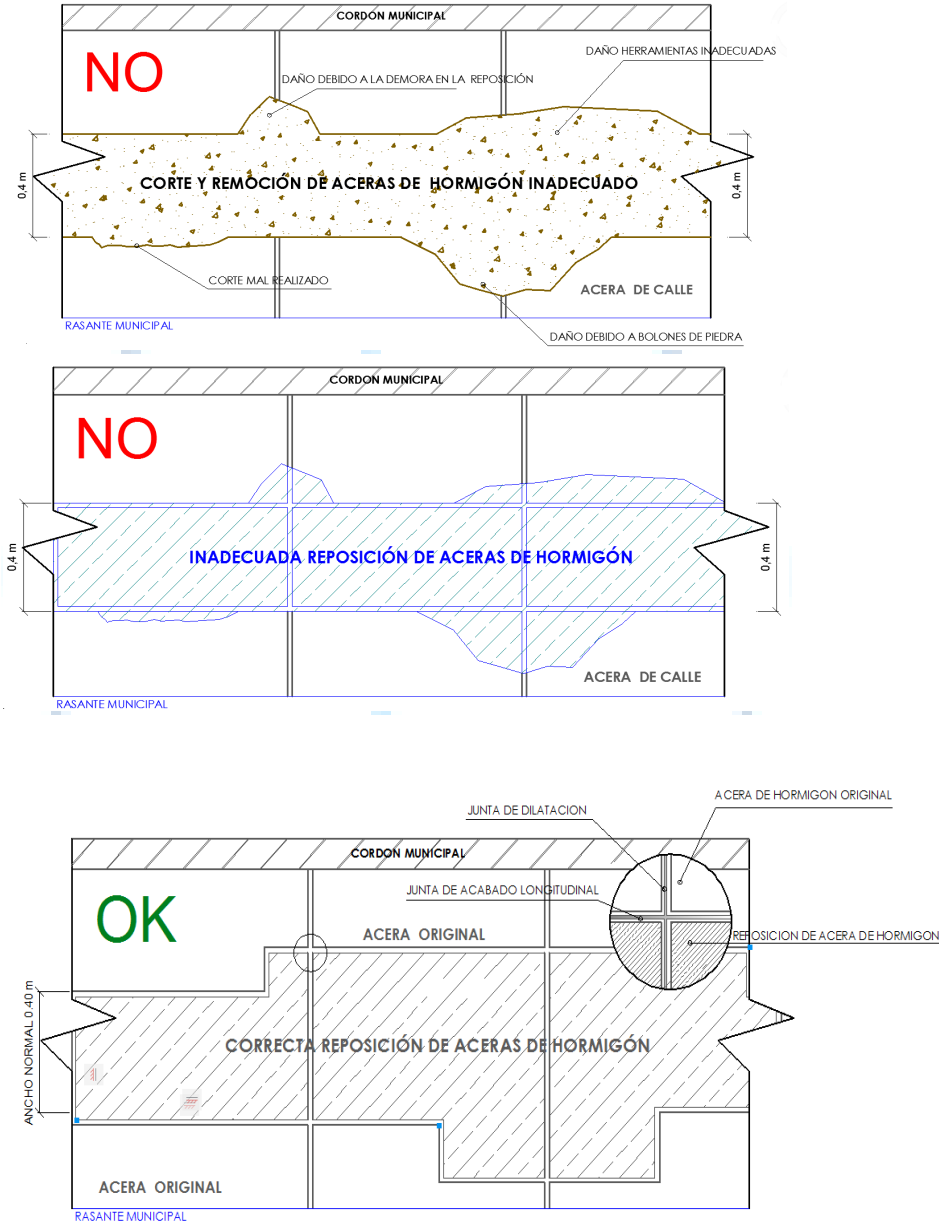

<i>Elaborado por:</i>	<i>Revisado por:</i>	<i>Aprobado por:</i>
<b>Ing. Dora Padilla Lizarazu</b> <b>INGENIERO DE PROYECTOS</b> <b>UIP-UDC-DRCB-GRGD-YPFB</b>	<b>Ing. Saul Mita Huayllas</b> <b>JEFE UNIDAD DISTRITAL DE CONSTRUCCIONES a.i.</b> <b>UDC - DRCB - GRGD - YPFB</b>	<b>Ing. Saul Mita Huayllas</b> <b>JEFE UNIDAD DISTRITAL DE CONSTRUCCIONES a.i.</b> <b>UDC - DRCB - GRGD - YPFB</b>

	<b>YACIMIENTOS PETROLÍFEROS FISCALES BOLIVIANOS</b> <b>GERENCIA DE REDES DE GAS Y DUCTOS</b> <b>DISTRITO REDES DE GAS COCHABAMBA</b>	<b>ANEXO 2</b>
	<b>GRAFICOS: OBRAS CIVILES CONSTRUCCION DE RED</b> <b>SECUNDARIA MUNICIPIO COLCAPIRHUA SECTOR NORTE</b>	Hoja: <b>Página 8 de 21</b>

**4.2. REPOSICIONES DE PAVIMENTOS (FLEXIBLES Y RÍGIDOS).**

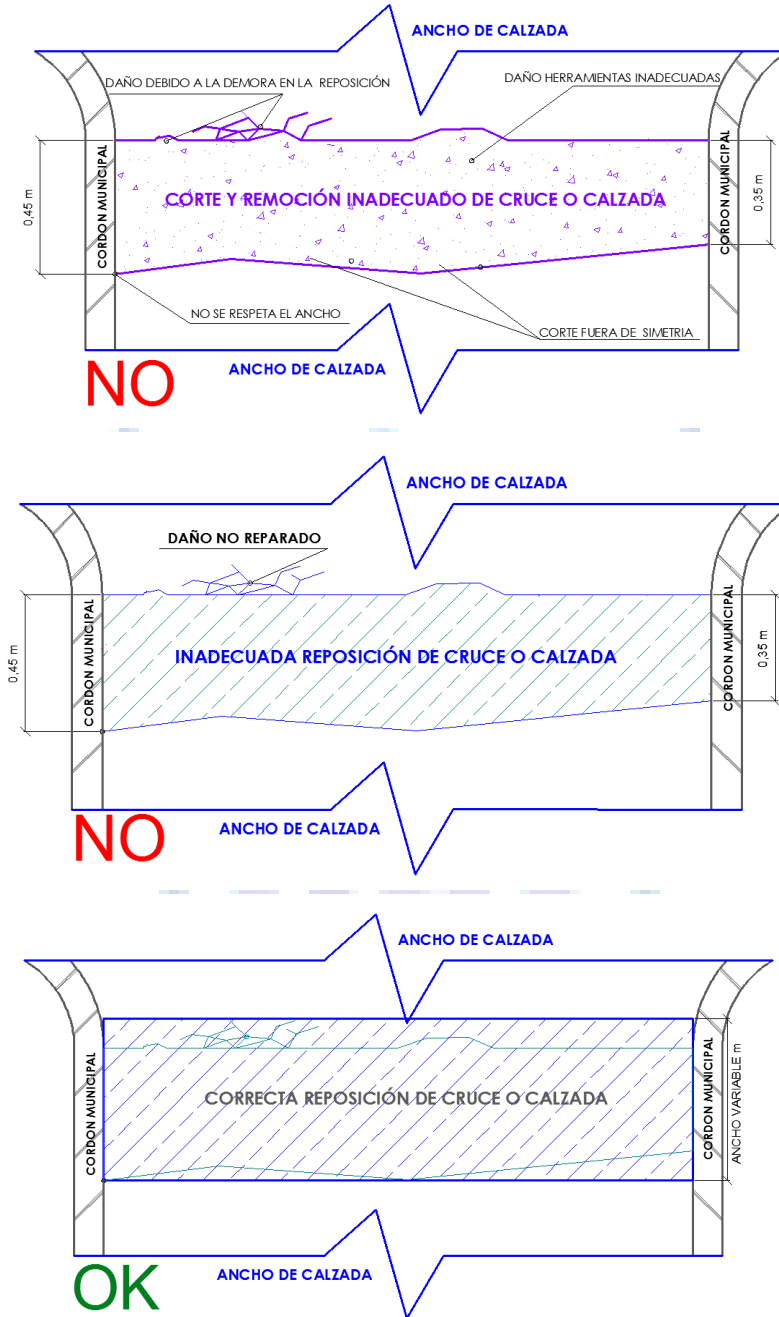

<i>Elaborado por:</i>	<i>Revisado por:</i>	<i>Aprobado por:</i>
<i>Ing. Dora Padilla Lizarazu</i> INGENIERO DE PROYECTOS UIP-UDC-DRCB-GRGD-YPFB	<i>Ing. Saul Mita Huayllas</i> JEFE UNIDAD DISTRITAL DE CONSTRUCCIONES a.i. UDC - DRCB - GRGD -YPFB	<i>Ing. Saul Mita Huayllas</i> JEFE UNIDAD DISTRITAL DE CONSTRUCCIONES a.i. UDC - DRCB - GRGD -YPFB



	<b>YACIMIENTOS PETROLÍFEROS FISCALES BOLIVIANOS</b> <b>GERENCIA DE REDES DE GAS Y DUCTOS</b> <b>DISTRITO REDES DE GAS COCHABAMBA</b>	<b>ANEXO 2</b>
	<b>GRAFICOS: OBRAS CIVILES CONSTRUCCION DE RED</b> <b>SECUNDARIA MUNICIPIO COLCAPIRHUA SECTOR NORTE</b>	<b>Hoja:</b> <b>Página 9 de 21</b>

## 5. OBRAS DE FIJACIÓN DE VÁLVULAS Y SEÑALIZACIÓN HORIZONTAL.

### 5.1. FIJACIÓN DE VÁLVULAS

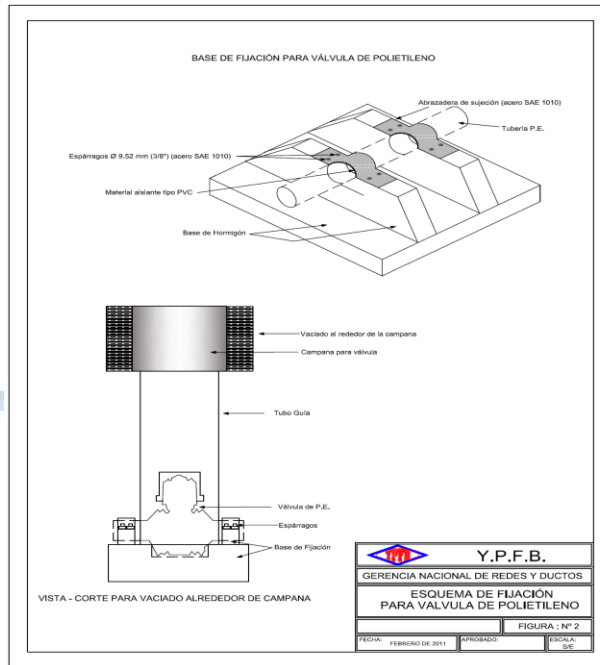

<i>Elaborado por:</i>	<i>Revisado por:</i>	<i>Aprobado por:</i>
<b>Ing. Dora Padilla Lizarazu</b> <b>INGENIERO DE PROYECTOS</b> <b>UIP-UDC-DRCB-GRGD-YPFB</b>	<b>Ing. Saul Mita Huayllas</b> <b>JEFE UNIDAD DISTRITAL DE CONSTRUCCIONES a.i.</b> <b>UDC - DRCB - GRGD - YPFB</b>	<b>Ing. Saul Mita Huayllas</b> <b>JEFE UNIDAD DISTRITAL DE CONSTRUCCIONES a.i.</b> <b>UDC - DRCB - GRGD - YPFB</b>

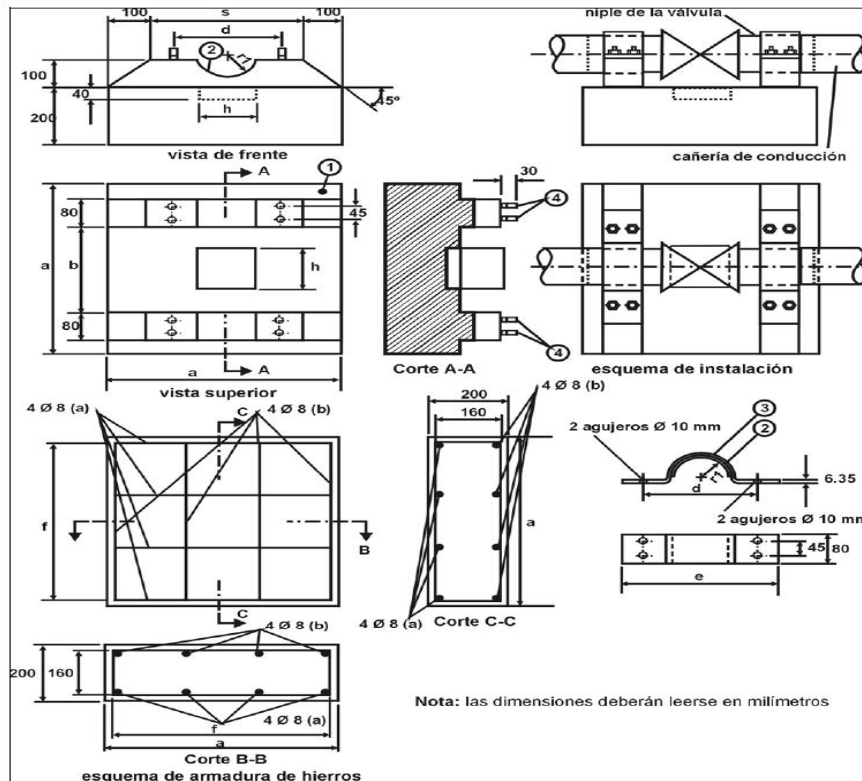

**5.2. DETALLE DE LA BASE DE FIJACIÓN DE VÁLVULA DE P.E**

Pos.	Denominación	Cantidad
1	Base de hormigón	1
2	Material asilante tipo P.V.C.	1
3	Abrazadera de sujeción (acero SAE 1010)	2
4	Espárragos Ø 9,52 mm (3/8") (acero SAE 1010)	8

Dimensión Ø válvula mm.	a	b	c	d	e	f	r	h
mm.	mm.		mm.	mm.	mm.	mm.	mm.	mm.
40	267	Esta dimensión será tal que la sujeción se realice sobre el niple de la válvula o la transición de acero	133	67	93	240	23	123
63	420		210	105	147	378	37	185
90	700		500	140	180	660	47	185
110	700		500	160	200	660	60	211
125	795		568	182	227	750	68	240

Elaborado por:	Revisado por:	Aprobado por:
<i>Ing. Dora Padilla Lizarazu</i> INGENIERO DE PROYECTOS UIP-UDC-DRCB-GRGD-YPFB	<i>Ing. Saul Mita Huayllas</i> JEFE UNIDAD DISTRITAL DE CONSTRUCCIONES a.i. UDC - DRCB - GRGD - YPFB	<i>Ing. Saul Mita Huayllas</i> JEFE UNIDAD DISTRITAL DE CONSTRUCCIONES a.i. UDC - DRCB - GRGD - YPFB

	<b>YACIMIENTOS PETROLÍFEROS FISCALES BOLIVIANOS</b> <b>GERENCIA DE REDES DE GAS Y DUCTOS</b> <b>DISTRITO REDES DE GAS COCHABAMBA</b>	<b>ANEXO 2</b>
	<b>GRAFICOS: OBRAS CIVILES CONSTRUCCION DE RED</b> <b>SECUNDARIA MUNICIPIO COLCAPIRHUA SECTOR NORTE</b>	Hoja: <b>Página 11 de 21</b>

### 5.3. DIMENSIONES Y ESQUEMAS VÁLVULA Y LOSETAS DE SEÑALIZACIÓN

#### 5.3.1. BASE DE HORMIGÓN PARA SEÑALIZACIÓN HORIZONTAL DE EMPEDRADO Y TIERRA.

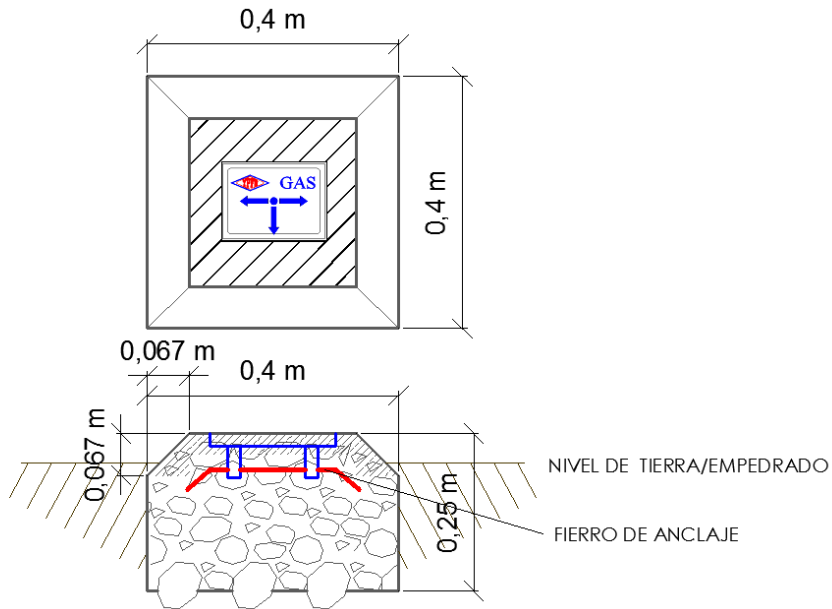

#### 5.3.2. LOSETAS DE SEÑALIZACIÓN HORIZONTAL EN COBERTURAS DE ACERA DE HORMIGÓN.

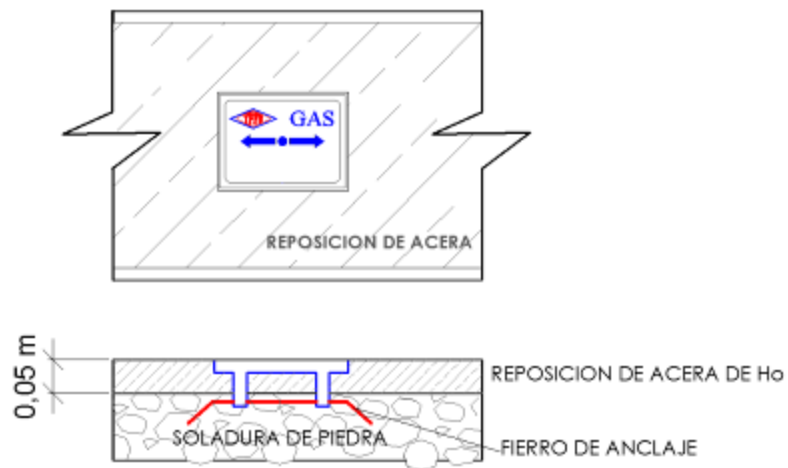

<i>Elaborado por:</i>	<i>Revisado por:</i>	<i>Aprobado por:</i>
<b>Ing. Dora Padilla Lizarazu</b> <b>INGENIERO DE PROYECTOS</b> <b>UIP-UDC-DRCB-GRGD-YPFB</b>	<b>Ing. Saul Mita Huayllas</b> <b>JEFE UNIDAD DISTRITAL DE CONSTRUCCIONES a.i.</b> <b>UDC - DRCB - GRGD - YPFB</b>	<b>Ing. Saul Mita Huayllas</b> <b>JEFE UNIDAD DISTRITAL DE CONSTRUCCIONES a.i.</b> <b>UDC - DRCB - GRGD - YPFB</b>

 <p>La fuerza que transforma Bolivia</p>	<p>YACIMIENTOS PETROLÍFEROS FISCALES BOLIVIANOS GERENCIA DE REDES DE GAS Y DUCTOS DISTRITO REDES DE GAS COCHABAMBA</p>	<p>ANEXO 2</p>
	<p>GRAFICOS: OBRAS CIVILES CONSTRUCCION DE RED SECUNDARIA MUNICIPIO COLCAPIRHUA SECTOR NORTE</p>	<p>Hoja: Página 12 de 21</p>

### 5.3.3. ESTRUCTURA PARA VÁLVULAS

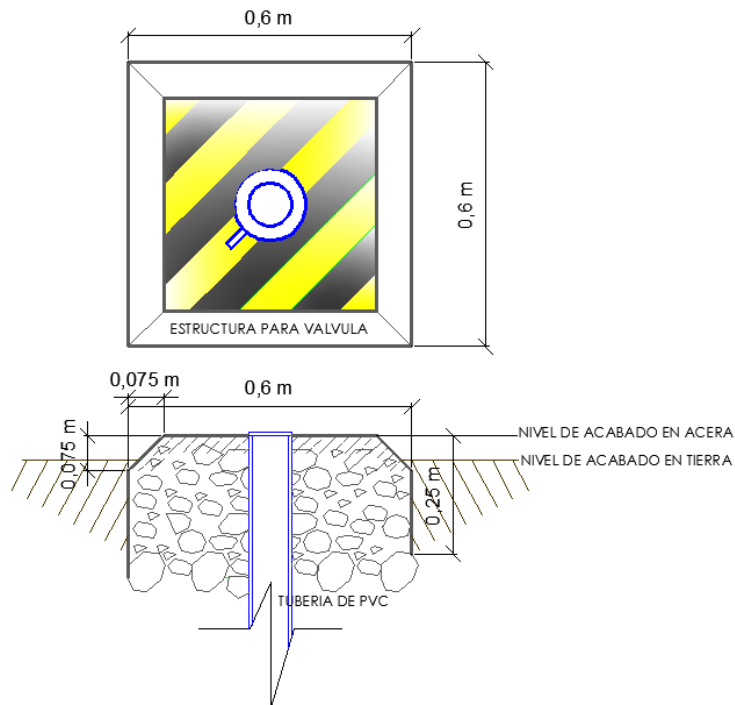

## 6. ESQUEMA CINTA DE SEÑALIZACIÓN DE GAS



<p><i>Elaborado por:</i></p>	<p><i>Revisado por:</i></p>	<p><i>Aprobado por:</i></p>
<p><i>Ing. Dora Padilla Lizarazu INGENIERO DE PROYECTOS UIP-UDC-DRCB-GRGD-YPFB</i></p>	<p><i>Ing. Saul Mita Huayllas JEFE UNIDAD DISTRITAL DE CONSTRUCCIONES a.i. UDC - DRCB - GRGD - YPFB</i></p>	<p><i>Ing. Saul Mita Huayllas JEFE UNIDAD DISTRITAL DE CONSTRUCCIONES a.i. UDC - DRCB - GRGD - YPFB</i></p>

	<b>YACIMIENTOS PETROLÍFEROS FISCALES BOLIVIANOS</b> <b>GERENCIA DE REDES DE GAS Y DUCTOS</b> <b>DISTRITO REDES DE GAS COCHABAMBA</b>	<b>ANEXO 2</b>
	<b>GRAFICOS: OBRAS CIVILES CONSTRUCCION DE RED</b> <b>SECUNDARIA MUNICIPIO COLCAPIRHUA SECTOR NORTE</b>	<b>Hoja:</b> <b>Página 13 de 21</b>

## 7. ESQUEMAS DE CRUCES ESPECIALES

La señalización y estabilización de la tubería en los cruces especiales son responsabilidad de la Contratista.

### UBICACIÓN DE CRUCES ESPECIALES



<i>Elaborado por:</i>	<i>Revisado por:</i>	<i>Aprobado por:</i>
<b>Ing. Dora Padilla Lizarazu</b> <b>INGENIERO DE PROYECTOS</b> <b>UIP-UDC-DRCB-GRGD-YPFB</b>	<b>Ing. Saul Mita Huayllas</b> <b>JEFE UNIDAD DISTRICTAL DE CONSTRUCCIONES a.i.</b> <b>UDC - DRCB - GRGD - YPFB</b>	<b>Ing. Saul Mita Huayllas</b> <b>JEFE UNIDAD DISTRICTAL DE CONSTRUCCIONES a.i.</b> <b>UDC - DRCB - GRGD - YPFB</b>



**CRUCE DE CANAL 1**

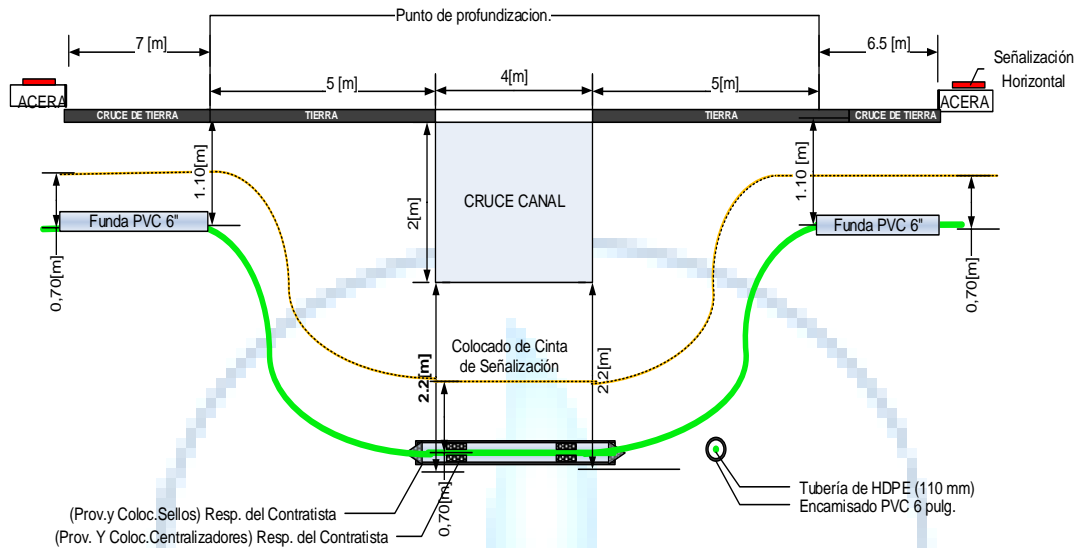

**CRUCE DE CANAL 2**

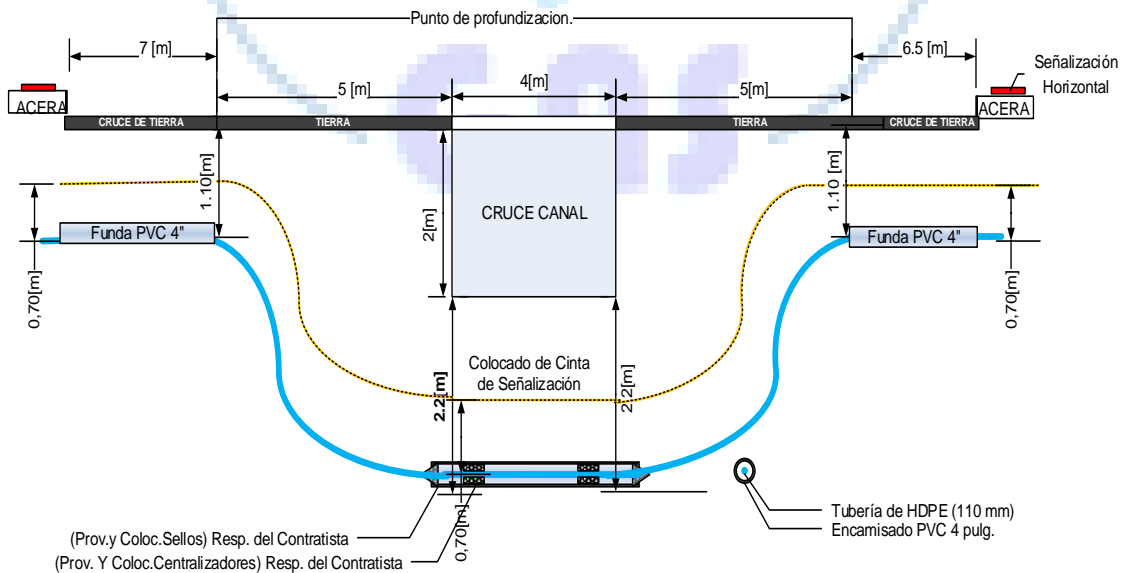

Elaborado por:	Revisado por:	Aprobado por:
Ing. Dora Padilla Lizarazu INGENIERO DE PROYECTOS UIP-UDC-DRCB-GRGD-YPFB	Ing. Saul Mita Huayllas JEFE UNIDAD DISTRITAL DE CONSTRUCCIONES a.i. UDC - DRCB - GRGD - YPFB	Ing. Saul Mita Huayllas JEFE UNIDAD DISTRITAL DE CONSTRUCCIONES a.i. UDC - DRCB - GRGD - YPFB

	<b>YACIMIENTOS PETROLÍFEROS FISCALES BOLIVIANOS</b> <b>GERENCIA DE REDES DE GAS Y DUCTOS</b> <b>DISTRITO REDES DE GAS COCHABAMBA</b>	<b>ANEXO 2</b>
	<b>GRAFICOS: OBRAS CIVILES CONSTRUCCION DE RED</b> <b>SECUNDARIA MUNICIPIO COLCAPIRHUA SECTOR NORTE</b>	<b>Hoja:</b> <b>Página 15 de 21</b>

**SEÑALIZACION PARA CRUCES ESPECIALES.**

1. Los postes deberán tener la armadura de Fe  $\varnothing 3/8$  de pulgada y estribos cada 0,10 metros de  $\varnothing 1/4$  de pulgada debidamente vibrados.
2. El hormigón deberá tener una fuerza compresiva mínima de 210 kg/cm<sup>2</sup> en 28 días y dosificación 1:3:5.
3. El plantado de las losetas deberá tener una profundidad de 0,30 m.
4. Los letreros deberán ser de plancha de acero galvanizado de 1/32 pulgadas con 4 perforaciones de 2 pulgadas y una profundidad de 3 pulgadas para fijar la placa.



<i>Elaborado por:</i>	<i>Revisado por:</i>	<i>Aprobado por:</i>
<b>Ing. Dora Padilla Lizarazu</b> <b>INGENIERO DE PROYECTOS</b> <b>UIP-UDC-DRCB-GRGD-YPFB</b>	<b>Ing. Saul Mita Huayllas</b> <b>JEFE UNIDAD DISTRICTAL DE CONSTRUCCIONES a.i.</b> <b>UDC - DRCB - GRGD - YPFB</b>	<b>Ing. Saul Mita Huayllas</b> <b>JEFE UNIDAD DISTRICTAL DE CONSTRUCCIONES a.i.</b> <b>UDC - DRCB - GRGD - YPFB</b>

 <p>La fuerza que transforma Bolivia</p>	<p align="center"><b>YACIMIENTOS PETROLÍFEROS FISCALES BOLIVIANOS</b>  <b>GERENCIA DE REDES DE GAS Y DUCTOS</b>  <b>DISTRITO REDES DE GAS COCHABAMBA</b></p>	<p align="center"><b>ANEXO 2</b></p>
	<p align="center"><b>GRAFICOS: OBRAS CIVILES CONSTRUCCION DE RED</b>  <b>SECUNDARIA MUNICIPIO COLCAPIRHUA SECTOR NORTE</b></p>	<p align="center">Hoja:  <b>Página 16 de 21</b></p>

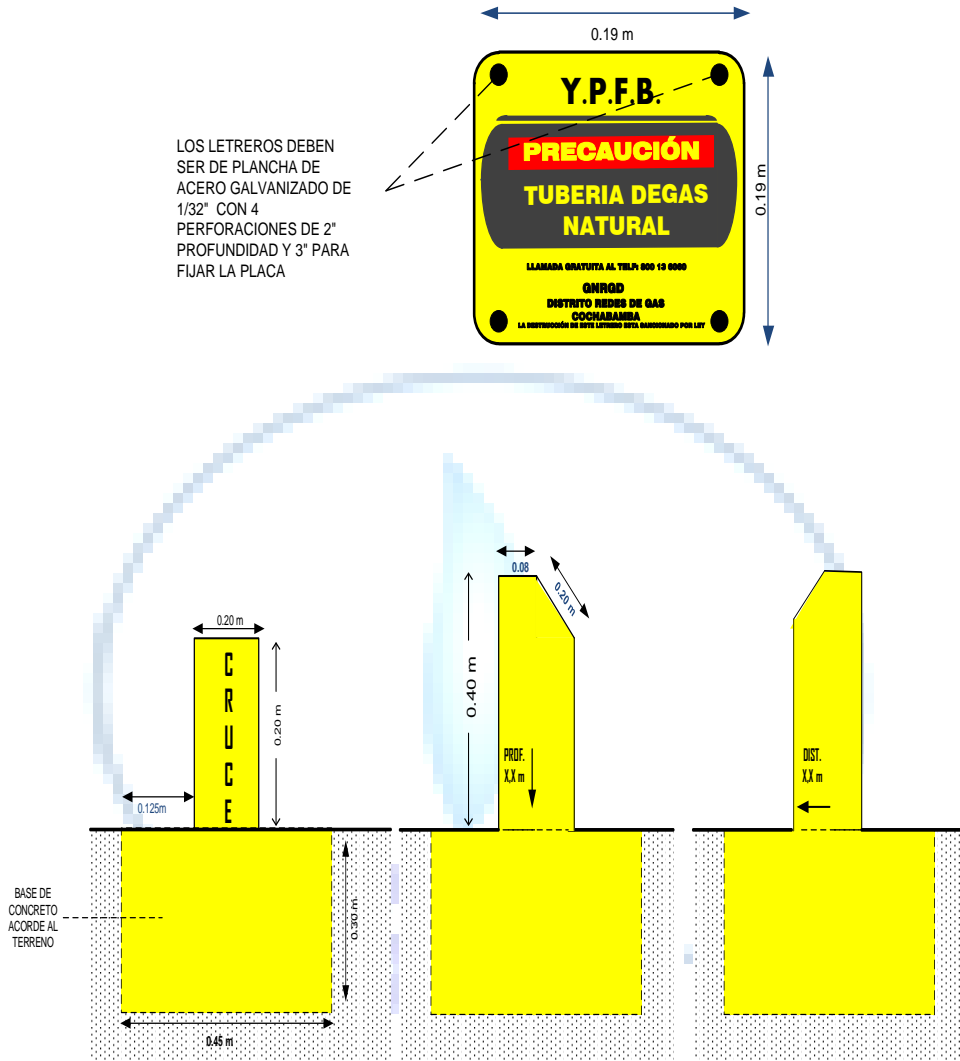

<i>Elaborado por:</i>	<i>Revisado por:</i>	<i>Aprobado por:</i>
<p align="center"><i>Ing. Dora Padilla Lizarazu</i>  <b>INGENIERO DE PROYECTOS</b>  <b>UIP-UDC-DRCB-GRGD-YPFB</b></p>	<p align="center"><i>Ing. Saul Mita Huayllas</i>  <b>JEFE UNIDAD DISTRITAL DE CONSTRUCCIONES a.i.</b>  <b>UDC - DRCB - GRGD - YPFB</b></p>	<p align="center"><i>Ing. Saul Mita Huayllas</i>  <b>JEFE UNIDAD DISTRITAL DE CONSTRUCCIONES a.i.</b>  <b>UDC - DRCB - GRGD - YPFB</b></p>



	<b>YACIMIENTOS PETROLÍFEROS FISCALES BOLIVIANOS</b> <b>GERENCIA DE REDES DE GAS Y DUCTOS</b> <b>DISTRITO REDES DE GAS COCHABAMBA</b>	<b>ANEXO 2</b>  <b>Hoja:</b> <b>Página 17 de 21</b>
	<b>GRAFICOS: OBRAS CIVILES CONSTRUCCION DE RED</b> <b>SECUNDARIA MUNICIPIO COLCAPIRHUA SECTOR NORTE</b>	

## 8. TRAZO DE RED SECUNDARIA PROYECTADA



	<b>TUBERÍA DE PE 110 MM</b>
	<b>TUBERÍA DE PE 90 MM</b>
	<b>TUBERÍA DE PE 63 MM</b>
	<b>TUBERÍA DE PE 40 MM</b>

<i>Elaborado por:</i>	<i>Revisado por:</i>	<i>Aprobado por:</i>
<b>Ing. Dora Padilla Lizarazu</b> <b>INGENIERO DE PROYECTOS</b> <b>UIP-UDC-DRCB-GRGD-YPFB</b>	<b>Ing. Saul Mita Huayllas</b> <b>JEFE UNIDAD DISTRITAL DE CONSTRUCCIONES a.i.</b> <b>UDC - DRCB - GRGD - YPFB</b>	<b>Ing. Saul Mita Huayllas</b> <b>JEFE UNIDAD DISTRITAL DE CONSTRUCCIONES a.i.</b> <b>UDC - DRCB - GRGD - YPFB</b>

	<b>YACIMIENTOS PETROLÍFEROS FISCALES BOLIVIANOS</b> <b>GERENCIA DE REDES DE GAS Y DUCTOS</b> <b>DISTRITO REDES DE GAS COCHABAMBA</b>	<b>ANEXO 2</b>
	<b>GRAFICOS: OBRAS CIVILES CONSTRUCCION DE RED</b> <b>SECUNDARIA MUNICIPIO COLCAPIRHUA SECTOR NORTE</b>	Hoja: <b>Página 18 de 21</b>

**ACERCAMIENTO 1**



**ACERCAMIENTO 2**



- TUBERÍA DE PE 110 MM
- TUBERÍA DE PE 90 MM
- TUBERÍA DE PE 63 MM
- TUBERÍA DE PE 40 MM

<i>Elaborado por:</i>	<i>Revisado por:</i>	<i>Aprobado por:</i>
<b>Ing. Dora Padilla Lizarazu</b> <b>INGENIERO DE PROYECTOS</b> <b>UIP-UDC-DRCB-GRGD-YPFB</b>	<b>Ing. Saul Mita Huayllas</b> <b>JEFE UNIDAD DISTRITAL DE CONSTRUCCIONES a.i.</b> <b>UDC - DRCB - GRGD - YPFB</b>	<b>Ing. Saul Mita Huayllas</b> <b>JEFE UNIDAD DISTRITAL DE CONSTRUCCIONES a.i.</b> <b>UDC - DRCB - GRGD - YPFB</b>

	<b>YACIMIENTOS PETROLÍFEROS FISCALES BOLIVIANOS</b> <b>GERENCIA DE REDES DE GAS Y DUCTOS</b> <b>DISTRITO REDES DE GAS COCHABAMBA</b>	<b>ANEXO 2</b>
	<b>GRAFICOS: OBRAS CIVILES CONSTRUCCION DE RED</b> <b>SECUNDARIA MUNICIPIO COLCAPIRHUA SECTOR NORTE</b>	<b>Hoja:</b> <b>Página 19 de 21</b>

### ACERCAMIENTO 3







- TUBERÍA DE PE 110 MM
- TUBERÍA DE PE 90 MM
- TUBERÍA DE PE 63 MM
- TUBERÍA DE PE 40 MM

<i>Elaborado por:</i>	<i>Revisado por:</i>	<i>Aprobado por:</i>
<b>Ing. Dora Padilla Lizarazu</b> <b>INGENIERO DE PROYECTOS</b> <b>UIP-UDC-DRCB-GRGD-YPFB</b>	<b>Ing. Saul Mita Huayllas</b> <b>JEFE UNIDAD DISTRITAL DE CONSTRUCCIONES a.i.</b> <b>UDC - DRCB - GRGD - YPFB</b>	<b>Ing. Saul Mita Huayllas</b> <b>JEFE UNIDAD DISTRITAL DE CONSTRUCCIONES a.i.</b> <b>UDC - DRCB - GRGD - YPFB</b>

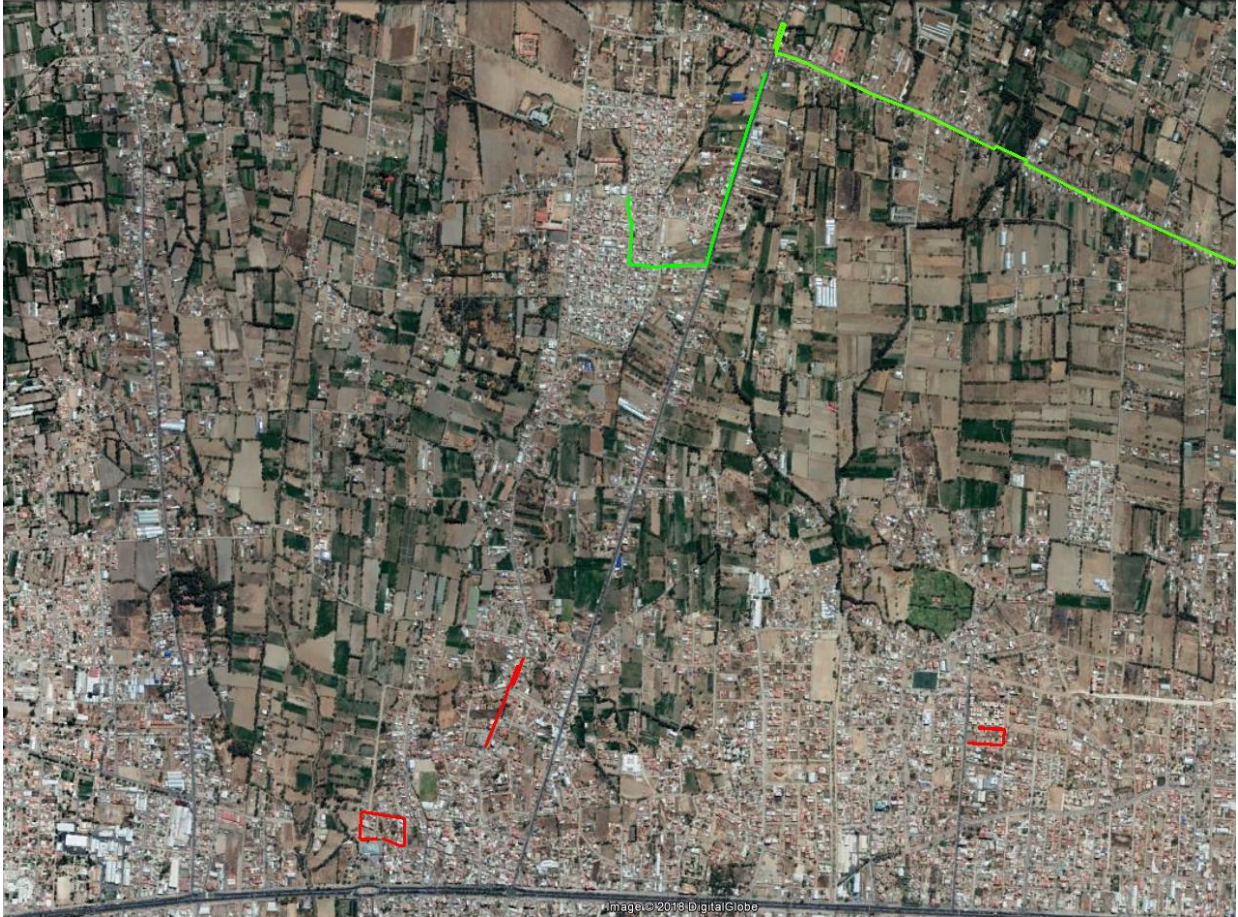
	<b>YACIMIENTOS PETROLÍFEROS FISCALES BOLIVIANOS</b> <b>GERENCIA DE REDES DE GAS Y DUCTOS</b> <b>DISTRITO REDES DE GAS COCHABAMBA</b>	<b>ANEXO 2</b>  Hoja: <b>Página 20 de 21</b>
	<b>GRAFICOS: OBRAS CIVILES CONSTRUCCION DE RED</b> <b>SECUNDARIA MUNICIPIO COLCAPIRHUA SECTOR NORTE</b>	

**9. RED EXISTENTE.**



	<b>TUBERIA DE PE 110 MM</b>
	<b>TUBERIA DE PE 90 MM</b>
	<b>TUBERIA DE PE 63 MM</b>
	<b>TUBERIA DE PE 40 MM</b>

<i>Elaborado por:</i>	<i>Revisado por:</i>	<i>Aprobado por:</i>
<b>Ing. Dora Padilla Lizarazu</b> <b>INGENIERO DE PROYECTOS</b> <b>UIP-UDC-DRCB-GRGD-YPFB</b>	<b>Ing. Saul Mita Huayllas</b> <b>JEFE UNIDAD DISTRITAL DE CONSTRUCCIONES a.i.</b> <b>UDC - DRCB - GRGD - YPFB</b>	<b>Ing. Saul Mita Huayllas</b> <b>JEFE UNIDAD DISTRITAL DE CONSTRUCCIONES a.i.</b> <b>UDC - DRCB - GRGD - YPFB</b>

	<b>YACIMIENTOS PETROLÍFEROS FISCALES BOLIVIANOS</b> <b>GERENCIA DE REDES DE GAS Y DUCTOS</b> <b>DISTRITO REDES DE GAS COCHABAMBA</b>	<b>ANEXO 2</b>
	<b>GRAFICOS: OBRAS CIVILES CONSTRUCCION DE RED</b> <b>SECUNDARIA MUNICIPIO COLCAPIRHUA SECTOR NORTE</b>	<b>Hoja:</b> <b>Página 21 de 21</b>

## **10. UBICACIÓN DE VALVULAS.**



<i>Elaborado por:</i>	<i>Revisado por:</i>	<i>Aprobado por:</i>
<b>Ing. Dora Padilla Lizarazu</b> <b>INGENIERO DE PROYECTOS</b> <b>UIP-UDC-DRCB-GRGD-YPFB</b>	<b>Ing. Saul Mita Huayllas</b> <b>JEFE UNIDAD DISTRITAL DE CONSTRUCCIONES a.i.</b> <b>UDC - DRCB - GRGD - YPFB</b>	<b>Ing. Saul Mita Huayllas</b> <b>JEFE UNIDAD DISTRITAL DE CONSTRUCCIONES a.i.</b> <b>UDC - DRCB - GRGD - YPFB</b>