

ANEXO 3

DETALLE CABLEADO ELECTRICO (Bajo Pavimento de Concreto)

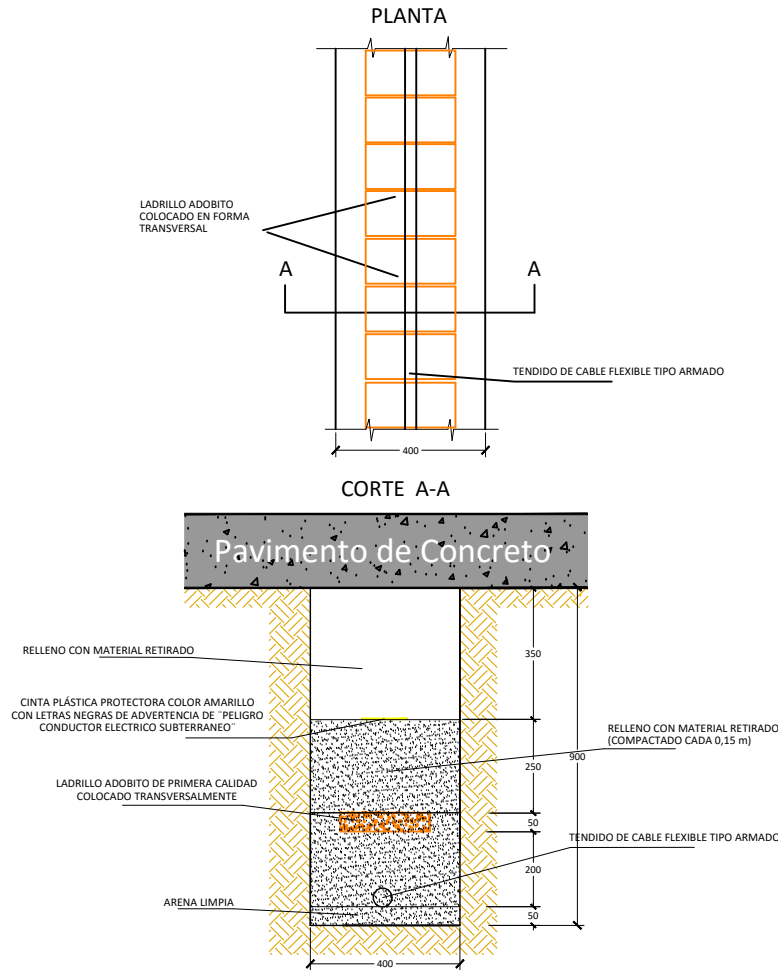

REFERENCIA DOCUMENTO & DIBUJO			
NO.	REVISIÓN	Fecha:	Firma:

APROBACION		
1	CONTRATISTA: Ing. Ramiro Fernando Carrasco Quintana Superintendente de Obra CONARTE S.R.L.	Firma: BULO BULO...../...../2015
2	SUPERVISIÓN: Ing. José Luis Avalos Zarate Jefe de Supervisión SERINCO S.R.L.	Firma: BULO BULO...../...../2015
3	FISCALIZACIÓN: Ing. Romer Salvatierra Rojas Fiscal Y.P.F.B. Y.P.F.B. YACIMIENTOS PETROLIFEROS FISCALES BOLIVIANOS	Firma: BULO BULO...../...../2015

INFORME DE REVISIÓN Y VALIDACIÓN DEL ESTUDIO A DISEÑO FINAL

SUPERVISIÓN:	 SERINCO S.R.L.
PROPIETARIO:	 YACIMIENTOS PETROLIFEROS FISCALES BOLIVIANOS
CONTRATISTA:	 CONARTE S.R.L. LA PAZ-BOLIVIA
PROYECTO:	"ACCESO VIAL DE INGRESO A LA PLANTA AMONIACO Y UREA LOCALIDAD BULO BULO"
Nº DE PROYECTO	TITULO DEL DIBUJO: TÍPICOS DE DETALLE DE CABLEADO ELECTRICO
ESCALA SIN ESCALA	Nº DEL DIBUJO: AVPAU-CNT-EL-033 LÁMINA 2/2

DETALLE CAMARA DE JABALINA

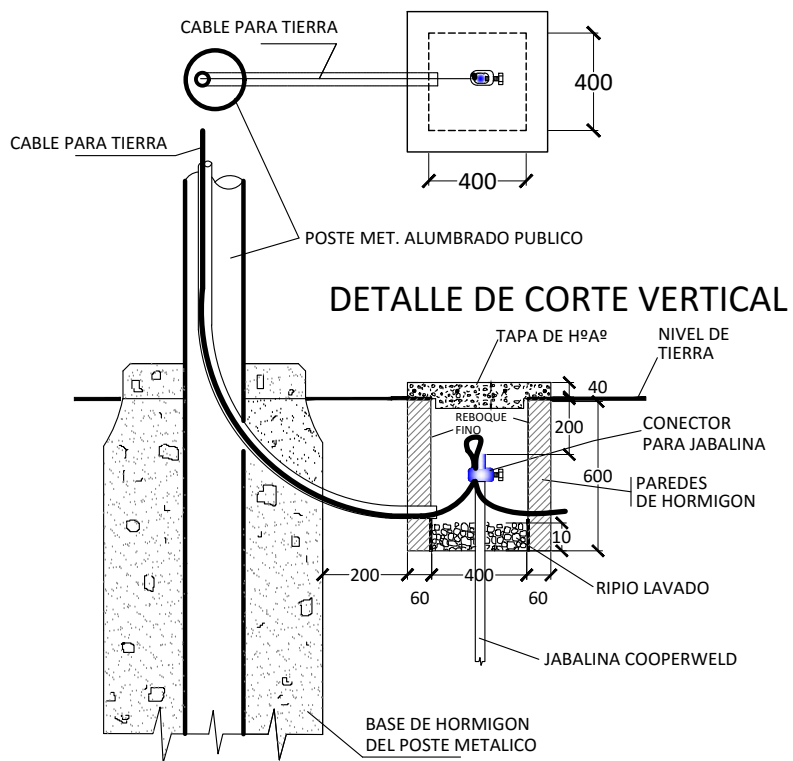

REFERENCIA DOCUMENTO & DIBUJO			
NO.	REVISION	Fecha:	Firma:

APROBACION		
1	CONTRATISTA: Ing. Ramiro Fernando Carrasco Quintana Superintendente de Obra CONARTE S.R.L.	Firma: BULO BULO...../...../2015
2	SUPERVISION: Ing. José Luis Avalos Zarate Jefe de Supervisión SERINCO S.R.L.	Firma: BULO BULO...../...../2015
3	FISCALIZACIÓN: Ing. Romer Salvatierra Rojas Fiscal Y.P.F.B. Y.P.F.B. YACIMIENTOS PETROLIFEROS FISCALES BOLIVIANOS	Firma: BULO BULO...../...../2015

INFORME DE REVISIÓN Y VALIDACIÓN DEL ESTUDIO A DISEÑO FINAL

SUPERVISIÓN:	 SERINCO S.R.L.
--------------	--

PROPIETARIO:	 YACIMIENTOS PETROLIFEROS FISCALES BOLIVIANOS
--------------	--

CONTRATISTA:	 CONARTE S.R.L. LA PAZ-BOLIVIA
--------------	---

PROYECTO:	"ACCESO VIAL DE INGRESO A LA PLANTA AMONIACO Y UREA LOCALIDAD BULO BULO"
-----------	--

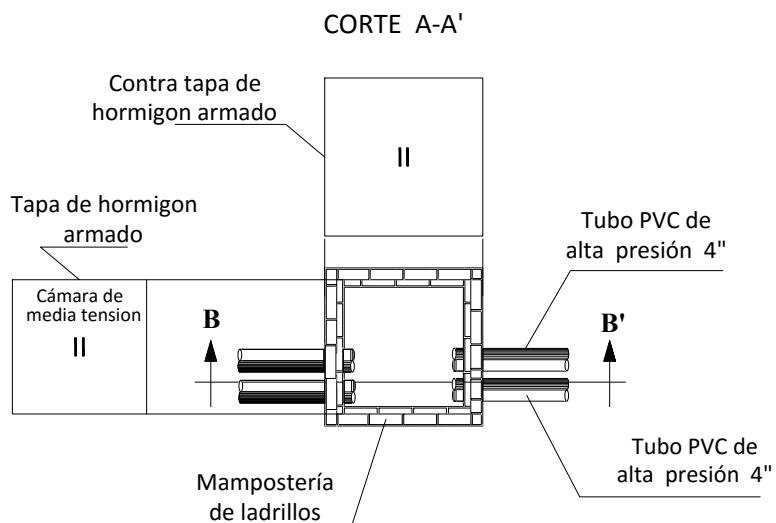
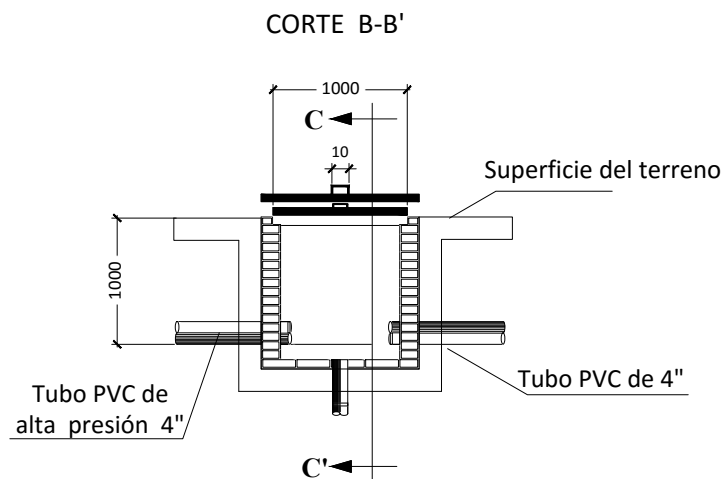
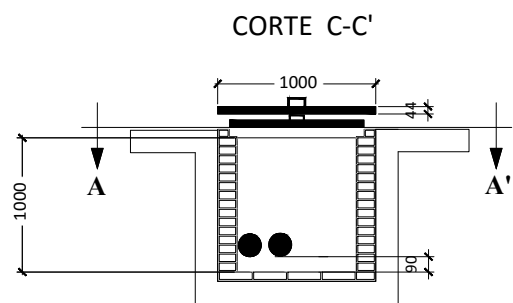

Nº DE PROYECTO	TITULO DEL DIBUJO
	DETALLE DE CAMARA DE JABALINA
ESCALA SIN ESCALA	Nº DEL DIBUJO
	AVPAU-CNT-EL-036
	LAMINA
	2/2

DETALLE DE CAMARAS DE PASO



REFERENCIA DOCUMENTO & DIBUJO			
NO.	REVISIÓN	Fecha:	Firma:

APROBACION		
1	CONTRATISTA: Ing. Ramiro Fernando Carrasco Quintana Superintendente de Obra CONARTE S.R.L.	Firma: BULO BULO...../...../2015
2	SUPERVISIÓN: Ing. José Luis Avalos Zarate Jefe de Supervisión SERINCO S.R.L.	Firma: BULO BULO...../...../2015
3	FISCALIZACIÓN: Ing. Romer Salvatierra Rojas Fiscal Y.P.F.B. Y.P.F.B. YACIMIENTOS PETROLIFEROS FISCALES BOLIVIANOS	Firma: BULO BULO...../...../2015

INFORME DE REVISIÓN Y VALIDACIÓN DEL ESTUDIO A DISEÑO FINAL	
SUPERVISIÓN:	 SERINCO S.R.L.
PROPIETARIO:	 YACIMIENTOS PETROLIFEROS FISCALES BOLIVIANOS
CONTRATISTA:	 CONARTE S.R.L. LA PAZ-BOLIVIA
PROYECTO:	"ACCESO VIAL DE INGRESO A LA PLANTA AMONIACO Y UREA LOCALIDAD BULO BULO"
Nº DE PROYECTO	TITULO DEL DIBUJO
	DETALLES DE CAMARAS DE PASO
ESCALA SIN ESCALA	Nº DEL DIBUJO
	AVPAU-CNT-EL-036
	LAMINA 1/2

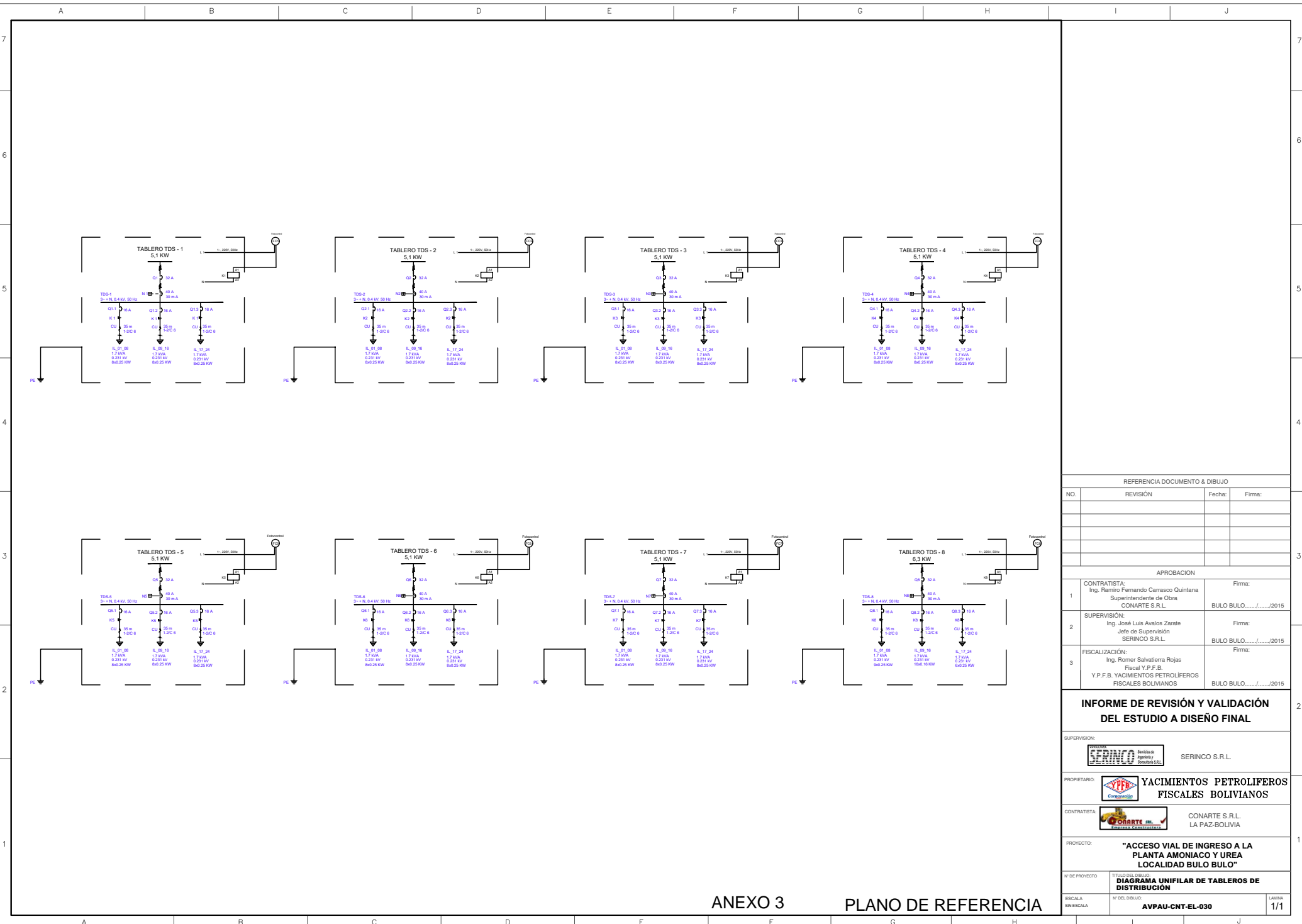



ANEXO 3

PLANO DE REFERENCIA

REFERENCIA DOCUMENTO & DIBUJO			
NO.	REVISIÓN	Fecha:	Firma:
APROBACION			
1	CONTRATISTA: Ing. Ramiro Fernando Carrasco Quintana Superintendente de Obra CONARTE S.R.L.	Firma:	BULO BULO...../...../2015
2	SUPERVISIÓN: Ing. José Luis Avalos Zarate Jefe de Supervisión SERINCO S.R.L.	Firma:	BULO BULO...../...../2015
3	FISCALIZACIÓN: Ing. Romer Salvatierra Rojas Fiscal V.P.F.B. Y.P.F.B. YACIMIENTOS PETROLIFEROS FISCALES BOLIVIANOS	Firma:	BULO BULO...../...../2015

INFORME DE REVISIÓN Y VALIDACIÓN DEL ESTUDIO A DISEÑO FINAL

SUPERVISIÓN:
 SERINCO S.R.L.

PROPIETARIO:
 YACIMIENTOS PETROLIFEROS FISCALES BOLIVIANOS

CONTRATISTA:
 CONARTE S.R.L. LA PAZ-BOLIVIA

PROYECTO:
"ACCESO VIAL DE INGRESO A LA PLANTA AMONIACO Y UREA LOCALIDAD BULO BULO"

Nº DE PROYECTO: TITULO DEL DISEÑO:
DIAGRAMA UNIFILAR DE TABLEROS DE DISTRIBUCION

ESCALA: Nº DEL DISEÑO:
AVPAU-CNT-EL-030

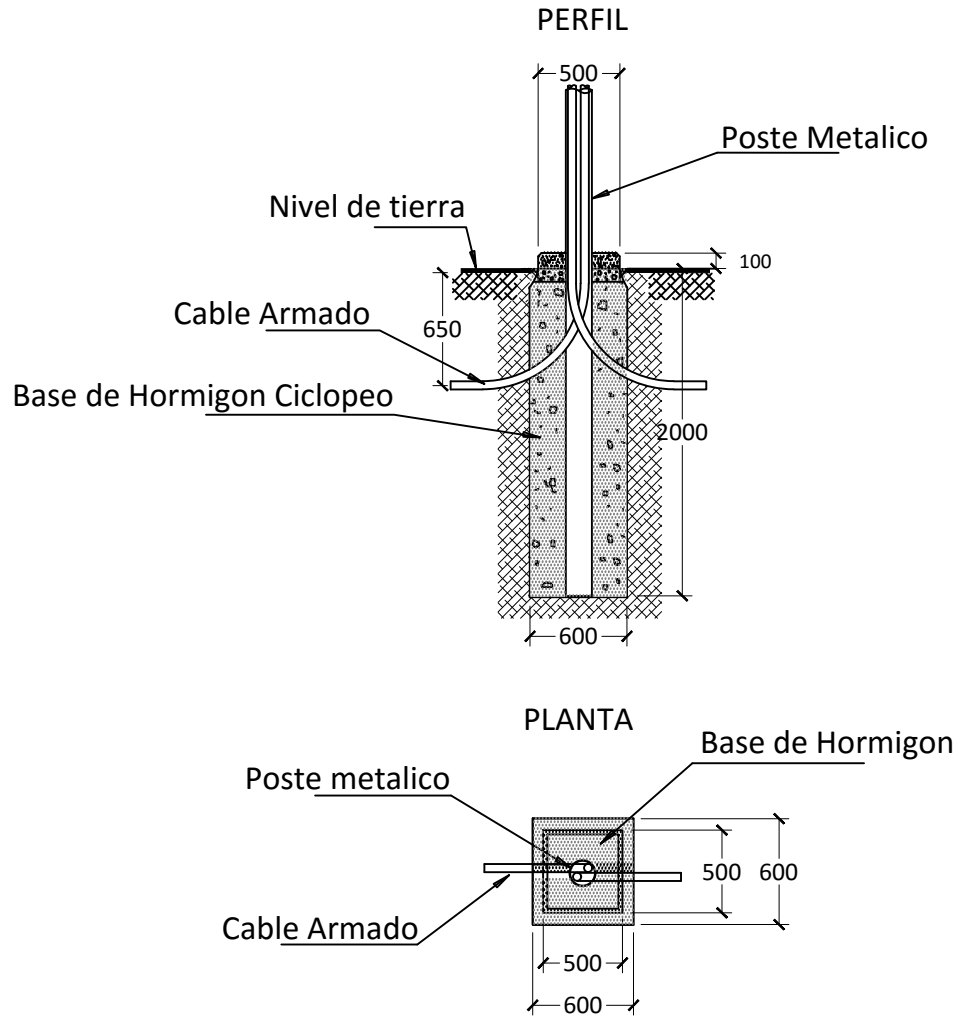

LÁMINA: **1/1**

DETALLE DEL CIMIENTO DE HORMIGON PARA POSTES



ANEXO 3

PLANO DE REFERENCIA

REFERENCIA DOCUMENTO & DIBUJO			
NO.	REVISION	Fecha:	Firma:
APROBACION			
1	CONTRATISTA: Ing. Ramiro Fernando Carrasco Quintana Superintendente de Obra CONARTE S.R.L.	Firma:	
2	SUPERVISION: Ing. José Luis Avalos Zarate Jefe de Supervisión SERINCO S.R.L.	Firma:	
3	FISCALIZACIÓN: Ing. Romer Salvatierra Rojas Fiscal Y.P.F.B. Y.P.F.B. YACIMIENTOS PETROLIFEROS FISCALES BOLIVIANOS	Firma:	
<p>INFORME DE REVISIÓN Y VALIDACIÓN DEL ESTUDIO A DISEÑO FINAL</p> <p>SUPERVISION:</p> <p> SERINCO S.R.L.</p> <p>PROPIETARIO:</p> <p> YACIMIENTOS PETROLIFEROS FISCALES BOLIVIANOS</p> <p>CONTRATISTA:</p> <p> CONARTE S.R.L. LA PAZ-BOLIVIA</p> <p>PROYECTO:</p> <p>"ACCESO VIAL DE INGRESO A LA PLANTA AMONIACO Y UREA LOCALIDAD BULO BULO"</p> <p>Nº DE PROYECTO: TITULO DEL DIBUJO:</p> <p> DETALLES DEL CIMIENTO DE HORMIGON CICLOPEO PARA POSTES TELESCOPICOS</p> <p>ESCALA: Nº DEL DIBUJO: LAMINA</p> <p>SIN ESCALA AVPAU-CNT-EL-037 1/1</p>			

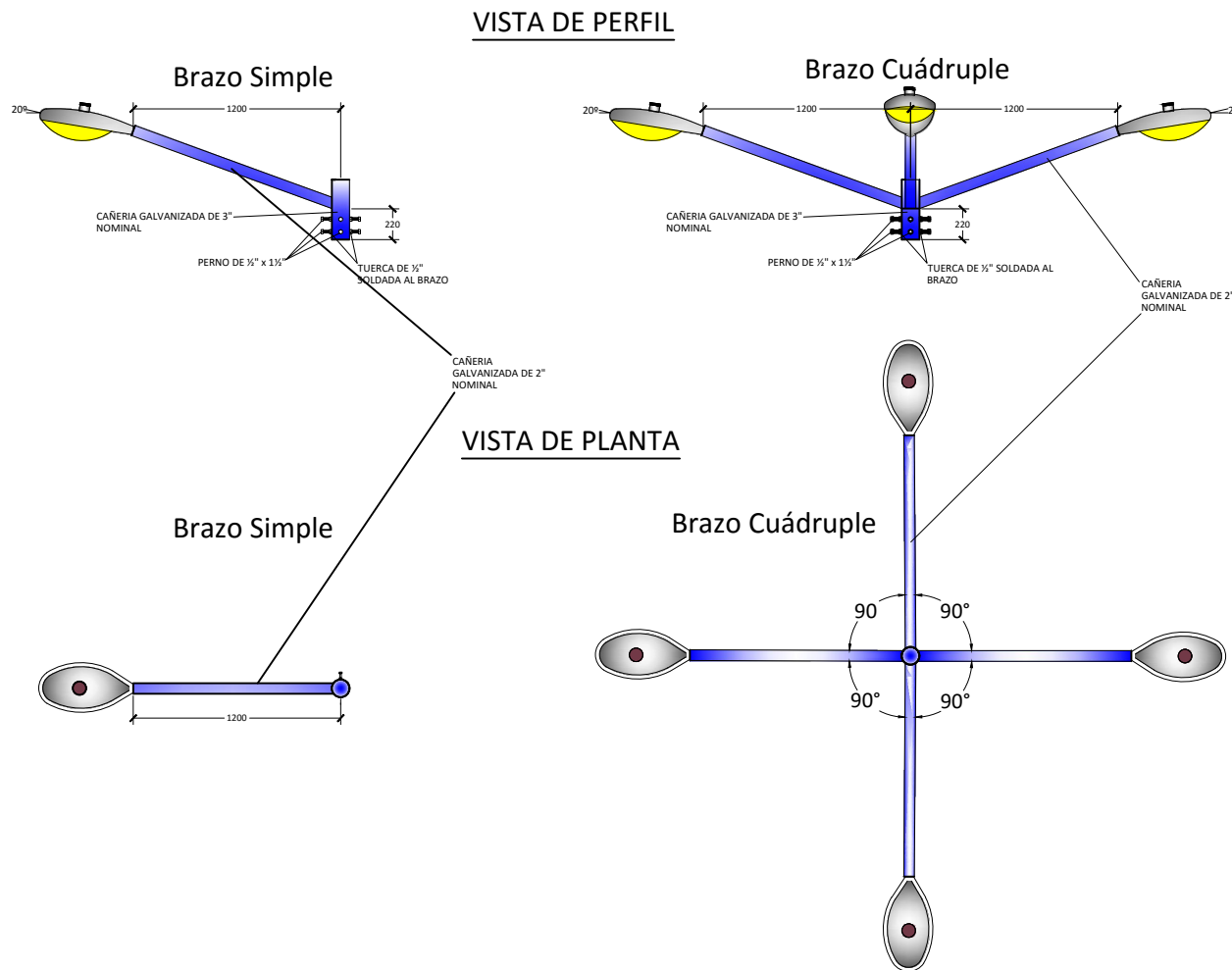



REFERENCIA DOCUMENTO & DIBUJO			
NO.	REVISIÓN	Fecha:	Firma:

APROBACION		
1	CONTRATISTA: Ing. Ramiro Fernando Carrasco Quintana Superintendente de Obra CONARTE S.R.L.	Firma: BULO BULO...../...../2015
2	SUPERVISIÓN: Ing. José Luis Avalos Zarate Jefe de Supervisión SERINCO S.R.L.	Firma: BULO BULO...../...../2015
3	FISCALIZACIÓN: Ing. Romer Salvatierra Rojas Fiscal Y.P.F.B. Y.P.F.B. YACIMIENTOS PETROLIFEROS FISCALES BOLIVIANOS	Firma: BULO BULO...../...../2015

INFORME DE REVISIÓN Y VALIDACIÓN DEL ESTUDIO A DISEÑO FINAL

SUPERVISIÓN:
 SERINCO S.R.L.

PROPIETARIO:
 **YACIMIENTOS PETROLIFEROS FISCALES BOLIVIANOS**

CONTRATISTA:
 **CONARTE S.R.L.**
LA PAZ-BOLIVIA

PROYECTO: **"ACCESO VIAL DE INGRESO A LA PLANTA AMONIACO Y UREA LOCALIDAD BULO BULO"**

N° DE PROYECTO	TITULO DEL DIBUJO: TIPICOS DE DETALLES DE INSTALACION DE ILUMINARIA
ESCALA SIN ESCALA	N° DEL DIBUJO: AVPAU-CNT-EL-034
	LAMINA 3/3

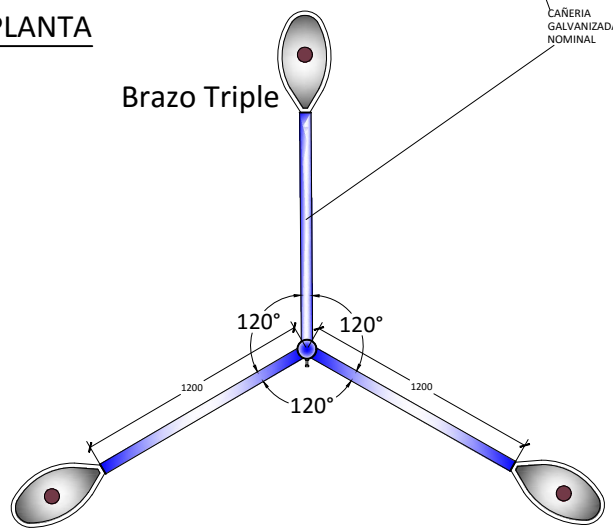
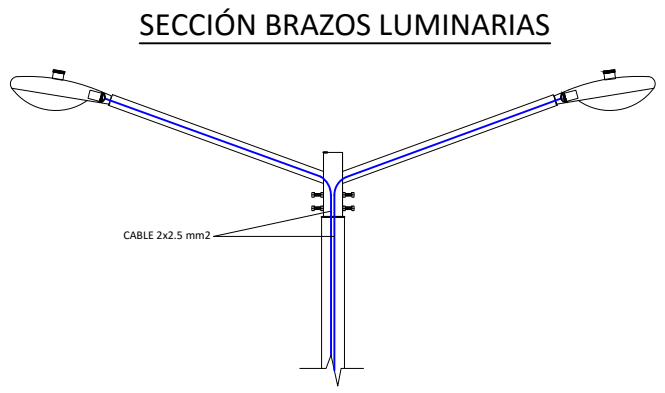
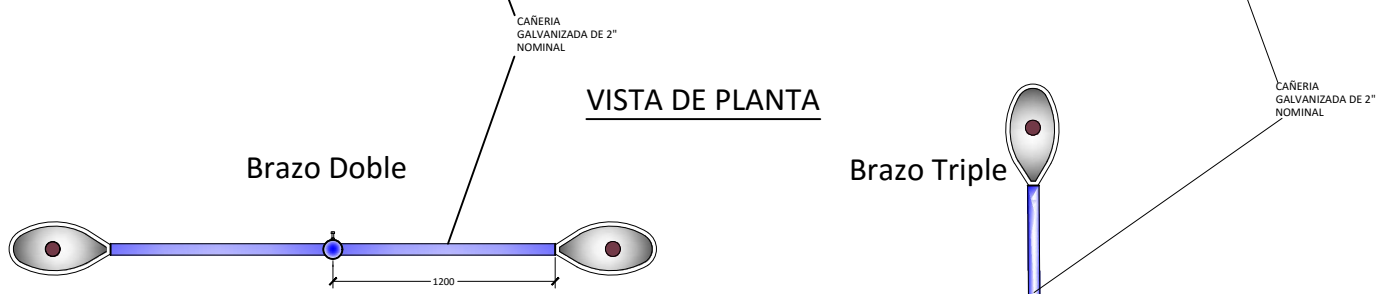
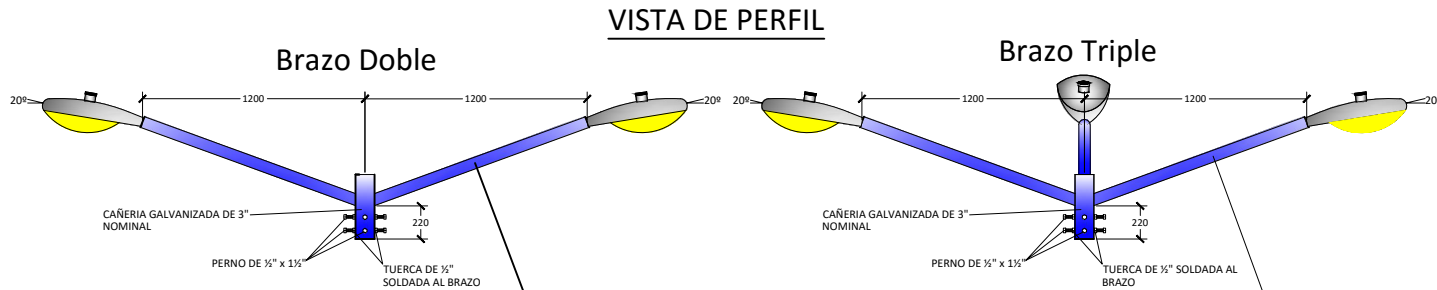



REFERENCIA DOCUMENTO & DIBUJO			
NO.	REVISIÓN	Fecha:	Firma:

APROBACION		
1	CONTRATISTA: Ing. Ramiro Fernando Carrasco Quintana Superintendente de Obra CONARTE S.R.L.	Firma: BULO BULO...../...../2015
2	SUPERVISIÓN: Ing. José Luis Avalos Zarate Jefe de Supervisión SERINCO S.R.L.	Firma: BULO BULO...../...../2015
3	FISCALIZACIÓN: Ing. Romer Salvatierra Rojas Fiscal Y.P.F.B. Y.P.F.B. YACIMIENTOS PETROLIFEROS FISCALES BOLIVIANOS	Firma: BULO BULO...../...../2015

INFORME DE REVISIÓN Y VALIDACIÓN DEL ESTUDIO A DISEÑO FINAL

SUPERVISIÓN:  SERINCO S.R.L.

PROPIETARIO:  YACIMIENTOS PETROLIFEROS FISCALES BOLIVIANOS

CONTRATISTA:  CONARTE S.R.L. LA PAZ-BOLIVIA

PROYECTO: "ACCESO VIAL DE INGRESO A LA PLANTA AMONIACO Y UREA LOCALIDAD BULO BULO"

Nº DE PROYECTO	TÍTULO DEL DIBUJO: TÍPICOS DE DETALLES DE INSTALACION DE ILUMINARIA
ESCALA SIN ESCALA	Nº DEL DIBUJO: AVPAU-CNT-EL-034

LÁMINA 2/3

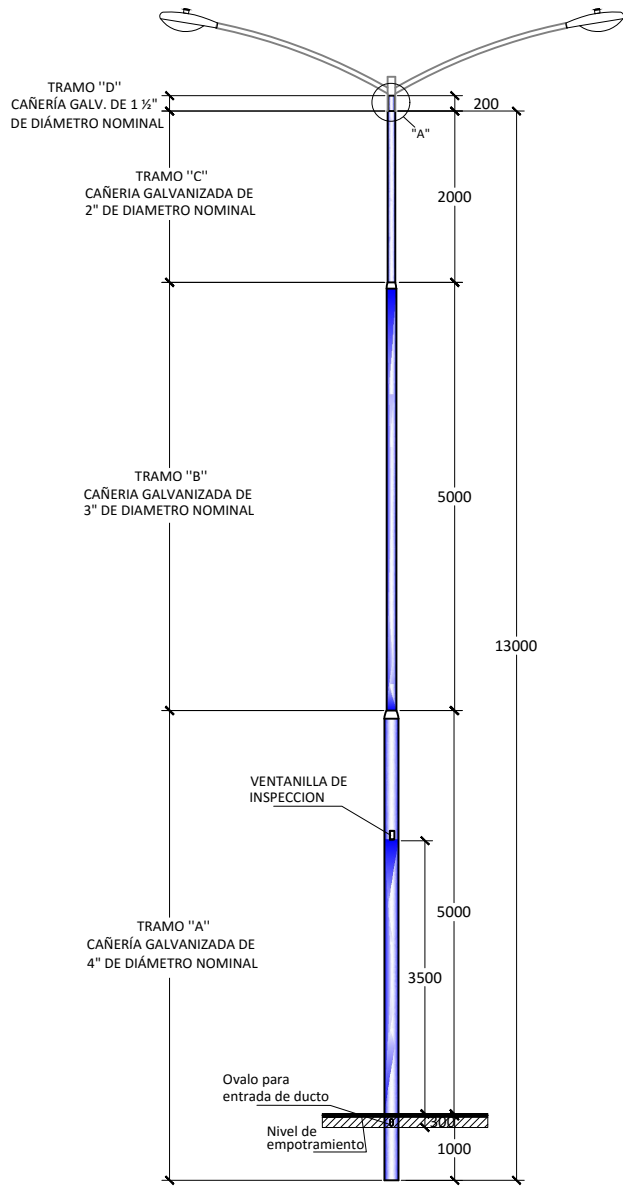

DETALLE "A"

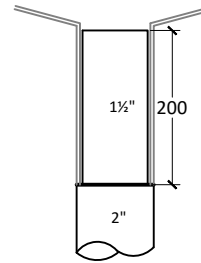

**DETALLE DE MARCO DE
VENTANILLA DE INSPECCION**

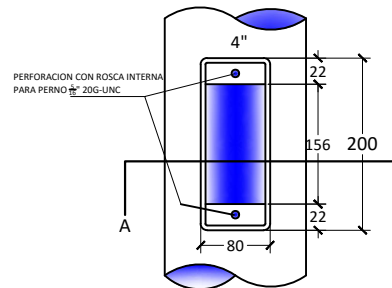

**DETALLE DE OVALO
PARA ENTRADA DE DUCTO**

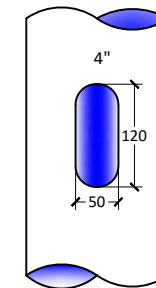

CORTE A-A

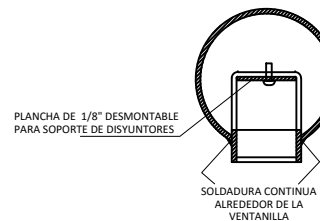

REFERENCIA DOCUMENTO & DIBUJO			
NO.	REVISION	Fecha:	Firma:

APROBACION		
1	CONTRATISTA: Ing. Ramiro Fernando Carrasco Quintana Superintendente de Obra CONARTE S.R.L.	Firma: BULO BULO.../.../2015
2	SUPERVISION: Ing. José Luis Avalos Zarate Jefe de Supervisión SERINCO S.R.L.	Firma: BULO BULO.../.../2015
3	FISCALIZACION: Ing. Romer Salvatierra Rojas Fiscal Y.P.F.B. Y.P.F.B. YACIMIENTOS PETROLIFEROS FISCALES BOLIVIANOS	Firma: BULO BULO.../.../2015

**INFORME DE REVISIÓN Y VALIDACIÓN
DEL ESTUDIO A DISEÑO FINAL**

SUPERVISION:	 SERINCO S.R.L.
--------------	--

PROPIETARIO:	 YACIMIENTOS PETROLIFEROS FISCALES BOLIVIANOS
--------------	--

CONTRATISTA:	 CONARTE S.R.L. LA PAZ-BOLIVIA
--------------	--

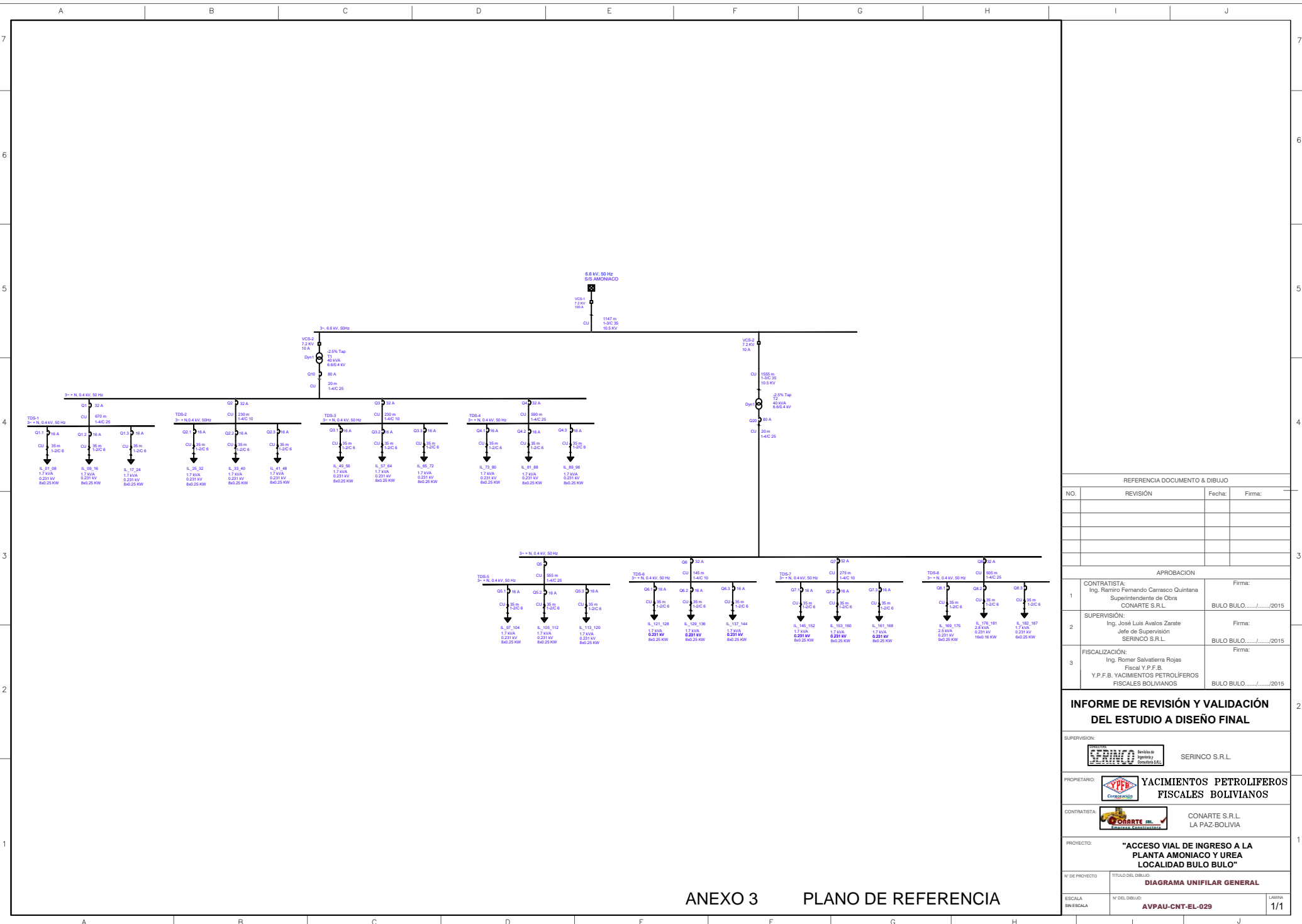

PROYECTO: "ACCESO VIAL DE INGRESO A LA PLANTA AMONIACO Y UREA LOCALIDAD BULO BULO"

Nº DE PROYECTO	TITULO DEL DIBUJO: TÍPICOS DE DETALLES DE INSTALACION DE ILUMINARIA	LAMINA
ESCALA SIN ESCALA	Nº DEL DIBUJO: AVPAU-CNT-EL-034	1/3



ANEXO 3 PLANO DE REFERENCIA

REFERENCIA DOCUMENTO & DIBUJO			
NO.	REVISION	Fecha:	Firma:
APROBACION			
1	CONTRATISTA: Ing. Ramiro Fernando Carrasco Quintana Superintendente de Obra CONARTE S.R.L.	Firma: BULO BULO...../...../2015	
2	SUPERVISION: Ing. José Luis Avalos Zarate Jefe de Supervisión SERINCO S.R.L.	Firma: BULO BULO...../...../2015	
3	FISCALIZACIÓN: Ing. Romer Salvatierra Rojas Fiscal Y.P.F.B. Y.P.F.B. YACIMIENTOS PETROLIFEROS FISCALES BOLIVIANOS	Firma: BULO BULO...../...../2015	

INFORME DE REVISIÓN Y VALIDACIÓN DEL ESTUDIO A DISEÑO FINAL	
SUPERVISOR:	 SERINCO S.R.L.
PROPIETARIO:	 YACIMIENTOS PETROLIFEROS FISCALES BOLIVIANOS
CONTRATISTA:	 CONARTE S.R.L. LA PAZ-BOLIVIA
PROYECTO:	"ACCESO VIAL DE INGRESO A LA PLANTA AMONIAO Y UREA LOCALIDAD BULO BULO"
Nº DEL PROYECTO	TITULO DEL DIBUJO: DIAGRAMA UNIFILAR GENERAL
ESCALA SIN ESCALA	Nº DEL DIBUJO: AVPAU-CNT-EL-029 LAMINA 1/1

DETALLE CABLEADO ELECTRICO (Bajo suelo Natural)

PLANTA

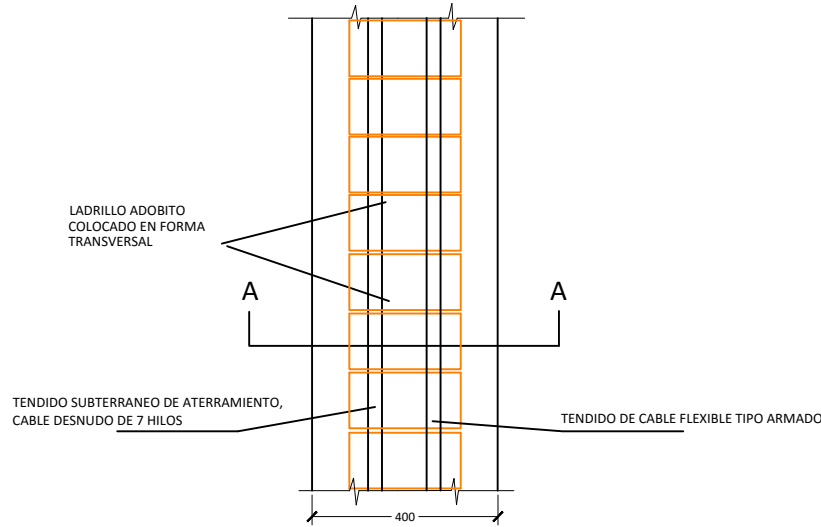

CORTE A-A

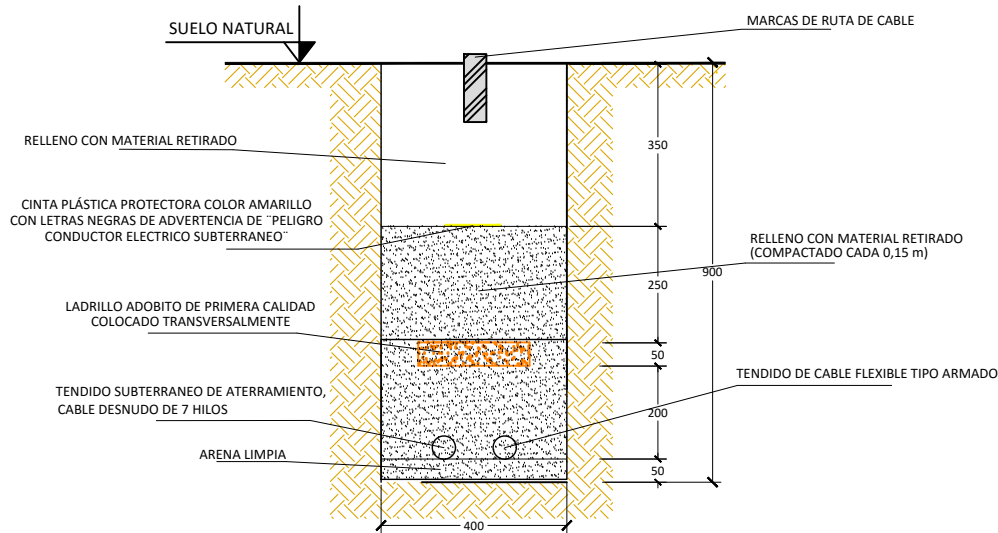



REFERENCIA DOCUMENTO & DIBUJO			
NO.	REVISIÓN	Fecha:	Firma:

APROBACION			
1	CONTRATISTA: Ing. Ramiro Fernando Carrasco Quintana Superintendente de Obra CONARTE S.R.L.	Firma:	
2	SUPERVISIÓN: Ing. José Luis Avalos Zarate Jefe de Supervisión SERINCO S.R.L.	Firma:	
3	FISCALIZACIÓN: Ing. Romer Salvatierra Rojas Fiscal Y.P.F.B. Y.P.F.B. YACIMIENTOS PETROLIFEROS FISCALES BOLIVIANOS	Firma:	

INFORME DE REVISIÓN Y VALIDACIÓN DEL ESTUDIO A DISEÑO FINAL

SUPERVISIÓN:  SERINCO S.R.L.

PROPIETARIO:  YACIMIENTOS PETROLIFEROS FISCALES BOLIVIANOS

CONTRATISTA:  CONARTE S.R.L. LA PAZ-BOLIVIA

PROYECTO: "ACCESO VIAL DE INGRESO A LA PLANTA AMONIACO Y UREA LOCALIDAD BULO BULO"

Nº DE PROYECTO: **TÍPICOS DE DETALLE DE CABLEADO ELECTRICO**

ESCALA: SIN ESCALA N° DEL DIBUJO: **AVPAU-CNT-EL-033** LÁMINA: 1/2